



STIHL

STIHL

KATALOGU 2021

PËR MË SHUMË INFORMACION DHE KËSHILLA:

KATALOGU 2021

www.stihl.com



0463 931 5023. M5, M0, Konradin, Printuar në Gjermani © ANDREAS STIHL AG & Co. KG 2020. Printuar në letër të certifikuar PEFC. Certifikata PEFC (Programi për Mbështetjen e Skemave të Certifikimit Pyjor) nënkupton menaxhim pyjor të plotë me synimin për të garantuar se ekosistemet mbeten të paprekuara për gjeneratat e ardhshme. Organet certifikuese të pavarura monitorojnë zbatimin e rregullave në lidhje me akordimin e kësaj vule miratimi. Kompanitë që përdorin letër të certifikuar PEFC tregojnë angazhimin e tyre ndaj ambientit dhe qëndrimin përgjegjës të tyre ndaj drurit - një material bazë i paçmueshëm. Për më shumë informacion vizitoni www.pefc.de.

TË PËRKUSHTUAR NDAJ FRYMËS INOVATORE TË THEMELUESIT

Përkushtimi ndaj frymës inovatore të themeluesit, në këto momente që karakterizohen nga ndarjet dhe ndërperjet, është një vlerë e çmuar sepse përmes saj rritet qëndrueshmëria dhe besimi. Veçanërisht në vitin 2020 e kemi përjetuar diçka të tillë në shumë dimensione. Kompania jonë i ka rrënjët në fushën e pylltarisë. Prandaj për ne vjen natyrisht të menduarit vizionar, në mënyrën që na e përcaktojnë pylli dhe natyra.

Në këtë vit, STIHL feston 95-vjetorin e themelimit. Kompania, e cila u themelua para gati një shekulli nga Andreas Stihl, sot e kësaj dite ndjehet e përkushtuar ndaj frymës së inovacionit dhe vullnetit të themeluesit tonë. Ne - tashmë gjenerata e 3 e familjes Stihl - shohim te forca e inovacionit dhe te drejtimi kërkues i kompanisë, një garanci për qëndrueshmërinë e saj.

Qoftë te motorët djegës, te teknologjia e produkteve me bateri apo te ofertat digjitale, siç është menaxhimi i gamës së produkteve për klientelën tonë profesioniste: si përdorues mund të keni gjithmonë besim të plotë, se me çdo ndryshim, me çdo risi, është i lidhur një përmirësim i prekshëm, si në efikasitet, në përdorimin e thjeshtë (miqësor), në pamjen e jashtme dhe në shërbimet e mirëmbajtjes. Ne bëjmë gjithçka që është në dorën tonë për të forcuar besimin tuaj në qëndrueshmërinë dhe në besueshmërinë e cilësisë së produkteve tona. Sepse ne krijojmë vegla pune dhe zgjidhje për ju, me qëllim që ju punën tuaj në natyrë ta shihni si një atraksion dhe të keni kënaqësi gjatë kryerjes së saj.

Familja juaj Stihl

Selina Stihl
Zëvendës kryetarja
e Bordit Këshillues

Dr Nikolas Stihl
Kryetari i Bordit

Karen Tebar
Zëvendës kryetarja
e Bordit Këshillues

PRODUKTET STIHL TESTOHEN RREGULLISHT NGA INSTITUCIONET GJERMANE DHE NDËRKOMBËTARE

Ne i ndërmarrim këto ekzaminime sepse i shikojmë si vazhdimin logjik të programit tonë të testimit. Ne i vlerësojmë së tepërmi opinionet e palëve të treta - jo pak, pasi u japin klientëve tanë qetësi. Institucionet konfirmojnë standardet e cilësisë sonë të lartë dhe teknologjitë karakteristike të produkteve STIHL duke na shpërblyer me tregues dhe simbole cilësie. Më shumë informacione gjithëpërfshirëse në lidhje me pajtueshmërinë tonë me direktivën 2002/44/EC (dridhjet) janë të disponueshme në faqen www.stihl.com/vib.

SHPJEGIMI I TREGUESVE TË CILËSISË

Kushtet e testeve për treguesit e cilësisë mund t'i gjeni në faqet tona të përcaktuara të internetit.



Testimi vullnetar (i lirë) i sigurisë - i konfirmuar nga një testues i certifikuar. Bazuar në Siglën GS vërtetohet se cili organ e ka kryer testimin, për shembull TÜV. www.tuv.com/united-kingdom/en/gs-mark.html.



Simboli i cilësisë së Shoqatës Bujqësore Gjermane. Ky komision i pavarur, jofitimprurës, përcakton kriteret e testimit dhe standardet e vlerësimit dhe është përgjegjës për dhënie të treguesit të cilësisë. Testi Signum zakonisht kërkon nga gjashtë deri në dymbëdhjetë javë për të përfunduar. Raportet e testit mund të shihen në linjë te www.dlg.org.



Certifikata DLG përfshin një test gjithëpërfshirës të vlerësimit të dobisë kryer nga DLG, bazuar në kriteret e pavarura dhe të mirënjohura të vlerësimit të produkteve agrikuturore. Nje makineri apo sistem i cili është i certifikuar nga DLG vlerësohet në entitetin e tij si neutral, në terma të karakteristikave të tij dalluese. Për më shumë informacion, vizitoni www.dlg.org.



Bordi i Administratorëve për Punën dhe Teknologjinë Pylltare (Kuratorium für Waldarbeit und Forsttechnik e.V.) i akordon treguesin "KWF Pro" (më parë ishte "treguesi i testit KWF Utility Value") për pajisje teknike pylltare që përmbushin standardet e larta të kërkuara për zbatim profesional të pylltarisë në lidhje me efikasitetin, sigurinë, ergonominë dhe pajtueshmërinë me rregullat mjedisore. Simboli akordohet në bazë të testeve praktike intensive nga përdoruesit profesionistë. Simboli i cilësisë "KWF Standard" i akordohet produkteve që i nënshtrohen gjithashtu testeve praktike të rrepta, por të cilat nuk janë të përshtatshme për zbatim në pylltari. Produkte të tilla janë ideale për t'u përdorur në bujqësi, lulishte, prerjen e drurëve të zjarrit dhe përdoruesit e rastësishëm. Produktet me veçoritë teknike specifike që janë testuar në mënyrë të suksesshme marrin "simbolin e testit "KWF" me ngjyrë blu. Raportet e testit mund të shihen në internet në adresën www.kwf-online.de.



Publikuesi ÖKO-TEST teston produktet nga të gjithë sektorët, duke marrë në konsideratë veçanërisht përshtatjen e tyre ndaj mjedisit dhe mungesën e ndotësve. Produktet që kapin rezultate të jashtëzakonshme në këtë testim mund të mbajnë etiketën ÖKO-TEST, e cila konsiderohet si vula më e pranuar e cilësisë në Gjermani. Për më shumë informacion, vizitoni www.oekotest.de.



Simboli European Eco-Label u përdor për herë të parë në vitin 1992 dhe njihet nga Komisioni Evropian, të gjithë anëtarët e BE-së dhe Zonës Ekonomike Evropiane. Për konsumatorët evropianë, simboli "lule" tregon një produkt me cilësi të lartë, që mbron mjedisin dhe është testuar nga institucione kombëtare të pavarura në secilin prej shteteve anëtare. Për më shumë informacion vizitoni <http://ec.europa.eu/environment/ecolabel>.



Të gjitha këpucët me GORE-TEX® dhe veshjet mbajnë garancinë Guaranteed to Keep You Dry™, që do të thotë se janë të garantuara se janë rezistente ndaj ujit, erës dhe mundësojnë qarkullimin e ajrit gjatë jetëgjatësisë së përdorimit të produktit. Për më shumë informacion, vizitoni gore-tex.co.uk.



Produktet me etiketën Oeko-Tex® janë testuar dhe certifikuar sipas Standardit 100 të Oeko-Tex®. Standardi 100 nga Oeko-Tex® është një sistem testimi dhe certifikimi në të gjithë botën për tekstile që mund të përdoren te produktet e papunuara, gjysmë të përfunduar dhe fundore. Testimet e helmueshmërisë kontrollojnë për substanca të ndaluara dhe kimikate që janë potencialisht të rrezikshme për shëndetin. Për më shumë informacion, vizitoni www.oeko-tex.com.



Ky simbol shfaqet mbi veshjet mbrojtëse ndaj prerjeve për përdoruesit e sharrave portative me zinxhir që janë certifikuar sipas EN 381 ose EN ISO 11393 dhe EN 17249.



Kjo sigël është për veshje dalluese të testuara sipas EN 20471.

INFORMACION I PËRGJITHSHËM

1. Ky katalog i bën të gjithë katalogët e mëparshëm të pavlefshëm.
2. Nuk mund të bëhen ankesa në lidhje me specifikimet dhe imazhet në këtë katalog. Modeli, teknologjia, ngjyrat, veçoritë dhe çmimet mund të ndryshojnë.
3. Sharrat origjinale me zinxhir të markës STIHL dhe veglat motorike të tjera mund të dallohen nga kombinimi i ngjyrave të tyre portokalli/gri.
4. Ky katalog dhe përmbajtja e tij janë të mbrojtura me të drejta autori. Të gjitha të drejtat janë të rezervuara, veçanërisht ndryshimi, përkthimi dhe riprodhimi me sisteme elektronike.

Ky katalog përmban kombinime të ndryshme të veglave dhe pjesëve shtesë të krijuara për zbatim të ndryshme dhe lloje të ndryshme përdoruesish. Për përdorime normale, ne mbështesim përdorimin e kombinimeve të rekomanduara nga STIHL. Këto mund të gjenden në manualin e përdoruesit të veglës suaj. Shitësit e STIHL mund t'ju japin këshilla të individualizuara në lidhje me kombinimin më të mirë që i përshtatet nevojave tuaja.

STIHL paralajmëron për imitimet:
www.stihl.com/piracy

www.stihl.com



TABELA E PËRMBAJTJES

VEGLA PUNE ME BATERI	NGA FAQJA 8	1
MOTOSHARRA DHE KRASITËSE DEGËSH NË LARTËSI	NGA FAQJA 38	2
MJETE PRERËSE	NGA FAQJA 74	3
SISTEMI KOMBI DHE SISTEMI MULTI	NGA FAQJA 80	4
KORRËSE BARI ME SHTYRJE, TRAKTORË KORRËS DHE PAJISJE AJROSËSE	NGA FAQJA 94	5
MOTOKOSA DHE SHARRA PASTRIMI	NGA FAQJA 128	6
PRERËSE GARDHESH DHE PRERËSE GARDHESH NË LARTËSI	NGA FAQJA 158	7
VJELËSIT SPECIALË	NGA FAQJA 172	8
GRIRËSE DEGËSH	NGA FAQJA 178	9
KULTIVATORË	NGA FAQJA 186	10
SISTEME PASTRIMI	NGA FAQJA 194	11
PAJISJE SPËRKATËSE	NGA FAQJA 232	12
PRERËSE BETONI, MAKINERI PRERËSE DHE TURJELA PËR SHPIM NË TOKË	NGA FAQJA 240	13
KARBURANTE DHE LUBRIFIKANTË	NGA FAQJA 262	14
VEGLA MANUALE DHE AKSESORË PYLLTARIE	NGA FAQJA 274	15
PAJISJE MBROJTËSE PERSONALE	NGA FAQJA 284	16
DYQANI I MARKËS	NGA FAQJA 324	17
DETAJET E TEKNOLOGJIVE KRYESORE	NGA FAQJA 374	

PRODUKTE TË REJA



MS 400 C-M RISI BOTËRORE DHE E LEHTË NË PESHË

Motosharrë e re, STIHL MS 400 C-M, është e para në botë me piston magnezi. Përdorimi i materialit të lehtë i ndërlidhur me mënyrën e prodhimit sjell si pasojë një peshë motori prej vetëm 5.8 kg dhe rrjedhimisht një raport peshë-fuqie më pak se 1.5 kg për kilowatt. Në të njëjtën kohë, pjesa e re e produktit siguron një xhiro maksimale rrotulluese, e cila garanton një mënyrë efektive pune, veçanërisht në krasitjen e degëve. Me këtë performancë të klasit të parë, MS 400 C-M përbush atë çfarë dëshiron përdoruesi profesionist nga një produkt i tillë: fuqi të madhe dhe peshë të lehtë.

VEGLA PUNE ME BATERI

BOSHT TELESKOPIK PËR FOR HSA 26	12
KËLLËF MBAJTËS PËR GTA 26	13
BATERI PËR MOTOKOSËN FSA 57	19
BATERI PËR FRYRËSIN E GJETHEVE BGA 57	19
BATERI PËR AJROSËSIN E BARIT RLA 240	20
BATERI PËR MAKINËN KORRËSE RMA 443 PV	26
BATERI PËR MAKINËN KORRËSE RMA 443 VC	26
BATERI PËR MAKINËN KORRËSE RMA 448 PV	26
BATERI PËR MAKINËN KORRËSE RMA 448 VC	26
BATERI PËR GËRSHËRËN E LIGUSTRAVE HLA 66	28
BATERI PËR GËRSHËRËN E LIGUSTRAVE HLA 86	28
BATERI PËR PRERËSIN E DEGËVE NË LARTËSI HTA 66	28
BATERI PËR FRYRËSIN E GJETHEVE BGA 200	29
KUTI PËR PERFORMANCË BATERIE	32
KUTI PËR KARIKUES BATERIE	32
MBAJTËSE KOMFORTI PËR BGA 200	33

MOTOSHARRA

MOTOSHARRË MS 194 C-E	42
MOTOSHARRË MS 400 C-M	47
MOTOSHARRË MS 881	47
BATERI PËR MOTOSHARRËN MSA 220 C-B ME ZINXHIR SHARRE PREJ METALI TË FORTË	57

MOTOKOSA DHE SHARRA PASTRIMI

KOKA MOTOKOSE TRIMCUT C 32-2, C 42-2, C 52-2	150
KOKË MOTOKOSE POLY CUT 6-2	150
SET THIKASH PLASTIKE PËR POLY CUT 6-2	153
TEH PRERËS BARI GRASSCUT 250-32	154
UPGRADE KIT GRASSCUT 250-32	155

KULTIVATORË

KULTIVATOR MH 600	189
KULTIVATOR MH 700	190
PLUG AHK 800	192
SET 12" RROTASH TRANSPORTUESE ART 012	192
SET RROTASH METALIKE AMR 060 / AMR 070	193
BASHKUES/PËRSHTATËS PER TRANSPORTIM AHT 600	193

SISTEME PASTRIMI

HINKË E PËRTHYER PËR BR 800	201
POMPË LAVAZHI RE 150	212
POMPË LAVAZHI RE 150 PLUS	212
POMPË LAVAZHI RE 170	213
POMPË LAVAZHI RE 170 PLUS	213
FSHESË ME KORRENT RA 90 DHE RA 110	214
FSHESË ME KORRENT E THATË DHE ME UJË SE 33	225
FILTRA PËR SE 33	228
FILTRA PET PËR SE 33	228

PRERËSE BETONI, MAKINERI PRERËSE DHE TURJELA PËR SHPIM NË TOKË

PRERËSE BETONI GS 461, ME ZINXHIR PRERËS DIAMANTI 36 GGM DHE SHINË DREJTUESE ROLLOMATIC G, 45 cm	244
36 GBM ZINXHIR PRERËS DIAMANTI, 40 cm	245
36 GGM ZINXHIR PRERËS DIAMANTI, 45 cm	245
SHINË DREJTUESE ROLLOMATIC, 40 cm DHE 45 cm	245

KARBURANTE DHE LUBRIFIKANTË

KARBURANT MOTOMIX, 1l	264
MULTI OIL BIO, 150 ml	267
MOTO4PLUS, 1l	268
MULTICLEAN, 500 ml	271
CARE & CLEAN KIT MAKINË KORRËSE	271
CARE & CLEAN KIT FS / FS PLUS	271
CARE & CLEAN KIT HS / HS PLUS	271

PAJISJE MBROJTËSE PERSONALE

HELMETË ADVANCE X-CLIMB	316
PËRSHTATËS PËR MBROJTËSET E VESHËVE BT	318

DYQANI I MARKËS

324

PERFORMANÇË SISTEMATIKE: FUQIA JONË ME BATERI.

SISTEMI AS	12	SISTEMI AK	18
LINJA AI	16	SISTEMI AP	24



SUPERFUQI TË VËRTETA

VEGLA PUNE ME BATERI PËR ÇDO KËRKESË

Mirëmbajtja e zonave të pyllëzuara dhe të gjelbërta paraqet një shumëllojshmëri sfidash për njerëzit dhe makineritë - përfshirë këtu edhe për qëndrueshmërinë. Ne ofrojmë katër sisteme veglash pune me bateri, në mënyrë që të sigurohet gjetja e pëgjigjes së duhur për ju, midis veglave tona të fuqishme, të rehatshme dhe fleksible me jetëgjatësi baterie të madhe. Si për përdorim personal, po ashtu edhe profesional, mund të mbështeteni gjithmonë në performancën e veglave të punës STIHL me bateri.

PËR PËRDORIM PRIVAT: PËRSHTATJE E PËRKRYER, PERFORMANCË MAKSIMALE NË ÇDO PËRDORIM

SISTEMI AS

KRYENI NJË GAMË PUNËSH KOPSHTARIE ME LEHTËSI

Sistemet e reja të veglave të dorës, të sistemit AS përshtaten në mënyrë perfekte për mirëmbajtjen e gardheve dhe punimin e tokës. Energjia e përdorur gjenerohet në mënyrë efektive nga bateria e zëvendësueshme AS 2.



AS
SYSTEM

LINJA AI

KRYENI PUNË TË VOGLA TË KOPSHTARISË BRENDË NJË KOHE SHUMË TË SHKURTËR

Me mjetet e lehta dhe të shpejta të linjës AI, do të jeni të pajisur në mënyrë fantastike për t'u përballur me punët e vogla të kopshtit tuaj. Për të karikuar baterinë e integruar, mjeti i punës duhet thjesht të lidhet me një prizë muri.



AI
SYSTEM



SISTEMI AK

REALIZONI PROJEKTE AMBICIOZE

Sistemi AK ofron një fuqi dhe kohëzgjatje të lartë pune. Me ofertën fleksible të veglave, klientit i ofrohet mundësia më e mirë për të kryer punët e kopshtarisë. Të gjitha bateritë e linjës AK janë të pajisura me karikues AL 101 ose AL 300 dhe çdo vegël është kompatibel me sistemin AK.



AK
SYSTEM

PËR PËRDORUES PROFESIONISTË: FUQI E PËRQENDRUAR

SISTEMI AP

SUKSES I SIGURUAR NË PËRDORIME PROFESIONALE

Sistemi jonë AP përfshin një gamë të gjerë me vegla pune me bateri, veçanërisht të fuqishme. Kapaciteti dhe qëndrueshmëria e tyre i bën ato ideale për mirëmbajtje profesionale të tokave, kopshteve dhe pemëve. Veglat e punës së kësaj serie janë të përshatshme edhe në mjedise komunale gjithashtu, duke mbajtur një profil të ulët kur konsiderojmë zhurmën.



AP
SYSTEM

SISTEMI AS



- Për përdorues në shtëpi
- Për mirëmbajtje ambientesh dhe kopshti
- Me baterinë e fuqishme AS 2



HSA 26
10.8 V • 0.8 kg^①



Prerëse gardhesh me bateri, e lehtë dhe kompakte, me tehe për shkurtimin dhe mirëmbajtjen e degëve më të vogla, me gjelbërim të përhershëm dhe pemëve zbukuruese me gjethe të vogla. Tehet prerëse janë dizenuar sipas gjeometrisë optimizuese të prerjes STIHL për një përvojë sa më optimale gjatë prerjes. E pajisur me prerëse bari për prerjen e skajeve të lëndinës. Përfshin një dorezë kontrolli e cila nuk lejon rrëshkitje gjatë mbajtjes dhe përdorimit, duke siguruar kështu ergonomi të përsosur. Gjithashtu, kjo vegël pune lejon ndryshimin e shpejtë të teheve prerës pa mjete shtesë, si dhe përmban një tregues të nivelit të karikimit të baterisë, në mënyrë që të shikoni kapacitetin e mbetur të baterisë në çdo kohë. Bateria AS 2 punon ekskluzivisht me produktet e sistemit AS, por nuk është kompatibël me HSA 25. HSA 26 është e disponueshme si set ose si një mjet individual. Më tepër për porositjen dhe detajet teknike i gjeni në faqen 166.

Të përfshira në set:

- 1 x bateri me jone litiumi AS 2, 28 Wh, 10.8 V
- 1 x karikues standart AL 1
- 1 x teh prerës me gjatësi prerje 20 cm, duke përfshirë kapakun mbrojtës të tij
- 1 x prerës bari, me gjatësi prerje 12 cm, duke përfshirë kapakun mbrojtës të tij
- 1 x çantë mbajtëse e zezë/portokalli me vrima për montim në mur

HSA 26 si mjet individual pa bateri, karikues dhe çantë mbajtëse, përfshirë prerëse/thikë bari apo shkurresh.
Gjatësia e tehut prerës **20 cm**
Nr. i porosisë **HA03 011 3500**

HSA 26 set me AS 2 dhe AL 1
Gjatësia e tehut prerës **20 cm**
Nr. i porosisë **HA03 011 3506**

E RE BOSHT TELESKOPIK PËR HSA 26

Mundëson punë ergonomike me HSA 26 në qëndrim të drejtë. Lidhje e shpejtë dhe e thjeshtë me HSA 26 si dhe ndërrim i lehtë i baterive AS 2. Boshti teleskopik nga 95 - 110 cm është i përshtatshëm me kënd pune 125°, me roleta të thjeshta në përdorim, si edhe dorezë të lëmuar. Teleskopia përshtatet plotësisht me HSA 26 dhe nuk është kompatibël me GTA 26 ose HSA 25.

Nr. i porosisë **HA03 710 7100**



① Pësha duke përfshirë baterinë, por duke përfshirë prerësin e gardheve.
② Pësha duke përfshirë baterinë, por duke përfshirë mjetin prerës.



GTA 26
10.8 V • 1.2 kg^①



Krasitëse degësh me bateri për një gamë të gjerë përdorimesh kopshtarë. Për krasitjen e degëve dhe shkurreve, prerjen e mbeturinave të kopshtit dhe ndërtimin me dru. E pajisur me një zinxhir sharre 1/4" PM3 për një fuqi të lartë të prerjes dhe performancës. Përfshin një dorezë kontrolli e cila nuk lejon rrëshkitje gjatë mbajtjes dhe përdorimit, duke siguruar kështu ergonomi të përsosur. Ofron zëvendësimin e zinxhirit pa mjete shtesë, kapuçin mbrojtës dhe fleksibël për një punë të sigurt, si edhe treguesin e nivelit të karikimit të baterisë. GTA 26 është e disponueshme si set ose si një mjet individual. Më tepër për porositjen dhe detajet teknike i gjeni në faqen 276.

Të përfshira në set:

- 1 x bateri me jone litiumi AS 2, 28 Wh, 10.8 V
- 1 x karikues standart AL 1
- 1 x shinë prerëse të lehtë me gjatësi 10 cm
- 1 x zinxhir prerës 1/4" PM3, 10 cm
- 1 x Multioil Bio, 50 ml
- 1 x çantë mbajtëse e zezë/portokalli me vrima për montim në mur

GTA 26 si mjet individual pa bateri, karikues dhe çantë mbajtëse, përfshirë Multioil Bio, 50 ml
Gjatësia e shinës **10 cm**
Nr. i porosisë **GA01 011 6900**

GTA 26 set me AS 2 dhe AL 1
Gjatësia e shinës **10 cm**
Nr. i porosisë **GA01 011 6910**

E RE KËLLËF MBAJTËS PËR GTA 26

Mundëson mbajtjen e GTA 26 në rripin e mesit dhe kapje të shpejtë gjatë punës. Rripi i përshtatshëm i këmbës fikson mbajtësen në brez dhe mundëson lehtësi në mbajtje. Pjesa e shpinës, e përforcuar, ofron mbrojtje të lartë gjatë lidhjes. Kllapa shtesë e mban GTA 26 të lidhur më së miri në këllëf.

Nr. i porosisë **GA01 490 1700**



① Shpjegimi i simboleve gjendet në faqen 375
② Avantazh në çmim kur blihen si set, krahasuar me blerjen e çdo përbërësi individualisht.



ZINXHIRI PRERËS 1/4"-PM3 PËR PRERJE EFIKASE ME GTA 26

Zinxhiri prerës 1/4"-PM3 si dhe shpejtësia e tij prej 8 m/s mundësojnë rendiment në punë dhe prerje të pastër. Falë fiksimit të kapakut të zinxhirit me dado flutur, zëvendësimi i zinxhirit bëhet i mundur në mënyrë të thjeshtë, pa përdorur vegla. Të dhëna për porositjen për zinxhirin 1/4"-PM3 dhe për shinën mbajtëse i gjeni në faqen 74.



FAQE 267 MULTIOIL BIO



Miqësor ndaj mjedisit me një gamë të gjerë përdorimesh, si për shembull vajosje e zinxhirit për GTA 26. I disponueshëm në 50 ml dhe 150 ml





BATERIA AS 2

Bateri 10.8 V, e lehtë, kompakte dhe e fuqishme. Kompatibël me gjithë veglat e punës 10.8 V nga sistemi AS i STIHL (jo me HSA 25). Fuqia e baterisë 28 Wh, pesha 0.2 kg.

Nr. i porosisë **EA02 400 6500**

KARIKUES STANDART AL 1

230 V. Kompatibël me baterinë STIHL AS 2. Me tregues niveli të karikimit të baterisë (dritë LED pulsuese). Kabëll lidhës me ngjitje Velcro. Me mundësi montimi në mur.

Nr. i porosisë **EA03 430 2500**

AS 2



28 Wh

FUQIA E BATERISË^①

KOHËZGJATJA E KARIKIMIT TË BATERISË, KAPACITETI 80%/100%



55 min / 70 min

KOHËZGJATJA E BATERISË (ME SHEMBUJ PËRDORIMI)

KOHËZGJATJA E PUNËS PËR KARIKIM TË PLOTË TË BATERISË^② (DERI NË ...)

HSA 26

Shkurtim gjethesh



30 njësi shkurresh/
ligustrash

110 min

GTA 26

Kur presim degët
(Ø 4 cm)



80 prerje

25 min

① Kapaciteti i fuqisë në bazë të specifikimeve të prodhuesit. Kapaciteti aktual i fuqisë gjatë operimit është më i ulët, për të rritur jetëgjatësinë e shërbimit.
② Vlerat e llogaritura janë vlerësime dhe mund të variojnë në varësi të punës së kryer.

③ Kohëzgjatjet e baterive dhe specifikimet e zonave për secilin karikim baterie janë vlerësime dhe mund të variojnë në varësi të mënyrës së përdorimit të veglës së punës dhe në varësi të çfarë po pritet me të.



LINJA AI



- Për përdorues në shtëpi
- Për të kryer spontanisht punë të vogla kopshtarie
- Me bateri të integruar për kryerje të shpejtë dhe të drejtpërdrejtë të punëve



HSA 45

18 V • 2.3 kg^①



Një prerëse gardhesh me bateri, shumë e lehtë, me performancë të mirë prerjeje, e përdorur për shkurtimin e shkurreve dhe gardheve në ambientet e jashtme të shtëpisë suaj. E pajisur me teh prerës një-anësor me hapësirë 24 mm ndërmjet dhëmbëve prerës, me mbrojtës prerjeje të integruar dhe me mbrojtës të vidhosur në krye të tehut prerës. Ajo gjithashtu përmban baterinë me jone litiumi (36 Wh) të integruar në trup, bashkë me treguesin e nivelit të karikimit të baterisë. Kohëzgjatja e karikimit të baterisë: 145 min / 210 min (80%/100%). Më tepër për porositjen dhe detajet teknike i gjeni në faqen 166.

Gjatësia e shines **50 cm**
Nr. i porosisë **4511 011 3500**



BGA 45

18 V • 2.2 kg^①



Fryrëse me bateri, e lehtë në manovrim, e përdorur për të pastruar ambientet e jashtme të shtëpisë. E pajisur me grykë rrumbullake, si edhe me baterinë me jone litiumi (45 Wh) të integruar në trup. Ajo gjithashtu përfshin treguesin e nivelit të karikimit të baterisë. Kohëzgjatja e karikimit të baterisë: 210 min / 300 min (80%/100%). Më tepër për porositjen dhe detajet teknike i gjeni në faqen 202.

Nr. i porosisë **4513 011 5900**

① Pësha duke përfshirë baterinë
② Vlerat e llogaritura janë vlerësime dhe mund të variojnë në varësi të punës së kryer.



FSA 45

18 V • 2.3 kg^①



Motokosë kompakte me bateri, e përdorur për të shkurtuar dhe pastruar barin në ambientet e jashtme të shtëpisë. Me baterinë me jone litiumi (36 Wh) të integruar në trup, si edhe me treguesin e nivelit të karikimit të baterisë të përfshirë në të. FSA 45 ka një bosht dhe dorezë të cilat mund të përshtaten pa përdorur mjete shtesë, si edhe një kokë kositëse të cilës mund t'i përshtatet këndi i punës, duke përfshirë në këtë mënyrë, edhe kositjen në kënd vertikal. Një tjetër karakteristikë është thjeshtësia në ndryshimin e mjetit prerës nga thika PolyCut në fije kositëse pa patur nevojë të ndryshoni kokën kositëse. Kohëzgjatja e karikimit të baterisë: 145 min / 210 min (80%/100%). Më tepër për porositjen dhe detajet teknike i gjeni në faqen 146.

Nr. i porosisë **4512 011 5700**



LLOJET E PËRDORIMIT TË BATERIVE^② (ME SHEMBUJ PËRDORIMI)

KOHËZGJATJA E BATERISË PËR KARIKIM BATERIE^③ (DERI NË ...)

HSA 45

i gardheve



80 m²

40 min

BGA 45

Gjethet e thata në beton:



200 m²

10 min

FSA 45

Sipërfaqet e gjelbërta /
këndet e kopshteve:



250 m / 50 m²

20 min / 12 min

① Kohëzgjatjet e baterive dhe specifikimet e zonave për secilin karikim baterie janë vlerësime dhe mund të variojnë në varësi të mënyrës së përdorimit të veglës së punës dhe në varësi të çfarë po pritet me të.
② Shpjegimi i simboleve gjendet në faqen 375

SISTEMI AK

AK
SYSTEM

- Për përdorues rastësorë
- Për sasi të mëdha pune në kopshtin tuaj të shtëpisë
- Me bateri të zëvendësueshme dhe të fuqishme me jone litiumi



AK 20

MSA 120 C-B

36 V • 2.7 kg^①

Motosharrë e lehtë për mirëmbajtje ambienti dhe punë të drejtpërdrejta, por e aftë për përdorim manual. Dorezë e butë, tendosje dhe ndryshim i shpejtë dhe i përshtatshëm i zinxhirit STIHL. Serbatori i vajit ka një dritare shikimi transparente, si edhe një performancë të lartë prerëse në sajë të një zinxhiri prerës 1/4" PM3. Më tepër për porositjen dhe detajet teknike i gjeni në faqen 62.

MSA 120 C-B pa baterinë dhe karikuesin^②

Gjatësia e shinës 30 cm

Nr. i porosisë 1254 011 5870

Set MSA 120 C-B me AK 20 dhe AL 101^③

Gjatësia e shinës 30 cm

Nr. i porosisë 1254 011 5880



AK 30

MSA 140 C-B

36 V • 2.6 kg^①

Motosharrë e lehtë për mirëmbajtje ambienti dhe punë të drejtpërdrejta, por e aftë për përdorim manual. 25% më shumë performancë prerjeje krahasuar me MSA 120 C-B. Dorezë e butë, tendosje dhe ndryshim i shpejtë dhe i përshtatshëm i zinxhirit STIHL. Serbatori i vajit ka një dritare shikimi transparente, si edhe një performancë të lartë prerëse në sajë të një zinxhiri prerës 1/4" PM3. Më tepër për porositjen dhe detajet teknike i gjeni në faqen 62.

MSA 140 C-B pa baterinë dhe karikuesin^②

Gjatësia e shinës 30 cm

Nr. i porosisë 1254 011 5840

Set MSA 140 C-B me AK 30 dhe AL 101^③

Gjatësia e shinës 30 cm

Nr. i porosisë 1254 011 5850

B = Tendosje e shpejtë e zinxhirit



AK 10

E RE FSA 57

36 V • 2.7 kg^①

Motokosë me bateri, e lehtë dhe e thjeshtë në përdorim, për kositje bari dhe pastrim barërash në pjesë këndore afër mureve, me diametër prerës të thikës prej 280 mm, me gjatësi boshti të lëvizshme me buton dhe zhvendosje të dorezave, pa patur nevojë për vegla shtesë. Mbajtës distance gjatë kositjes, duke mbajtur larg pengesat si pemë apo shkurre. Dorezë e lehtë dhe e thjeshtë në përdorim. Mbushja e kokës AutoCut C 3-2 me fill prerës pa patur nevojë për vegël. Koka prerëse alternative PolyCut 3-2 me thika plastike të disponueshme si aksesori. Më tepër për porositjen dhe detajet teknike i gjeni në faqen 146.

FSA 57 pa baterinë dhe karikuesin

Nr. i porosisë 4522 011 5730

Set FSA 57 me AK 10 dhe AL 101

Nr. i porosisë 4522 011 5748

Set FSA 57 me 2 x AK 10 dhe AL 101

Nr. i porosisë 4522 200 0017



TABELË PËRMBLEDHËSE E KOHËZGJATJEVE TË KARIKIMIT TË BATERIVE, KOHËS SË PUNËS PËR NJË KARIKIM BATERIE DHE LLOJET E BATERIVE.

E DISPONUESHME NË FAQET 22 DHE 23

- ① Peshë me përjashtim të baterisë, përfshirë shinën dhe zinxhirin e sharrës
- ② Me shinë dhe zinxhir sharre
- ③ Peshë duke përjashtuar baterinë, duke përfshirë mjetin prerës dhe mbrojtësen.
- ④ Peshë duke përjashtuar baterinë
- ⑤ Shpjegimi i simboleve në faqen 375



AK 10

HSA 56

36 V • 2.9 kg^①

Një prerëse gardhesh me bateri, shumë e lehtë, me performancë të mirë prerjeje, e përdorur për shkurtimin e shkurreve dhe gardheve në ambientet e jashtme të shtëpisë suaj. E pajisur me teh prerës një-anësor me hapësirë 30 mm ndërmjet dhëmbëve prerës, me mbrojtës prerjeje të integruar në formë loti dhe me mbrojtës të vidhosur në krye të tehut prerës. Më tepër për porositjen dhe detajet teknike i gjeni në faqen 166.

HSA 56 pa baterinë dhe karikuesin

Gjatësia e tehut prerës 45 cm

Nr. i porosisë 4521 011 3500

Set HSA 56 me AK 10 dhe AL 101

Gjatësia e tehut prerës 45 cm

Nr. i porosisë 4521 011 3510



AK 20

E RE BGA 57

36 V • 2.3 kg^①

Aparat fryrës i thjeshtë dhe i lehtë me bateri dhe formë ergonomike. Për fryrje dhe mbledhje gjethesh, bari, letre dhe mbeturinash të tjera në ambientet pranë shtëpisë. Grykë rrumbullake, mbajtëse e lëmuar, gyp fryrës i përshtatshëm në tre nivele, sipas gjatësisë trupore të përdoruesit. Grykë horizontale për rendiment më të lartë të shfryrjes së ajrit, gjithashtu e disponueshme. Më tepër për porositjen dhe detajet teknike i gjeni në faqen 202.

BGA 57 pa baterinë dhe karikuesin

Nr. i porosisë 4523 011 5960

BGA 57 set with AK 20 and AL 101

Nr. i porosisë 4523 011 5970

HLA 5636 V • 3.8 kg^①

Prerëse gardhesh në lartësi me bateri, shumë e lehtë, e përdorur për të prerë gardhe të larta dhe të gjera në kopshtin tuaj të shtëpisë. E pajisur me teh prerës një-anësor, me mbrojtës prerjeje të integruar në formë loti. Gjithashtu ofron një kënd të ndryshueshëm prerjeje nga -45° deri në +90° dhe një bosht të zbrëthueshëm për lehtësi transporti. Teh prerës i rregullueshëm prej 115 cm dhe gjatësi totale prej 210 cm. Më tepër për porositjen dhe detajet teknike i gjeni në faqen 170.

HLA 56 pa baterinë dhe karikuesin

Nr. i porosisë

HA01 011 2900

Set HLA 56 me AK 20 dhe AL 101

Nr. i porosisë

HA01 200 0011



AK 20

**AKSESORËT:
BOSHT ZGJATUES
PËR HLA**

Shihni faqen 21

RMA 339 C36 V • 16.0 kg^①

Korrëse bari me bateri, shumë e lehtë, thjeshtësisht e manovrueshme, me një gjerësi prerjeje prej 37 cm, për hapësira lëndine nga ato me përmasa të vogla deri në ato me përmasa mesatare. Me kontroll automatik shpejtësie dhe thikë të optimizuar për jetëgjatësi baterie më të madhe. Ofron përshtatje qendrore të gjatësisë së prerjes, si edhe dorezë timoni të rehatshme dhe të rregullueshme sipas gjatësisë. Përfshin koshin grumbullues prej 40 litrash, të palosshëm, si edhe treguesin e nivelit të mbushjes së tij. Më tepër për porositjen dhe detajet teknike i gjeni në faqen 114.

RMA 339 C pa baterinë dhe karikuesin

Nr. i porosisë 6320 011 1420

Set RMA 339 C me AK 20 dhe AL 101

Nr. i porosisë 6320 011 1442

Set RMA 339 C me AK 30 dhe AL 101

Nr. i porosisë 6320 011 1443

Versione shtesë: RMA 339; Shihni tabelën në faqen 128



AK 20

**RMA 235**36 V • 14.0 kg^①

Korrëse bari me bateri, shumë e lehtë, thjeshtësisht e manovrueshme me një gjerësi prerjeje 33 cm për hapësira të vogla lëndine. Me kontroll automatik shpejtësie dhe thikë të optimizuar për jetëgjatësi baterie më të madhe. Ofron përshtatje qendrore të gjatësisë së prerjes. Me timon drejtues të palosshëm në 2 nivele të rregullueshme gjatësie, si edhe me kosh grumbullues prej 30 litrash, të palosshëm sipas treguesit të mbushjes së tij. Më tepër për porositjen dhe detajet teknike i gjeni në faqen 114.

RMA 235 pa baterinë dhe karikuesin

Nr. i porosisë 6311 011 1410

Set RMA 235 me AK 20 dhe AL 101

Nr. i porosisë 6311 200 0010

Set RMA 235 me AK 30 dhe AL 101

Nr. i porosisë 6311 200 0007



AK 20

**ERE
RLA 240**36 V • 15.0 kg^①

Bateri kompakte për aparat ajrosës dhe pastrimi të sipërfaqeve të vogla me bar. Rregullues qendror i thellësisë me dorezë rrotulluese në mbulesë, drejtuesi/timoni i përshtatshëm në 4 nivele, gjerësia e kapjes 34 cm, me 16 thika. Përfshin rulin e ajrit dhe koshin grumbullues prej 50 litrash. Më tepër për porositjen dhe detajet teknike i gjeni në faqen 126.

RLA 240 pa baterinë dhe karikuesin

Nr. i porosisë 6291 011 6600

Set RLA 240 me AK 30 dhe AL 101

Nr. i porosisë 6291 200 0000



AK 30

**KAPAK PËR BATERI TË SISTEMIT AK**

Për të mbuluar vendin e baterisë tek sistemi AK i veglave të punës STIHL. (Nuk përfshihen RMA 235, RMA 339 / 339 C si dhe RLA 240). Ofron mbrojtje kundër pluhurit dhe papastërtive në periudha të gjata magazinimi.



Nr. i porosisë 4520 602 0900

ZGJATUES BOSHTI PËR HLA

I përbërë nga alumini. Zgjatues boshti i thjeshtë prej 50 cm për prerësin e gardheve në lartësi në lartësi: HLA 56. Peshë: 500 g.



Nr. i porosisë HA01 820 5000

ÇANTË BATERIE

Çantë e lehtë, e fortë për transportim të lehtë dhe ruajtje të aksesoreve të veglave STIHL pa kablo. Për katër bateri ose dy bateri dhe një karikues.



Nr. i porosisë 0000 881 0520

C = Versioni komfort

① Peshë duke përfshirë baterinë

② Shpjegimi i simboleve në faqen 375

③ Avantazh në çmim kur blihen si set, krahasuar me blerjen e çdo përbërësi individualisht.



BATERITË AK

Kompatibël me sistemin AK të STIHL. Bateri të lehta me jone litiumi dhe me treguesin e nivelit të karikimit të baterisë (katër drita LED). Të disponueshme me kapacitete të ndryshme fuqie.



AK 10 72 Wh fuqi baterie[Ⓢ], 0,8 kg
Nr. i porosisë **4520 400 6515**

AK 20 144 Wh fuqi baterie[Ⓢ], 1,2 kg
Nr. i porosisë **4520 400 6518**

AK 30 180 Wh fuqi baterie[Ⓢ], 1,3 kg
Nr. i porosisë **4520 400 6512**

KARIKUES STANDARD AL 101

230 V. Kompatibël me bateritë STIHL AK dhe AP. Me treguesin e nivelit të karikimit të baterisë (LED). Lidhje me kabëll me ngjitesin Velcro. Montimi në mur është i mundur.



Nr. i porosisë **4850 430 2520**

KARIKUES I SHPEJTË AL 300

230 V. Për kohë karikimi më të shkurtër për bateritë STIHL AK, AP dhe AR. Përmban mekanizmat e duhur për montimin në mur dhe për mbledhjen e saktë të kabllit nga pas. Ofron treguesin e mënyrës së funksionimit (LED) dhe ftohje aktive të baterisë.



Nr. i porosisë **4850 430 5500**



KËSHILLË PROFESIONALE NGA STIHL:

MERR MË TË MIRËN NGA VEGLAT E PUNËS ME BATERI STIHL!

STIHL ofron një gamë të gjerë baterish për produktet në sistemin AK dhe sistemin AP. STIHL rekomandon një bateri specifike për çdo produkt, me qëllim që të jeni të pajisur për punë gjithmonë, në mënyrën më të mirë të mundshme. Kur japim këto rekomandime, gjithmonë marrim në konsideratë kombinimin ideal të fuqisë maksimale me performancën, kohëzgjatjen e mjaftueshme të baterisë, peshën më të lehtë të mundshme dhe shpërndarjen e balancuar të peshës. Rezultati: ju gjithmonë merrni më të mirën nga veglat tuaja të punës.

AK 30 **AP 300 S** **AR 3000 L**

	AK 10	AK 20	AK 30
FUQIA E BATERISË[Ⓢ]	72 Wh	144 Wh	180 Wh
KOHËZGJATJA E KARIKIMIT TË BATERIVE, KAPACITETI: 80%/100%			
AL 101	70 / 95 min	135 / 180 min	160 / 205 min
AL 300	30 / 45 min	35 / 55 min	35 / 60 min

[Ⓢ] Kapaciteti i fuqisë në bazë të specifikimeve të prodhuesit. Kapaciteti aktual i fuqisë gjatë operimit është më i ulët, për të rritur jetëgjatësinë e shërbimit.

		AK 10	AK 20	AK 30
		72 Wh	144 Wh	180 Wh
FUQIA E BATERISË[Ⓢ]				
LLOJET E BATERIVE[Ⓢ] (SHEMBULL PËRDORIMI) DHE KOHA E PUNËS PËR KARIKIM BATERIE[Ⓢ] (DERI NË ...)				
MSA 120 C-B	Kur sharrojmë dru katrorë (10 x 10 cm): 	18 min 60 cuts [Ⓢ]	40 min 160 cuts	55 min 190 cuts
MSA 140 C-B	Kur sharrojmë dru katrorë (10 x 10 cm): 	18 min 60 cuts [Ⓢ]	40 min 160 cuts [Ⓢ]	45 min 210 cuts
E RE FSA 57 (me kokë kositëse prej najloni)	Kositje bari: / Lëndinë: 	25 min 625 m / 125 m ²	50 min 1,250 m / 250 m ²	60 min 1,500 m / 300 m ²
HSA 56	të gardhit 	50 min 175 m ²	100 min 350 m ²	120 min 420 m ²
HLA 56	të gardhit 	50 min 190 m ²	100 min 380 m ²	120 min 460 m ²
E RE BGA 57	Gjethet të thata në asfalt: 	10 min 380 m ²	22 min 760 m ²	27 min 900 m ²
RMA 235	Lëndinë: 	150 m ²	300 m ²	400 m ²
RMA 339 / RMA 339 C	Lëndinë: 	120 m ²	250 m ²	330 m ²
E RE RLA 240	Lëndinë: 	96 m ² [Ⓢ]	190 m ² [Ⓢ]	250 m ² [Ⓢ]

Bateria e rekomanduar
 Performancë e reduktuar e veglës së punës

[Ⓢ] Vlerat e llogaritura janë vlerësime dhe mund të variojnë në varësi të punës së kryer
[Ⓢ] Kohëzgjatjet e baterive dhe specifikimet e zonave për secilin karikim baterie janë vlerësime dhe mund të variojnë në varësi të mënyrës së përdorimit të veglës së punës dhe në varësi të çfarë po pritet me të.

[Ⓢ] Kur punohet sipërfaqja, vetëm në një drejtim (pa kalim)

SISTEMI AP



- Për përdorues profesionalë
- Për mirëmbajtje pemësh dhe kopshtesh si edhe ambientesh
- Me bateri të fuqishme me jone litiumi të sistemit AP ose me bateritë në çantën e shpinës të sistemit AR



TABELË PËRMBLEDHËSE E KOHËZGJATJEVE TË KARIKIMIT TË BATERIVE, KOHËS SË PUNËS PËR NJË KARIKIM BATERIE DHE LLOJET E BATERIVE.

SHIHNI NË FAQEN 36

C = Versioni komfort
B = Tendosje e shpejtë e zinxhirit
T = Doreza e sipërme

Ⓢ Peshë me përjashtim të baterisë, përfshirë shinën dhe zinxhirin e sharrës



MSA 161 T

36 V • 2.5 kg[Ⓢ]



Motosharrë me bateri për arboristë, shumë e lehtë dhe profesionale për përdorim në zona të ndjeshme ndaj zhurmave. E pajisur me zinxhir prerës 1/4" PM3 për një prerje precize dhe performancë të lartë prerjeje, me koncept përdorimi të optimizuar dhe vidë kapëse në kapakun e yllzës. Me tepër për poroshtjen dhe detajet teknike i gjeni në faqen 62.

MSA 161 T pa baterinë dhe karikuesin[Ⓢ]

Gjatësia e shinës 25 cm
Nr. i poroshtisë 1252 200 0043

Gjatësia e shinës 30 cm
Nr. i poroshtisë 1252 200 0044



MSA 200 C-B

36 V • 3.3 kg[Ⓢ]



Motosharrë me bateri me performancë të lartë prerjeje dhe përdorim në zona të ndjeshme ndaj zhurmave. 44% më shumë performancë në prerje krahasuar me MSA 160 C-B. Tendosje e shpejtë e zinxhirit STIHL, tapë serbatori pa mjete shtesë, me zinxhir prerës 1/4" PM3 për një prerje precize dhe performancë të lartë prerjeje. Me thumba metalikë. Për më shumë informacion në lidhje me veçoritë dhe detajet teknike, shihni faqen 62. Informacione shtesë mbi versionet e gdhendjeve janë të disponueshme në faqen 62.

MSA 200 C-B pa baterinë dhe karikuesin[Ⓢ]

Gjatësia e shinës 30 cm
Nr. i poroshtisë 1251 200 0018

Gjatësia e shinës 35 cm
Nr. i poroshtisë 1251 200 0021



MSA 220 C-B

36 V • 3.6 kg[Ⓢ]



Motosharrë me bateri për një gamë të gjerë përdorimesh. Deri në 20% më shumë performancë prerjeje krahasuar me MSA 200 C-B. Kapaciteti i saj i lartë dhe mjeti i saj profesional i prerjes janë të përshtatshëm për një shumëllojshmëri aplikimesh, si prerje të ndryshme të drurit dhe ndërtimi me to. E lehtë në manovrim dhe përdorim, si edhe ergonomike. Ofron tendosje të shpejtë të zinxhirit STIHL, tapë serbatori pa mjete shtesë, thumba metalikë dhe është e pajisur me zinxhir prerës 3/8" PS3 për performancë shumë të lartë në prerje. Më tepër për poroshtjen dhe detajet teknike i gjeni në faqen 62.

MSA 220 C-B pa baterinë dhe karikuesin[Ⓢ]

Gjatësia e shinës 35 cm
Nr. i poroshtisë 1251 200 0072

Gjatësia e shinës 40 cm
Nr. i poroshtisë 1251 200 0078

AP 100



AP 200



AP 300



AP 300 S



FUQIA E BATERISË[Ⓢ]

94 Wh

187 Wh

227 Wh

281 Wh

LLOJET E BATERIVE[Ⓢ] (SHEMBULL PËRDORIMI) DHE KOHA E PUNËS PËR KARIKIM BATERIE[Ⓢ] (DERI NË ...)

MSA 160 C-B

MSA 161 T

MSA 200 C-B

MSA 220 C-B

Kur sharrojmë dru katror (10 x 10 cm):



	AP 100	AP 200	AP 300	AP 300 S
MSA 160 C-B	-	42 min 210 prerje	50 min 250 prerje	62 min 310 prerje
MSA 161 T	-	42 min 200 prerje	50 min 240 prerje	62 min 300 prerje
MSA 200 C-B	-	42 min 160 prerje	40 min 210 prerje	50 min 270 prerje
MSA 220 C-B	-	42 min 150 prerje	35 min 200 prerje	37 min 270 prerje

■ Bateria e rekomanduar
■ Performancë e reduktuar e veglës së punës

Ⓢ Me shinë dhe zinxhir sharre
Ⓢ E dizenuar në mënyrë për të punuar midis degëve të pemëve; duhet vetëm të përdoret nga arboristë të trajnuar.
Ⓢ Për shpjegime të treguesve të cilësisë, shihni faqen 395
Ⓢ Shpjegimi i simboleve gjendet në faqen 375

Ⓢ Avantazh në çmim kur blihen si set, krahasuar me blerjen e çdo përbërësi individualisht.
Ⓢ Kapaciteti i fuqisë në bazë të specifikimeve të prodhuesit. Kapaciteti aktual i fuqisë gjatë operimit është më i ulët, për të rritur jetëgjatësinë e shërbimit.

Ⓢ Vlerat e llogaritura janë vlerësime dhe mund të variojnë në varësi të punës së kryer.
Ⓢ Kohëzgjatjet e baterive dhe specifikimet e zonave për secilin karikim baterie janë vlerësime dhe mund të variojnë në varësi të mënyrës së përdorimit të veglës së punës dhe në varësi të çfarë po pritet me të.



ERE -
E DISPONUESHME
NGA PRANVERA
E VITIT 2021
RMA 443 PV
36 V • 24.0 kg[ⓐ]

Korrëse bari me bateri, e zhdërvjellët, me gjerësi prerjeje 41 cm për sipërfaqe mesatare. Rregullues qendror i gjatësisë së prerjes dhe timon që përshtatet dhe paloset. Me thika optimale për prerje dhe kohëzgjatje të konsiderueshme të baterisë. Me drejtim elektrik të rrotave për punë komfote. Shpejtësia maksimale e punës mund të përshtatet në 6 nivele me levën që ndodhet në timon. Me dy vende aktive për baterinë. Përfshihet koshi grumbulles i barit prej 55 litrash që mund të paloset dhe treguesi i nivelit të mbushjes së tij. Më tepër për porositjen dhe detajet teknike i gjeni në faqen 114.

RMA 443 PV pa baterinë dhe karikuesin
Nr. i porosisë **6338 011 1435**

Set RMA 443 PV me AP 200 dhe AL 300
Nr. i porosisë **6338 200 0072**

Versione shtesë: RMA 443, RMA 443 C, RMA 443 VC,
Shihni tabelën në faqen 114

C = Versioni komfort
P = Performanca

V = Shpejtësi variable
R = Dorezë rrumbullake (për motokosat)
T = Shkurtrim



ERE -
E DISPONUESHME
NGA PRANVERA
E VITIT 2021
RMA 448 PV
36 V • 24.0 kg[ⓐ]

Korrëse bari me rendiment të lartë me bateri, gjerësi prerjeje 46 cm për sipërfaqe mesatare. Me rregullues qendror të gjatësisë së prerjes dhe timon që përshtatet dhe paloset. Me thika optimale për prerje dhe kohëzgjatje të konsiderueshme të baterisë. Me drejtim elektrik të rrotave për punë komfote. Shpejtësia maksimale e punës mund të përshtatet në 6 nivele me levën që ndodhet në timon. Me dy vende aktive për baterinë. Përfshihet koshi grumbulles i barit prej 55 litrash që mund të paloset dhe treguesi i nivelit të mbushjes së tij. Më tepër për porositjen dhe detajet teknike i gjeni në faqen 114.

RMA 448 PV pa baterinë dhe karikuesin
Nr. i porosisë **6358 011 1435**

Set RMA 448 PV me AP 300 dhe AL 300
Nr. i porosisë **6358 200 0028**

Versione shtesë: RMA 448 VC, Shihni tabelën në faqen 114

ⓐ Pesha pa baterinë
ⓑ Shpjegimi i simboleve gjendet në faqen 375
ⓒ Pesha pa baterinë, mjetin prerës dhe mbrojtësen

FSA 90

36 V • 3.2 kg[ⓐ]



Motokosë me bateri për përdorim në sipërfaqe të mëdha me bar të fortë. Diametri i prerjes është 260 mm me thikën prerëse, maksimumi i diametrit të prerjes është 380 mm me fjetet kositëse. Ofron dorezë drejtuese, dorezë kontroluese me funksionin e ngarkesës së pjesshme ECOSPEED, si edhe mbrojtje të dyfishtë të shpatullave. Më tepër për porositjen dhe detajet teknike i gjeni në faqen 146.

FSA 90 pa baterinë dhe karikuesin
Nr. i porosisë
4863 200 0003

Additional versions:
FSA 90 R (loop handle)
see table, page 146

ⓐ Kur përdorni tehe prerëse me gjatësi 60 cm dhe 75 cm, nevojitet mbrojtje për veshët.

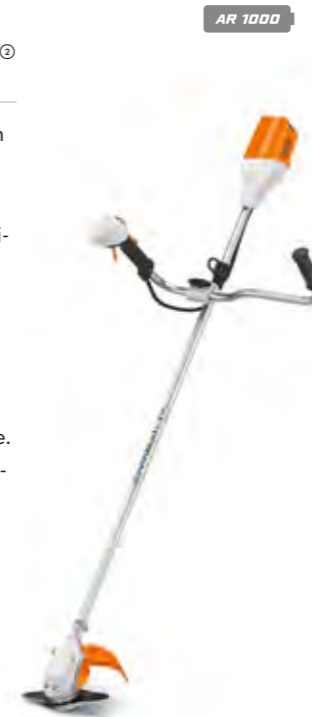

HSA 94 T

36 V • nga 3.7 kg[ⓐ]



Prerëse gardhesh me bateri, profesionale, e fuqishme, me performancë jashtëzakonisht të madhe dhe shpejtësi tehu të lartë për prerje precize. Ofron një ritëm konstant të goditjes edhe nën ngarkesë, dorezë rrotulluese shumëfunktionale me shkallë goditje me tri nivele, teh prerës dy-anësor dhe mbrojtës me vidhosje në krye të tehut prerës. Gjithashtu, ofron funksionimin e baterisë me ndihmën e këllëfit AP dhe kabllit lidhës, të përdorur me rripin e baterisë dhe rripat e sigurisë ose sistemin mbajtës AP ose një bateri të sistemit AR me çantë shpine (shihni faqen 35). Më tepër për porositjen dhe detajet teknike i gjeni në faqen 166.

HSA 94 T pa baterinë dhe karikuesin
Gjatësia e tehut prerës **50 cm**
Nr. i porosisë **4869 011 3510**

Gjatësia e tehut prerës **60 cm**
Nr. i porosisë **4869 011 3511**

Gjatësia e tehut prerës **75 cm**
Nr. i porosisë **4869 011 3512**

E RE
HLA 6636 V • 3.8 kg^①

Prerëse gardhesh me bateri, gjithashtu për prerje ferrash dhe shkurresh në lartësi ose afër tokës. Thika prerëse që përshtaten pa vegla shtesë në 115° për prerje lart, anash dhe në tokë. Thika të mprehura në të dyja anët për prerje të pastër. Goditje konstante e thikave dhe vazhdimësi pune edhe nën trysni. Dorezë e rrumbullakët, kontroll i pandryshueshëm i numrit të rrotullimeve dhe dorezë funksioni intuitive. Gjatësia gjatë transportit me thika të palosura 125 cm. Gjatësia maksimale 205 cm. Më tepër për porositjen dhe detajet teknike i gjeni në faqen 170.

HLA 66 pa baterinë dhe karikuesin
Nr. i porosisë
4859 011 2910

**AKSESORËT:
MBROJTËSE
BOSHTI**

Shihni faqen 34

AP 200

SPA 6536 V • 3.3 kg^①

Shkundëse ulliri me bateri, me nivele të ndryshueshme dhe të rregullueshme me një shpejtësi të vetme. E fuqishme, me transmision të mbrojtur nga pluhuri, motor elektrik EC, rripin e vetëm të shpatullës si një mjet mbajtës dhe tubin e dorezës në bosht. Idealisht e kombinuar me AR 2000 ose AR 3000 për punë që zgjasin gjatë gjithë ditës. Gjatësia totale është 225 cm. Më tepër për porositjen dhe detajet teknike i gjeni në faqen 177.

SPA 65 pa baterinë dhe karikuesin
Nr. i porosisë
4855 011 0700



AR 2000

E RE
HLA 8636 V • 4.8 kg^①

Prerëse gardhesh me diapazon të lartë për përdorim profesional. Veçanërisht e përshtatshme për prerje ferrash dhe shkurresh të larta ose përgjatë tokës. Punë e thjeshtëzuar nëpërmjet boshtit teleskopik me katër skaje. Gjatësia e boshtit dhe e thikave përshtaten pa patur nevojë për vegla. Thikat prerëse të përshtatshme me 115° për prerje lart, anash dhe afër tokës. Thika të mprehura në të dyja anët për prerje të pastër, kontroll i pandryshueshëm i numrit të rrotullimeve dhe dorezë funksioni intuitive. Gjatësia gjatë transportit me thika të palosura 180 cm. Gjatësia maksimale 260 - 330 cm. Më tepër për porositjen dhe detajet teknike i gjeni në faqen 170.

HLA 86 pa baterinë dhe karikuesin
Nr. i porosisë
4859 011 2930

**AKSESORËT:
MBROJTËSE
BOSHTI**

Shihni faqen 34

AP 200

E RE
HTA 6636 V • 3.3 kg^①

Krasitëse degësh shumë e lehtë dhe me rendiment të lartë me bateri, për mirëmbajtjen e pemëve frutore dhe dekorative. Me zinxhir 1/4 -PM3, buton ndezje të thjeshtë, me bosht të palëvizshëm. Gjatësia maksimale 240 cm. Më tepër për porositjen dhe detajet teknike i gjeni në faqen 64.

HTA 66 pa baterinë dhe karikuesin^②
Nr. i porosisë
LA03 200 0004

**AKSESORËT:
MBROJTËSE
BOSHTI**

Shihni faqen 34

AP 200

**BGA 100**36 V • 2.5 kg^①

Fryrëse me bateri tejet e fuqishme për përdorim profesional, si edhe e qetë në mënyrë të kënaqshme, veçanërisht në zona urbane, të ndjeshme ndaj zhurmave. Grykë rrumbullake, dorezë e butë, tri nivele fuqie me funksion shtytës shtesë. Tubi i grykës ofron tri nivele të rregullueshme të gjatësisë së tij, sipas nevojës. Gjithashtu, ofron funksionimin e baterisë me ndihmën e këllëfit AP dhe kabllit lidhës, të përdorur me rripin e baterisë dhe rripat e sigurisë ose sistemin mbajtës AP, ose një bateri të sistemit AR me çantë shpine (shihni faqen 35). Më tepër për porositjen dhe detajet teknike i gjeni në faqen 202.

BGA 100 pa baterinë dhe karikuesin
Nr. i porosisë **4866 011 5900**

AR 3000

**TSA 230**^③36 V • 3.9 kg^①

Makineri prerëse me bateri, e lehtë në manovrim, për disqe prerëse 230 mm. E përshtatshme për përdorime në ambiente të brendshme dhe të jashtme, deri në 70 mm thellësi prerje. Ofron lidhje me ujë përmes valvulës rrumbullake, bashkimin me zorrën e ujit për prerje të lagështa, si edhe drejtimin e rripit pa nevojë mirëmbajtje. Më tepër për porositjen dhe detajet teknike i gjeni në faqen 250.

TSA 230 pa baterinë dhe karikuesin
Nr. i porosisë **4864 011 6600**

**SISTEM MBAJTËS
KOMFORT**

AR 3000 L

**E RE**
BGA 20036 V • 3.2 kg^①

Aparat fryrës me rendiment të lartë me bateri nga STIHL. Me zhurmë të reduktuar për përdorim profesional në zona të banuara dhe sensitive ndaj zhurmave. Ideal për përdorim me dorë për zona të ngushta. Për sipërfaqe të mëdha ose kohëzgjatje pune, BGA 200 mund të përdoret thjesht me sistemin mbajtës përkatës. Mund të shndërrohet shumë thjesht në formën e të mbajturit me dorë ose duke e varur në qafë, duke e bërë BGA 200 një vegël fleksible të ndashme 2 në 1. Forma e lakuar e BGA 200 siguron që pavarësisht rrymës së fortë të ajrit, dridhjet dhe ndikimi në trup dhe dorë të jenë minimale. Doreza e dytë dhe bllokuesi i gazit sigurojnë komfort shtesë. Me anën e butonit mundësohet përshtatja e gjatësisë së gypit të fryrjes, në mënyrë të thjeshtë, për pastrimin në situata të ndryshme, si psh. pastrimi në cepa ose vende të ngushta. Sistemi mbajtës serial fiksohet në rripin e kofshës së baterisë AR. Më tepër për porositjen dhe detajet teknike i gjeni në faqen 202.

BGA 200 pa baterinë dhe karikuesin, Sistem mbajtës komfort
Nr. i porosisë **BA01 200 0000**



TABELË PËRMBLEDHËSE E KOHËZGJATJEVE TË KARIKIMIT TË BATERIVE, KOHËS SË PUNËS PËR NJË KARIKIM BATERIE DHE LLOJET E BATERIVE.

SHIHNI NË FAQEN 36

① Peshë duke përfshirë baterinë

② Peshë duke përfshirë baterinë, shinën dhe zinxhirin e prerjes.

③ Me shinë dhe zinxhir sharre

④ Shpjegimi i simboleve gjendet në faqen 375

⑤ Dërgesa përfshin rrotën prerëse

⑥ Peshë duke përfshirë baterinë dhe mjetin prerës



AR 1000

KMA 130 R36 V • 3.2 kg^②

Motor i sistemit Kombi me bateri, i fuqishëm dhe i lehtë. Tri nivele fuqie për punë me eficiencë të madhe dhe të ndjeshme ndaj zhurmave. Mund të kombinohet me të gjitha veglat Kombi. Gjithashtu, ofron funksionimin e baterisë me ndihmën e kapakut AP dhe kabllit lidhës, të përdorur me rripin e baterisë dhe mbrojtësin ose sistemin mbajtës AP ose nje bateri të sistemit AR me çantë shpine (shihni faqen 35). KMA 130 R nuk përdoret për kosën FSB-KM. Më tepër për porositjen dhe detajet teknike i gjeni në faqen 88.

KMA 130 R pa baterinë dhe karikuesin
Nr. i porosisë **4867 011 6820**

VEGLA PUNE KOMBI:

FS-KM
KOKË KOSITËSE PREJ
NAJLONI

HT-KM
PRERËSE DEGËSH
NË LARTËSI

FS-KM
THIKË PRERËSE PËR
BARIN

BG-KM
FRYRËS GJETHESH

HL-KM 145°
PRERËSE GARDHESH NË
LARTËSI

RG-KM
KOKË PRERËSE
RROTULLUESE

**INFORMACIONE SHITESË MBI
VEGLAT E PUNËS KOMBI**SHIHNI **NGA FAQJA 85**

R = Dorezë mbajtëse

- ① Peshë duke përfshirë baterinë
- ② Peshë duke përfshirë baterinë dhe mjetin Kombi
- ③ Mbrojtja e veshëve duhet të vishet kur përdoret fryrësi i gjetheve BG-KM
- ④ Shpjegimi i simboleve gjendet në faqen 375



AP 100

KGA 77036 V • Kapaciteti i kontejnerit 50 l • Gjerësia e fshirjes 77 cm • 16.0 kg^②

Aparat fshirjeje me bateri për hapësira të mëdha, të brendshme dhe të jashtme. Ofron sistem pastrimi STIHL MultiClean PLUS, përshtatje qendrore të gjatësisë në 8 pozicione, rrota anësore, dorezë transportimi. Qëndron vertikalisht për të kursyer hapësirën, si edhe përfshin një shufër në formë ergonomike për përshtatjen e gjatësisë në 2 nivele. Është e lehtë dhe pa mundim puna me të, në sajë të operimit me bateri të fuqave qarkore dhe fuqisë së pastrimit. Kjo mundëson pastrim të thellë të anëve dhe cepave, edhe kur aparati është është i palëvizshëm. Qimet e forta të najlonit kanë garanci katër vjeçare. Më tepër për porositjen dhe detajet teknike i gjeni në faqen 208.

KGA 770 pa baterinë dhe karikuesin
Nr. i porosisë **4860 011 4703**

**KËSHILLË PROFESIONALE NGA STIHL:**

Veglat e punës STIHL me bateri me këtë simbol mund të përdoren edhe në kohë me shi. Të gjitha veglat e punës brenda sistemit AP janë dizenuar për përdorues profesionistë dhe për punë të përditshme, duke përfshirë edhe punën në kushte moti të vështira. Me këto në mendje, këto vegla janë certifikuar si të papërshkueshme nga uji; efektiviteti i kësaj është gjithashtu i verifikuar përmes kryerjes së testeve të brendshme. Testi i spërkatjes plotëson kërkesat e standardit IPX4, përmes te tjerëve.



- ① Kapaciteti i fuqisë në bazë të specifikimeve të prodhuesit. Kapaciteti aktual i fuqisë gjatë operimit është më i ulët, për të rritur jetëgjatësinë e shërbimit.
- ② Peshë duke përfshirë sistemin mbajtës

BATERITË AP DHE AR L**PAKETË FUQIE PËR ÇDO VËSHTIRËSI****BATERI AP****PËRPARËSITË E PRODUKTIT:**

- ✓ BATERI ME RENDIMENT TË LARTË ME JONE LITIUMI
- ✓ PESHË E LEHTË
- ✓ MUND TË PËRDORET NË KOHË ME SHI
- ✓ TREGUESI I NIVELIT TË BATERISË ME KATËR NIVELE NË NGJYRË JESHILE

Kompatibël me sistemin AP të STIHL. Bateri të fuqishme me jone litiumi me tregues të nivelit të karikimit të baterisë (katër drita LED). Të disponueshme me një gamë të gjerë kapacitetesh fuqie dhe nivelesh fuqie.

AP 100 94 Wh fuqi baterie^①, 0.9 kg
Nr. i porosisë **4850 400 6550**

AP 200 187 Wh fuqi baterie^①, 1.3 kg
Nr. i porosisë **4850 400 6560**

AP 300 227 Wh fuqi baterie^①, 1.8 kg
Nr. i porosisë **4850 400 6570**

AP 300 S 281 Wh fuqi baterie^①, 1.8 kg
Nr. i porosisë **4850 400 6580**

**BATERI AR L****PËRPARËSITË E PRODUKTIT:**

- ✓ BATERI ME JONE LITIUMI ME KOHËZGJATJE TË LARTE ENERGJIE
- ✓ TREGUESI I NIVELIT TË BATERISË ME GJASHTË NIVELE NË NGJYRË JESHILE
- ✓ PORTË LIDHËSE USB
- ✓ STIHL CONNECTED ME PORTË TË INTEGRUAR BLUETOOTH®
- ✓ SISTEM MBAJTËS KOMFORT SI AKSESOR
- ✓ MUND TË PËRDORET NË KOHË ME SHI

Bateritë me jone litiumi me çantë shpine kanë kapacitete të mëdha fuqie për një kohëzgjatje të lartë baterie, ofrojnë lidhje me USB, si edhe lidhje me Bluetooth për STIHL connected. Kanë një kapak të fortë me dorezë bartëse të integruar dhe treguesin e nivelit të karikimit të baterisë (me gjashtë drita LED). Mund të lidhen direkt me RMA 765 V. Në kombinim me sistemin mbajtës AR L dhe kabllin lidhës AR L, ato janë të përshtatshme për vegla me një fole, dhe në kombinim me një përshtatës AP, ato janë të përshtatshme për vegla me një hapësirë për një bateri. Mund të përdoren në kohë me shi.

AR 2000 L Duke përfshirë kabllin lidhës, përshtatësin AP dhe mbrojtësin. 1,015 Wh fuqi baterie^①, 7.4 kg^②
Nr. i porosisë **4871 400 6510**

AR 2000 L set Duke përfshirë kabllin lidhës dhe përshtatësin AP (duke përfshirë sistemin mbajtës) 1,015 Wh fuqi baterie^①
Nr. i porosisë **4871 200 0000**

AR 3000 L Duke përfshirë kabllin lidhës, përshtatësin AP dhe mbrojtësin. 1,520 Wh fuqi baterie^①, 9.5 kg^②
Nr. i porosisë **4871 400 6520**

AR 3000 L set Duke përfshirë kabllin lidhës dhe përshtatësin AP (duke përfshirë sistemin mbajtës) 1,520 Wh fuqi baterie^①
Nr. i porosisë **4871 200 0001**

SISTEM MBAJTJE PËR AR L

Sistem mbajtje për shtesat pa mjete të AR 2000 L dhe AR 3000 L. Ofron përshtatje të rripave të shpatullave në 3 nivele, të rregullueshme individualisht sipas gjatësisë së përdoruesit; si edhe rrip mesi fleksibël për punë ergonomike. Energjia furnizohet përmes kabllit lidhës dhe, si një opsion shtesë, përmes përshtatësit AP.



Nr. i porosisë **4871 490 0400**

KABËLL LIDHËS PËR BATERITË AR L

Për transmetimin e energjisë gjatë karikimit të baterisë AR L dhe përdorimit të baterisë. Gjatësia e kabllit 180 cm.



Nr. i porosisë **4871 440 2000**

E RE KUTIA E PERFORMANCËS SË BATERISË

Për të siguruar kohëzgjatje të madhe të baterisë, kutia është e pajisur me dy bateri dhe një karikues.



1 x kuti baterie, 1 x AP 300, 1 x AP 200, 1 x AL 300

Nr. i porosisë **4850 200 0022**[Ⓢ]

E RE KUTIA E PERFORMANCËS SË BATERISË

Për të siguruar kohëzgjatje të madhe të baterisë, kutia është e pajisur me dy bateri dhe një karikues.



1 x kuti baterie, 2 x AP 300, 1 x AL 500

Nr. i porosisë **4850 200 0021**[Ⓢ]

BATERITË AR ME ÇANTË SHPINE



Bateri me jone litiumi me çantë shpine me kapacitet të madh për kohëzgjatje më të lartë përdorimi. Përfshin kapak të fortë me tregues të nivelit të karikimit të baterisë (gjatë drita LED) dhe sistem me çantë shpine të rehatshëm dhe ergonomik me dorezë bartëse dhe mbulesë nga shiu të integruara në të.



AR 1000

626 Wh fuqi baterie[Ⓢ], 4.3 kg[Ⓢ]/5.5 kg[Ⓢ], me portë USB për të karikuar celularët smartphone, etc.

Nr. i porosisë **4865 400 6505**

VETËM PËRSA KOHË ËSHTË E DISPONUESHME NË MAGAZINË!

AR 2000

916 Wh fuqi baterie[Ⓢ], 6.5 kg[Ⓢ]/7.8 kg[Ⓢ]

Nr. i porosisë **4865 400 6510**

VETËM PËRSA KOHË ËSHTË E DISPONUESHME NË MAGAZINË!

1,148 Wh fuqi baterie[Ⓢ], 6.8 kg[Ⓢ]/8.1 kg[Ⓢ]

Nr. i porosisë **4865 400 6520**

SISTEMI MBAJTËS AP

Sistem mbajtës i përshtatshëm dhe i lehtë për maksimumi dy bateri AP. Mund të përdoret në kombinim me një këllëf AP dhe një kabëll lidhës - si një alternativë ndaj baterive AR me çantë shpine. I përshtatshëm për mjete me një fole dhe mjete me një hapësirë për një bateri.



Nr. i porosisë **4850 490 0400**

KËLLËF AP ME KABËLL LIDHËS

Bën të mundur transferimin e energjisë ndërmjet një baterie STIHL AP dhe një mjeti pune me një fole. Mund të kombinohet me sistemin mbajtës dhe rripin e baterisë me mbrojtje. Gjatësia e kabllit: 120 cm. Me elektronikë të integruar për kalimin e mbingarkesës me sinjale akustike.



Nr. i porosisë **4850 440 5101**

RRIP BATERIE ME MBROJTËSE

Rrip i fortë, në formë ergonomike me mbrojtëse të rehatshme për shpërndarjen e peshës midis ijeve dhe shpatullave. Peshë totale në dorë reduktohet, sepse bateria në këllëfin AP me kabllin lidhës vendosen në bel. Energjia furnizohet duke kombinuar aksesore shtesë, si këllëfi AP me kabllin lidhës për vegla pune me një fole, dhe përveç kësaj shtohet një përshtatës AP për veglat me një hapësirë për një bateri. Nuk është i përshtatshëm për sistemin mbajtës komfort të BGA 200.



Nr. i porosisë **4850 490 0500**

AKSESORËT: ÇANTË PËR RRIPI E BATERISË

Mund të përdoret për të mbajtur lehtësisht një bateri tjetër AP ose aksesore, si syze mbrojtëse, doreza pune, sprajt pastrues. I shoqërohet rripit të baterisë ose sistemit mbajtës AR.



Nr. i porosisë **4850 491 0101**

AKSESORËT: PËRSHTATËSI AP

Për transferim të energjisë midis një baterie STIHL AP, në kombinim me një këllëf AP dhe një kabëll lidhës, ose me bateritë STIHL AR dhe AL dhe një vegël pune me një hapësirë për një bateri, dhe për procesin e karikimit kombinohet me AL 300 ose AL 500.



Nr. i porosisë **4850 440 0505**

AKSESORËT: KOMPLETE PESHE PËR PËRSHTATËSIN AP

I bashkohet përshtatësit AP për të përmirësuar balancën e makinerisë, si psh. për FSA 90, përafërsisht 500 g.



Nr. i porosisë **4850 007 1001**



E RE SISTEM MBAJTËS KOMFORT PËR BGA 200

Falë sistemit mbajtës komfort, BGA 200 mund të përdoret në mënyrë të ndryshme - duke e mbajtur në dorë ose duke e lidhur në trup, në varësi të pozicionit të mbajtjes. Ndërrimi kryhet shpejt dhe garanton thjeshtësi në punë, veçanërisht kur punohet me kohë të zgjatur. Sistemi mbajtës komfort fiksohet në rripin e kofshës së baterive të lëvizshme AR. Bateritë AR dhe sistemi mbajtës për bateritë AR nuk përfshihen në dërgesë.



Nr. i porosisë **BA01 490 0400**

MBULESA E PRIZËS

Për vegla pune me bateri me një fole, si HSA 94 R dhe KMA 130 R. I mbron kundër pluhurit dhe papastërtive gjatë periudhave të gjata të magazinimit.



Nr. i porosisë **4850 432 2301**

KAPAK PËR KUTINË E SISTEMIT TË BATERIVE AP

Për të mbuluar hapësirën e baterisë në veglat e punës me bateri në sistemin STIHL AP. I mbron kundër pluhurit dhe papastërtive gjatë periudhave të gjata të magazinimit.



Nr. i porosisë **4850 602 0900**

[Ⓢ] Kapaciteti i fuqisë në bazë të specifikimeve të prodhuesit. Kapaciteti aktual i fuqisë gjatë operimit është më i ulët, për të rritur jetëgjatësinë e shërbimit.

[Ⓢ] Peshë duke përfshirë sistemin mbajtës
[Ⓢ] Peshë duke përfshirë sistemin mbajtës
[Ⓢ] Shpjegimi i simboleve në faqen 375
[Ⓢ] Sortimo L-Box (0000 882 9700) e përfshirë në dërgesë.

KARIKUESI STANDARD AL 101

230 V. Kompatibël me bateritë STIHL AK dhe AP. Me tregues nivelit të karikimit të baterisë (LED). Lidhje e kabllit me ngjitësin Velcro. Montimi në mur është i mundur.



Nr. i porosisë **4850 430 2520**

KARIKUESIT E SHPEJTË AL

230 V. Për kohë më të shkurtër karikimi, për bateritë STIHL AK, AP dhe AR. Përmban mekanizmat e duhur për montimin në mur dhe për mbledhjen e saktë të kabllit nga pas. Ofron treguesin e mënyrës së funksionimit (LED) dhe ftohje aktive të baterisë.



AL 300
Nr. i porosisë **4850 430 5500**

AL 500
Nr. i porosisë **4850 430 5700**

SET JASTËKU MBËSHTETËS

Jastëk mbështetës me përshtatës rripi për të siguruar jastëkun mbështetës tek sistemi mbajtës, rripi i baterisë, ose rripi i belit të një baterie AR me çantë shpine. Për BGA 100 dhe KMA 130 R.



Nr. i porosisë **0000 007 1045**

KUTIA E BATERISË

Një mënyrë praktike për të transportuar bateritë dhe karikuesit. Kompatibël me sistemet Sortimo L-BOXX dhe Sortimo Globelyst.



Masa S
Me vend organizues. Për katër bateri ose dy bateri AP dhe një karikues AL 300 ose AL 500.
Nr. i porosisë **0000 882 9700**

Masa M
Me dysheme kundër rrëshqitjes. Për aksesore, si psh. bateritë AR L, bateritë AP dhe karikuesit AL.
Nr. i porosisë **0000 882 9701**

Masa L
Me dysheme kundër rrëshqitjes. Për psh. bateritë AP ose AR dhe karikuesit.
Nr. i porosisë **0000 882 9702**

ÇANTË BATERIE

Çantë e lehtë, e fortë për transportim të lehtë dhe ruajtje të aksesoreve të veglave STIHL pa kabëll. Për katër bateri ose dy bateri dhe një karikues.



Nr. i porosisë **0000 881 0520**

MBROJTËSE BOSHTI

Për të mbrojtur baterinë nga kontakti me tokën. Dorezë shtesë për përdorimin e zgjatuesit të boshtit në periudha afatshkurtra kohore. E përfshirë në dërgesën e HT 103 dhe HT 133.



Për HTA 65, HTA 66, HTA 85, HLA 66, HLA 85 dhe HLA 86
Nr. i porosisë **4857 007 1001**

ÇANTË TRANSPORTI

Perfekte për transportimin dhe magazinimin e veglës së punës, bashkë me mjetet Kombi FS-KM ose HL-KM. E përshatshme për KMA 130 R, HSA 56, HSA 66, HSA 86, HLA 56, HLA 65, BGA 86, BGA 100 dhe të gjitha motorët Kombi me dorezë rrumbullake.



Nr. i porosisë **0000 881 0507**

VEGLA PUNE ME NJË FOLE

FURNIZIMI I ENERGJISË DHE SISTEMET MBAJTËSE



KMA 130 R



BGA 100



BGA 200



HSA 94 T

FURNIZIMI ME BATERI

AP 100
AP 200
AP 300
AP 300 S



Këllëfi AP me kabllin lidhës



AR 1000
AR 2000
AR 3000



Kablli lidhës për bateritë AR L

**Për karikimin e baterisë**

AR 2000 L
AR 3000 L



AR 2000 L
AR 3000 L

Kablli lidhës për bateritë AR L
Përshtatësi AP

SISTEMET MBAJTËSE

Rripi i baterisë me mbrojtësen ose sistemin mbajtës AP[Ⓞ]

Të interguara



Sistemi mbajtës për AR L

OPSIONE SHITESË

Set jastëku mbështetës për BGA 100 dhe KMA 130 R.



Set jastëku mbështetës për BGA 100 dhe KMA 130 R



Set jastëku mbështetës për BGA 100 dhe KMA 130 R



Sistem mbajtës komfort për BGA 200[Ⓞ]

[Ⓞ] Sistemi mbajtës për BGA 200 mund të përdoret vetëm me sistemin mbajtës të baterive AR L. Nuk mund të kombinohet me rripin e baterisë AP ose sistemin mbajtës AP.

	AP 100	AP 200	AP 300	AP 300 S	AR 1000	AR 2000	AR 3000	AR 2000 L	AR 3000 L
FUQIA E BATERISË^① (Wh)	94	187	227	281	626	916	1,148	1,015	1,520
KOHËZGJATJA E KARIKIMIT TË BATERISË, KAPACITETI: 80%/100% (min)									
AL 101	75 / 100	150 / 200	190 / 250	230 / 300	-	-	-	-	-
AL 300	30 / 45	40 / 55	45 / 60	55 / 70	130 / 160	190 / 215	220 / 265	210 / 270	310 / 400
AL 500	30 / 45	30 / 45	25 / 35	30 / 45	90 / 120	100 / 130	120 / 160	110 / 150	170 / 220
KOHË PUNE PËR NJË KARIKIM BATERIE^② (deri në ... min)									
MSA 200 C-B	-	42	40	50	110	160	200	175	260
MSA 220 C-B	-	42	35	37	110	160	200	201	281
MSA 161 T	-	42	50	62	125	180	230	195	300
E RE HTA 66	18	42	55	68	125	180	230	195	300
KMA 130 R me FS-KM, kokë kositëse prej najloni ^③	14 - 7 ^④	28 - 14 ^④	36 - 17 ^④	45 - 22 ^④	100 - 50 ^④	150 - 70 ^④	190 - 90 ^④	160 - 80 ^④	200 - 115 ^④
KMA 130 R me FS-KM, teh prerës i barit ^④	25 - 16 ^④	50 - 30 ^④	70 - 40 ^④	100 - 50 ^④	200 - 100 ^④	300 - 150 ^④	360 - 180 ^④	310 - 160 ^④	430 - 240 ^④
FSA 90 R me kokë kositëse prej najloni	12	24	30	37	80	120	150	130	195
FSA 90 me tehun prerës të barit	18	36	45	56	120	180	220	195	290
HSA 94 T	54 - 42 ^④	108 - 84 ^④	135 - 105 ^④	167 - 130 ^④	380 - 320 ^④	550 - 450 ^④	700 - 570 ^④	550 - 480 ^④	900 - 740 ^④
E RE HLA 66	72	144	180	223	450	660	800	715	1,040
E RE HLA 86	72	144	180	223	450	660	800	715	1,040
SPA 65	50	100	150	190	400	600	750	755	1,055
BGA 100	32 - 8 ^④	66 - 12 ^④	83 - 16 ^④	103 - 20 ^④	225 - 45 ^④	300 - 60 ^④	395 - 75 ^④	320 - 65 ^④	510 - 95 ^④
E RE BGA 200	24 - 6 ^④	49 - 7 ^④	78 - 12 ^④	95 - 14 ^④	212 - 32 ^④	295 - 43 ^④	376 - 60 ^④	315 - 53 ^④	500 - 85 ^④
KGA 770	84	168	210	260	-	-	-	-	-
TSA 230	7	14	18	22	50	75	95	80	125
LLOJET E KORRËSEVE ME BATERI^⑤ (deri në ... m²)									
RMA 443 / RMA 443 C	180	360	440	540	-	-	-	-	-
E RE^⑥ RMA 443 PV / RMA 443 VC	210	420	510	620	-	-	-	-	-
E RE^⑥ RMA 448 PV / RMA 448 VC	160	330	400	500	-	-	-	-	-

■ Bateria e rekomanduar
 ■ Performancë e reduktuar e veglës së punës
 ! Vetëm përsa kohë është e disponueshme në magazinë!

① Kapaciteti i fuqisë në bazë të specifikimeve të prodhuesit.
 Kapaciteti aktual i fuqisë gjatë operimit është më i ulët, për të rritur jetëgjatësinë e shërbimit.
 ② Kohëzgjatjet e baterive dhe specifikimet e zonave për secilin karikim baterie janë vlerësime dhe mund të variojnë në varësi të mënyrës së përdorimit të veglës së punës dhe në varësi të çfarë po pritet me të.

③ Kohëzgjatjet e punës në kombinim me vegla të tjera Kombi janë të disponueshme në www.stihl.de/akku-laufzeiten
 ④ Niveli 1 - niveli 3/4
 ⑤ Niveli 1 - niveli 3/ Boost

⑥ Niveli 1 - niveli 3/4
 ⑦ E disponueshme nga pranvera e vitit 2021

ME FUQINË TONË MUND TË PERFEKSIONONI ÇDO PUNË.

MOTOSHARRA ME BENZINË

41

AKSESORË PËR MOTOSHARRA

55

MOTOSHARRA ME BATERI

52

KRASITËSE DEGËSH NË LARTËSI

MOTOSHARRA ELEKTRIKE

54



DHE AKSESORËT

58

DETAJET E MOTOSHARRAVE



TEKNOLOGJIA

- 01** SISTEM FILTRIMI I AJRIT ME QARKULLIM AJRI
Ofron një jetëgjatësi filtri, në mënyrë të konsiderueshme më të gjatë në krahasim me sistemet tradicionale të filtrimit të ajrit.
- 02** FILTËR HD2
Mban edhe pluhurat më të imët larg motorit, duke siguruar një jetëgjatësi veçanërisht të madhe. E lehtë për t'u pastruar.
- 03** STIHL M-TRONIC (M) 
Në ndezje të ftohtë, ju mjafton të përdorni një pozicion të vetëm ndezje në levën combi. Kjo bën të mundur të dërgoni motosharrën tuaj direkt në shpejtësi të plotë pas ndezjes. Llogarit sasinë e nevojshme të karburantit dhe e furnizon në bazë të kërkesave.
- 04** POMPË VAJI ME FURNIZIM TË KONTROLLUAR
Lejon përdoruesin të zgjedhë sasinë e duhur të vajit për punën që po kryhet.
- 05** INJEKTIMI STIHL (i) 
"i" qëndron për raportin ideal midis fuqisë dhe peshës, strukturën kompakte dhe performancën optimale të motorit. Puna është më e lehtë se kurrë më parë. Leva combi nuk duhet më - thjesht shtypni butonin ndalues për të fikur gjithë pajisjen.

KOMFORTI

- 06** VALVULA E DEKOMPRESIMIT
Redukton fuqinë e nevojshme të ndezjes, duke e bërë më të lehtë ndezjen e motosharrës.
- 07** STIHL ELASTOSTART
Doreza e veçantë e përthithësit të goditjes bën të mundur një proces ndezje të butë, pa goditje ngarkese të papritura.
- 08** TAPË SERBATORI PA VEGLA SHITESË
Lejon përdoruesin të hapë dhe mbyllë tapën e serbatorit shpejt, thjesht dhe pa vegla shtesë.
- 09** STIHL ERGOSTART (E)
Siguron ndezje të lehtë dhe të pamundimshme, pa patur nevojë për të tërhequr dhe tundur fort kordonin - susta midis boshtit motorik dhe kordonit të ndezjes bën pjesën tjetër të punës gjatë ndezjes.
- 10** TENDOSJE E SHPEJTË E ZINXHIRIT STIHL
Tendosja e shpejtë e zinxhirit STIHL bën të mundur rregullimin e zinxhirit, pa patur nevojë për vegla shtesë dhe pa prekur vetë zinxhirin e mprehtë. Thjesht lironi kapakun e yllzës dhe ktheni rrotën rregulluese për të vendosur tendosjen optimale.

Lutemi vini re se jo të gjitha produktet janë të pajisura me të gjitha veçoritë e prezantuara këtu. Vetëm karakteristikat më të rëndësishme janë përshkruar në këtë faqe. Për më shumë shpjegime dhe informacione, shihni nga faqja 374 ose në faqen e internetit www.stihl.com.

MOTOSHARRA ME BENZINË PËR PËRDORUES SHTËPIAKË

- Për përdorues shtëpiakë
- E shkëlqyer për prerjen e drurëve të zjarrit
- Për mirëmbajtje ambienti
- Për prerje pemësh të vogla
- Për ndërtim me dru



MS 170

30.1 cm³ • 1.2 kW / 1.6 hp • 4.1 kg[Ⓞ]

Model për përdorues pa përvojë për prerje drurësh zjarri. Funkionim i lehtë falë levës combi.

Gjatësia e shinës 30 cm
Nr. i porosisë 1130 200 0299

MS 180

31.8 cm³ • 1.4 kW / 1.9 hp • 4.1 kg[Ⓞ]

Model për përdorues pa përvojë për prerje drurësh zjarri, me më shumë fuqi krahasuar me MS 170 dhe me tendosje të zinxhirit të montuar në anë për tendosje të shpejtë dhe të sigurt. Version 35 cm për prerje degësh më të trasha.

Gjatësia e shinës 30 cm
Nr. i porosisë 1130 200 0500

Gjatësia e shinës 35 cm
Nr. i porosisë 1130 200 0501

MS 181

31.8 cm³ • 1.5 kW / 2.0 hp • 4.3 kg[Ⓞ]

Shumë e përshtatshme për mirëmbajtje ambienti. Ka veçori të avancuara, ashtu si MS 171. Fuqia e shtuar e versionit 35 cm nënkupton se motosharra mund të përdoret gjithashtu për prerjen e pemëve më të vogla. Me thumba metalikë për të drejtuar shinën në mënyrë të lehtë dhe precize në prerje.

Gjatësia e shinës 30 cm
Nr. i porosisë 1139 200 0162

Gjatësia e shinës 35 cm
Nr. i porosisë 1139 200 0147

[Ⓞ] Peshë pa karburantin, shinën ose zinxhirin e sharrës

**MS 151 C-E**23.6 cm³ • 1.1 kW / 1.5 hp • 2.8 kg[Ⓞ]

Motosharrë shumë e lehtë STIHL për prerjen e drurëve të zjarrit në gjatësi dhe për mirëmbajtjen e pemëve. Ergonomike dhe e lehtë në përdorim. Ndezje jo e mundimshme falë pompës manuale të karburantit dhe STIHL ErgoStart. Zinxhir 1/4" PM3 për një prerje shumë precize. Motori i ri 2-MIX për performancë të përmirësuar prerje.

Gjatësia e shinës **25 cm**
Nr. i porosisë **1146 200 0054**

Gjatësia e shinës 30 cm
Nr. i porosisë 1146 200 0055

**E RE
MS 194 C-E**31.8 cm³ • 1.4 kW / 1.9 hp • 3.6 kg[Ⓞ]

Motosharrë e lehtë STIHL për mirëmbajtje pemësh si edhe prerje drurësh zjarri në gjatësi. STIHL ErgoStart dhe pompa e karburantit për ndezje të lehtë dhe të pamundimshme. Me një zinxhir 3/4 PM3. Performancë e përmirësuar prerje në sajë të një motori të ri 2-MIX.

Gjatësia e shinës **30 cm**
Nr. i porosisë **1137 200 0332**

Gjatësia e shinës 35 cm
Nr. i porosisë 1137 200 0321

i **GJATËSIA E REKOMANDUAR E SHINËS**

Gjatësitë e rekomanduara të shinave për çdo motosharrë janë theksuar në informacionin mbi porositjen.

**MS 211**35.2 cm³ • 1.7 kW / 2.3 hp • 4.3 kg[Ⓞ]

E mirë për prerje drurësh peme. Tendosi e zinxhirit e montuar në anë, versione të ndërrueshme vere dhe dimri për performancë optimale në të gjitha kushtet. Zinxhir 3/4" PM3 për performancë të mirë prerje.

Gjatësia e shinës **30 cm**
Nr. i porosisë **1139 200 0254**

Gjatësia e shinës 35 cm
Nr. i porosisë 1139 200 0247

**MS 250**45.4 cm³ • 2.3 kW / 3.1 hp • 4.6 kg[Ⓞ]

Motosharrë tejet e fuqishme, me raport shumë të mirë fuqi dhe peshë, sistem anti-dridhje STIHL dhe me kapak të depozitës së vajit që hiqet pa mjete shtesë. Ideale për prerjen e drurëve të zjarrit, ndërtimin me dru dhe prerjen e pemëve të vogla.

Gjatësia e shinës **30 cm**
Nr. i porosisë **1123 200 0568**

Gjatësia e shinës 35 cm
Nr. i porosisë 1123 200 0569

**MS 251**45.6 cm³ • 2.2 kW / 3.0 hp • 4.8 kg[Ⓞ]

E përshtatshme për gjetjen dhe prerjen e druve të zjarrit në pyll. Tendosi e zinxhirit e montuar në anë, me mjet prerës të fortë dhe rezistent, me zinxhir .325" Pro për performancë të përmirësuar prerje. Gjithashtu e disponueshme me një shinë 40 cm për të prerë pemë të trasha.

Gjatësia e shinës **35 cm**
Nr. i porosisë **1143 200 0672**

Gjatësia e shinës 40 cm
Nr. i porosisë 1143 200 0673

**MS 230**40.2 cm³ • 2.0 kW / 2.7 hp • 4.6 kg[Ⓞ]

Motosharrë e fuqishme me raport fuqi dhe peshë shumë të mirë, sistem kundër dridhjes STIHL, me kapak të depozitës së vajit që hiqet pa mjete shtesë. Ideale për prerjen e drurëve të zjarrit, ndërtimin me dru dhe prerjen e pemëve të vogla.

Gjatësia e shinës **30 cm**
Nr. i porosisë **1123 200 0564**

Gjatësia e shinës 35 cm
Nr. i porosisë 1123 200 0565

**KARBURANTET DHE LUBRIFIKANTËT E PËRSHTATSHËM**SHIHNI **NGA FAQJA 262**

MOTOSHARRA ME BENZINË PËR AGRIKULTURË DHE HORTIKULTURË

- Për fermerë
- Për mirëmbajtje ambienti dhe prerje dru-
rësh zjarri



MS 291

55.5 cm³ • 2.8 kW / 3.8 hp • 5.6 kg^①



Ideale për prerje drurësh zjarri. Me sistem filtrimi të ajrit me qarkullim për një jetëgjatësi më të madhe, me tapa serbatori pa patur nevojë për vegla shtesë për një rimbushje të lehtë dhe të sigurt. Zinxhir 3/8" RM3 për një performancë prerje më të mirë.

Gjatësia e shinës **37 cm**
Nr. i porosisë **1141 200 0200**

Gjatësia e shinës 40 cm
Nr. i porosisë 1141 200 0201



MS 310

59.0 cm³ • 3.2 kW / 4.4 hp • 5.9 kg^①

Ideale për prerjen e drurëve të zjarrit me densitet mesatar. E pajisur me sistemin kundër dridhjes STIHL, tendosje të zinxhirit të montuar në anë, valvul dekompresimi dhe tapa serbatori pa patur nevojë për vegla shtesë.

Gjatësia e shinës **37 cm**
Nr. i porosisë **1127 200 0346**

Gjatësia e shinës 40 cm
Nr. i porosisë 1128 200 0347



MS 391

64.1 cm³ • 3.3 kW / 4.5 hp • 6.2 kg^①



Ideale për prerjen e drurëve të zjarrit dhe për ndërtimin me dru. Ofron sistem filtrimi të ajrit me qarkullim për një jetëgjatësi më të madhe dhe valvul dekompresimi për ndezje të pamundimshme.

Gjatësia e shinës 37 cm
Nr. i porosisë 1140 200 0203

Gjatësia e shinës **40 cm**
Nr. i porosisë **1140 200 0184**



KARBURANTET DHE LUBRIFIKANTËT E PËRSHTATSHËM

SHIHNI **NGA FAQJA 262**

① Pësha pa karburantin, shinën ose zinxhirin e sharrës
② Për shpjegime të treguesve të cilësisë shihni faqen 395



MOTOSHARRA ME BENZINË PËR PYLLTARI

- Të fuqishme, të qëndrueshme dhe bashkëvepruese
- Të dizenuara për të kapërcyer çdo sfidë profesionale
- Për të gjitha punët e pylltarisë: rrëzimin e pemëve, prerjen e degëve dhe prerjen në gjatësi të trungjeve
- Performancë e lartë, peshë e lehtë dhe e mrekullueshme për të punuar
- Shumë modele janë të pajisura me M-Tronic si standard



MS 260

50.2 cm³ • 2.6 kW / 3.5 hp • 4.8 kg^①



Idealisht e përshtatshme për prerje degësh, përpunim të trungjeve më të vogla dhe rrëzimin e pemëve me densitet mesatar. Me sistem STIHL kundër dridhjes, tendosje zinxhiri të montuar në anë, valvul dekompresimi, STIHL ElastoStart dhe tapa serbatori pa patur nevojë për mjete shtesë.

Gjatësia e shinës 37 cm
Nr. i porosisë 1121 200 0254

Gjatësia e shinës 40 cm
Nr. i porosisë 1121 200 0255



MS 361

59.0 cm³ • 3.4 kW / 4.6 hp • 5.6 kg^①

E dizenuar për përshejtim të fuqishëm dhe aftësi rrotulluese të lartë, me një raport fuqi-peshë shumë të mirë. Me sistem STIHL kundër dridhjes, tendosje zinxhiri të montuar në anë, valvul dekompresimi, STIHL ElastoStart dhe tapa serbatori pa patur nevojë për mjete shtesë.

Gjatësia e shinës 37 cm
Nr. i porosisë 1135 200 0491

Gjatësia e shinës 40 cm
Nr. i porosisë 1135 200 0475



MS 382

72.2 cm³ • 3.9 kW / 5.3 hp • 6.2 kg^①



E mrekullueshme për të punuar me pemë të densitetit të ulët dhe mesatar. Me tendosje të zinxhirit të montuar në anë për siguri dhe lehtësi dhe tapa të serbatorit pa mjete shtesë për rimbushje karburanti të lehtë dhe të sigurt.

Gjatësia e shinës 50 cm^②
Nr. i porosisë 1119 200 0257

C = Versioni komfort
M = M-Tronic
V = Ngrohja e karburatorit elektrik
W = Doreza të ngrohura me elektricitet

E RE MS 400 C-M

66.8 cm³ • 4.0 kW / 5.4 hp • 5.8 kg^①



Motosharrë e parë në botë e cila përfshin piston magnezi, për një raport fantastik fuqi-peshë dhe një shpejtësi maksimale. Me performancë prerje të shkëlqyeshme për përdorim profesional në pyje. Ideale për rrëzimin e pemëve, krasitjen e degëve dhe përgatitjen e drurit në stenda me densitet mesatar. Me sistem jetëgjatë të filtrimit të ajrit me filtër HD2 për efekt filtrimi perfekt. Ofron ndezje të lehtë dhe të qëndrueshme falë një pozicioni të vetëm ndezjeje dhe funksionit të butonit ndalues, si edhe është e pajisur me M-Tronic për performancë të lartë dhe konsistente të motorit. Me dado mbërthyes në kapakun e yllzës dhe tapa serbatori pa mjete shtesë për rimbushje të sigurt dhe të lehtë me karburant dhe vaj.

Gjatësia e shinës 40 cm
Nr. i porosisë 1140 200 0520

Gjatësia e shinës 45 cm
Nr. i porosisë 1140 200 0521



MS 462 C-M

72.2 cm³ • 4.4 kW / 6.0 hp • 6.0 kg^①



Motosharrë më e lehtë me performancë të lartë në grupin e motosharrave me cilindratë 70 cm³. Jashtëzakonisht shumë e lehtë për t'u manovruar, me përshejtim të shkëlqyeshëm. Për rrëzimin e pemëve dhe krasitjen e degëve në stenda me densitet mesatar dhe të lartë. E pajisur me M-Tronic si standard, me pompë vaji me furnizim të kontrolluar dhe performancë të lartë për një normë qarkullimi të lartë dhe gjithashtu e pajisur me sistem filtrimi të ajrit me filtrin HD2 për një efekt filtrimi shumë të mirë. Dadot mbërthyes në kapakun e yllzës e bëjnë të lehtë ndërrimin e zinxhirit dhe tapat e serbatorit pa mjete shtesë e bëjnë të thjeshtë dhe të sigurt rimbushjen me karburant dhe vaj.

Gjatësia e shinës 40 cm
Nr. i porosisë 1142 200 0011

Gjatësia e shinës 45 cm
Nr. i porosisë 1142 200 0012

Gjatësia e shinës 50 cm^②
Nr. i porosisë 1142 200 0028

Versione shtesë: MS 462 C-M VW, shihni tabelën, faqe 60

① Pësja pa karburantin, shinën ose zinxhirin e sharrës
② Përfshirë shinën të lehtë
③ Për shpjegimet e treguesve të cilësisë, shihni faqen 395



MS 661 C-M

91.1 cm³ • 5.4 kW / 7.3 hp • 7.4 kg^①



Motosharrë konkurruese e përdorur në serinë STIHL TIMBERSPORTS®. Motosharrë për trungje të mëdha e përdorur për punët më të vështira në pylltari. M-Tronic siguron performancë optimale të motorit në çdo kohë. Ofron ndezje të lehtë dhe të qëndrueshme falë një pozicioni të vetëm ndezjeje dhe funksionit të butonit ndalues. Gjithashtu përfshin pompën e vajit me furnizim të kontrolluar për normë të lartë qarkullimi dhe filtrin HD2 për një efekt filtrimi shumë të mirë.

Gjatësia e shinës 50 cm^②
Nr. i porosisë 1144 200 0364

Gjatësia e shinës 63 cm^②
Nr. i porosisë 1144 200 0322

Gjatësia e shinës 71 cm^②
Nr. i porosisë 1144 200 0319

Versione shtesë: MS 661 C-M W, shihni tabelën, faqe 62



E RE MS 881

121.6 cm³ • 6.4 kW / 8.7 hp • 9.8 kg^①

Motosharrë më e fuqishme e prodhuar në botë! Performanca e lartë e bën atë ideale për punë profesionale, si rrëzimin e pemëve dhe përpunimin e trungjeve të mëdha. Me motor 2-MIX për performancë të lartë prerjeje dhe fuqi motorike, të kombinuar me përdorim karburanti eficient. Funksioni i butonit ndalues nënkupton se motosharrë e ngrohtë është gati për t'u ndezur në çdo moment dhe filtri HD2 siguron jetëgjatësi të madhe të filtrit. Dadot mbërthyes në kapakun e yllzës e bëjnë të lehtë ndërrimin e zinxhirit dhe tapat e serbatorit pa mjete shtesë sigurojnë rimbushje të lehtë dhe të sigurt me karburant dhe vaj.

Gjatësia e shinës 63 cm
Nr. i porosisë 1124 200 0201

Gjatësia e shinës 75 cm
Nr. i porosisë 1124 200 0199

MOTOSHARRA ME ZINXHIR METALI DHE KARBONI (KARABIT)

- Për përdorues rastësorë dhe profesionalë
- Zinxhira te mbuluar me karabit që qëndrojnë të mprehtë deri në 10 herë më gjatë
- Veçanërisht të përshtatshme për të punuar me dru të papastër



MS 211 ME ZINXHIR DURO 3

35.2 cm³ • 1.7 kW / 2.3 hp • 4.3 kg^①

Me sistem filtrimi të ajrit me qarkullim për një jetëgjatësi të madhe të filtrit, me tapa serbatori pa mjete shtesë për rimbushje të lehtë dhe të sigurt të vajit dhe karburantit. E përshtatshme për përdorim në dru të papastër falë zinxhirit me karabit Duro 3 si standard.

Gjatësia e shinës **35 cm**
Nr. i porosisë **1139 200 0295**



MS 261 C-M ME ZINXHIR DURO 3

50.2 cm³ • 3.0 kW / 4.1 hp • 4.9 kg^①



Shumë e mirë për punë ndërtimore. Vjen e pajisur me M-Tronic si standard, që nënkupton performancë motori të lartë në mënyrë konsistente dhe ndezje të lehtë për shkak të një pozicioni të vetëm ndezjeje.. Zinxhir motosharre .325"-RD3-Pro për rendiment të lartë prerjeje. Shumë mirë e përshtatshme për prerje drurësh të papastër.

Gjatësia e shinës **40 cm**
Nr. i porosisë **1141 200 0667**



MSA 220 C-B ME ZINXHIR DURO 3

36 V • 3.6 kg^②



Motosharrë me bateri e fortë për shumë përdorime. E përshtatshme për heqjen e lëkurës dhe degëve dhe për punime në dru. E përshtatur për kapje më dorë dhe e thjeshtë në përdorim. Fiksion dhe tendosje e shpejtë zinxhiri STIHL, kapak serbatori, pjesë ndërrimi kllapë me metal. Zinxhir motosharre, prodhimi në seri i përforcuar me metal Duro 3, i përshtatshëm për prerje drurësh të papastër.

MSA 220 C-B pa baterinë dhe karikuesin^③

Gjatësia e shinës **35 cm**
Nr. i porosisë **1251 200 0152**

C = Versioni komfort
B = Tendosje e shpejtë e zinxhirit
E = ErgoStart
M = M-Tronic
T = Doreza e sipërme

① Pësha pa karburantin, shinën ose zinxhirin e sharrës
② Pësha duke përfshirë baterinë, duke përfshirë shinën dhe zinxhirin
③ Me shinë dhe zinxhir sharre

MOTOSHARRA PËR ARBORISTË

- Motosharra të veçanta dhe të lehta për arboristë të trajnuar
- Për prerje degësh dhe hollim të kurorave
- Me dorezë precize
- Ergonomi optimale
- Motosharrë me bateri për përdorim në zona të ndjeshme ndaj zhurmave



MS 151 TC-E

23.6 cm³ • 1.1 kW / 1.5 hp • 2.6 kg^①

Motosharra më e lehtë STIHL për arboristë. Ideale për një gamë të gjerë detyrash për mirëmbajtjen e pemëve, si heqja e drurëve të vdekur, mirëmbajtja e kurorave dhe heqja e filzave të trungut dhe degëve. Pompa manuale e karburantit dhe STIHL ErgoStart sigurojnë një ndezje të lehtë. E pajisur me zinxhir 1/4" PM3 si standard për një prerje precize. Me motor të ri 2-MIX për performancë prerjeje të përmirësuar.

Gjatësia e shinës **25 cm**
Nr. i porosisë **1146 200 0056**

Gjatësia e shinës **30 cm**
Nr. i porosisë **1146 200 0057**



MS 194 T

31.8 cm³ • 1.4 kW / 1.9 hp • 3.3 kg^①

Motosharra e gjithanshme STIHL për arboristë. Për një gamë detyrash për mirëmbajtjen e pemëve, si heqja e drurëve të vdekur, mirëmbajtja e kurorave dhe heqja e filzave të trungut dhe degëve. E pajisur me zinxhir 1/4" PM3 si standard për një prerje precize. Me motor të ri 2-MIX për performancë prerjeje të përmirësuar.

Gjatësia e shinës **30 cm**
Nr. i porosisë **1137 200 0314**

Gjatësia e shinës **35 cm**
Nr. i porosisë **1137 200 0312**



MSA 161 T

36 V • 2.5 kg^②



Motosharrë për arboristë, me bateri, e lehtë dhe profesionale për përdorim në zona të ndjeshme ndaj zhurmave. E pajisur me zinxhir 1/4" PM3 për një prerje precize dhe performancë të lartë prerjeje, koncept përdorimi të optimizuar dhe dado mbërthyes në kapakun e yllzës.

MSA 161 T pa baterinë dhe karikuesin^③

Gjatësia e shinës **25 cm**
Nr. i porosisë **1252 200 0043**

Gjatësia e shinës **30 cm**
Nr. i porosisë **1252 200 0044**

① Për shpjegimet e simboleve, shihni faqen 375
② Për shpjegimet e treguesve të cilësisë, shihni faqen 395
③ E dizenuar për të punuar midis degëve të pemëve; duhet të përdoret vetëm nga arboristë të trajnuar

MOTOSHARRA PËR GDHENDJE

- Motosharra speciale për gdhendës drurësh, arboristë, rritës pemishtesh.
- Ideale për prerje precize dhe konturim të imët
- Veçanërisht të lehta, të thjeshta për t'u manovruar dhe me dridhje të ulët
- Goditje tepër e ulët
- Shinë STIHL e shenjuar



MS 151 C-E

23.6 cm³ • 1.1 kW / 1.5 hp • 2.8 kg[ⓐ]

Motosharrë më e lehtë STIHL për gdhendje. Me ndezje të lehtë dhe të pamundimshme falë pompës manuale të karburantit dhe STIHL ErgoStart. E pajisur me shinën gdhendëse STIHL dhe zinxhirin 1/4" PM3 për një punë precize dhe të sigurt. Me motorin e ri 2-MIX për një performancë të përmirësuar prerjeje.

Gjatësia e shinës **30 cm**
Nr. i porosisë **1146 200 0059**



API
SYSTEM
AP 300

MSA 200 C-B

36 V • 3.3 kg[ⓐ]



Motosharrë për gdhendje me bateri për një performancë të lartë prerjeje, për përdorim të lëvizshëm në zona sensitive ndaj zhurmave. Me tendosje të shpejtë të zinxhirit, me tapa serbatori pa mjete shtesë dhe gjithashtu e pajisur me shinën gdhendëse STIHL dhe zinxhirin 1/4" PM3.

MSA 200 C-B pa baterinë dhe karikuesin[ⓐ]

Gjatësia e shinës **30 cm**
Nr. i porosisë **1251 200 0034**

B = Tendosje e shpejtë e zinxhirit
C = Versioni i komfortit
E = ErgoStart

M = M-Tronic
R = Sharrë për shërbime emergjence

MOTOSHARRA PËR SHËRBIME EMERGJENCE

- Për shërbime emergjence dhe për zjarrfikës
- Zinxhir i veçantë STIHL
- Performancë e pakrahasueshme në kategorinë mesatare të rrotullimeve për minutë



MS 462 C-M R

72.2 cm³ • 4.4 kW / 6.0 hp • 6.5 kg[ⓐ]

Për shërbime emergjence dhe për zjarrfikës. Me tendosje të shpejtë për sigurimin e lehtë të kufizuesit të thellësisë së prerjes, M-Tronic për performancë optimale të motorit në çdo kohë, sistem jetëgjatë i filtrimit të ajrit me filtrin HD2 për një efekt filtrimi të shkëlqyeshëm. Me litar të gjatë ndezje dhe valvul dekomprimimi për ndezje të lehtë dhe të sigurt, si edhe me zinxhir të larë me pllaka karabiti për rezistencë më të madhe.

Gjatësia e shinës **50 cm**
Nr. i porosisë **1142 200 0025**



KËSHILLË PROFESIONALE NGA STIHL:

Ndryshe nga motosharrat e zakonshme, motosharrat për shërbime emergjence përdoren zakonisht për prerjen precize në qendër të elementit të shenjuar, që do të thotë se pjesa e sipërme e hundës hyn direkt në materialin prerës. Kufizuesi i thellësisë së prerjes ju mundëson të përcaktoni në mënyrë precize thellësinë e dëshiruar të prerjes.

ⓐ Pësha pa karburantin, shinën ose zinxhirin e sharrës
ⓑ Pësha me përjashtim të baterisë, përfshirë shinën dhe zinxhirin e sharrës
ⓒ Me shinën dhe zinxhirin e sharrës
ⓓ Për shpjegimet e simboleve, shihni faqen 375
ⓔ Për shpjegimet e treguesve të cilësisë, shihni faqen 395

MOTOSHARRA ME BATERI

- Për përdorues shtëpiakë
- Ideale për përdorim në zona të ndjeshme ndaj zhurmave
- Për prerjen e drurëve të zjarrit dhe mirëmbajtjen e tokës
- Për ndërtimin me dru



MSA 120 C-B

36 V • 2.7 kg^①



Motosharrë e lehtë për mirëmbajtje ambienti dhe punë të drejtpërdrejta, por e aftë për përdorim manual. Dorezë e butë, tendosje dhe ndryshim i shpejtë dhe i përshtatshëm i zinxhirit STIHL. Serbatori i vajit ka një dritare shikimi transparente, si edhe një performancë të lartë prerëse në sajë të një zinxhiri prerës 1/4" PM3.

MSA 120 C-B pa baterinë dhe karikuesin^②

Gjatësia e shinës 30 cm

Nr. i porosisë 1254 011 5870

Set MSA 120 C-B me AK 20 dha AL 101^③

Gjatësia e shinës 30 cm

Nr. i porosisë 1254 011 5880



MSA 140 C-B

36 V • 2.6 kg^①



Motosharrë e lehtë për mirëmbajtje ambienti dhe punë të drejtpërdrejta, por e aftë për përdorim manual. 25% më shumë performancë prerjeje krahasuar me MSA 120 C-B. Dorezë e butë, tendosje dhe ndryshim i shpejtë dhe i përshtatshëm i zinxhirit STIHL. Serbatori i vajit ka një dritare shikimi transparente, si edhe një performancë të lartë prerëse në sajë të një zinxhiri prerës 1/4" PM3.

MSA 140 C-B pa baterinë dhe karikuesin^②

Gjatësia e shinës 30 cm

Nr. i porosisë 1254 011 5840

Set MSA 140 C-B me AK 30 dha AL 101^③

Gjatësia e shinës 30 cm

Nr. i porosisë 1254 011 5850



BATERI TË PËRSHTATSHME DHE AKSESORË TË TJERË

SHIHNI NGA FAQJA 8

B = Tendosje e shpejtë e zinxhirit
C = Versioni Komfort



MSA 200 C-B

36 V • 3.3 kg^①



Motosharrë me bateri me performancë të lartë prerjeje dhe përdorim në zona të ndjeshme ndaj zhurmave. 44% më shumë performancë në prerje krahasuar me MSA 160 C-B. Tendosje e shpejtë e zinxhirit STIHL, tapë serbatori pa mjete shtesë, me zinxhir prerës 1/4" PM3 për një prerje precize dhe performancë të lartë prerjeje. Me thumba metalikë.

MSA 200 C-B pa baterinë dhe karikuesin^②

Gjatësia e shinës 30 cm

Nr. i porosisë 1251 200 0018

Gjatësia e shinës 35 cm

Nr. i porosisë 1251 200 0021



MSA 220 C-B

36 V • 3.6 kg^①



Motosharrë me bateri për një gamë të gjerë përdorimesh. Deri në 20% më shumë performancë prerjeje krahasuar me MSA 200 C-B. Kapaciteti i saj i lartë dhe mjeti i saj profesional i prerjes janë të përshtatshëm për një shumëllojshmëri aplikimesh, si prerje të ndryshme të drurit dhe ndërtimi me to. E lehtë në manovrim dhe përdorim, si edhe ergonomike. Ofron tendosje të shpejtë të zinxhirit STIHL, tapë serbatori pa mjete shtesë, thumba metalikë dhe është e pajisur me zinxhir prerës 3/8" PS3 për performancë shumë të lartë në prerje.

MSA 220 C-B pa baterinë dhe karikuesin^②

Gjatësia e shinës 35 cm

Nr. i porosisë 1251 200 0072

Gjatësia e shinës 40 cm

Nr. i porosisë 1251 200 0078



FAQE 322

FUNKSION SENSOTOUCH DOREZA JUAJ E ZGJUAR E PUNËS

Celulari ose tableta juaj është një bashkëudhëtar konstant, edhe kur punoni me një motosharrë. Doreza me funksionin SensoTouch e bën të lehtë të punoni me të gjitha ekranet tuaja, pa patur nevojë të hiqni dorezat e punës.



① Pësha me përjashtim të baterisë, përfshirë shinën dhe zinxhirin e sharrës
② Me shinën dhe zinxhirin e sharrës

③ Për shpjegimet e simboleve, shihni faqen 375
④ Për shpjegimet e treguesve të cilësisë, shihni faqen 395

MOTOSHARRA ELEKTRIKE

- Për përdorues shtëpiakë dhe për punë bujqësore
- Për punë në hapësira shtëpiake
- Motorë të fuqishëm elektrikë me performancë të lartë prerjeje
- Veçori praktike
- Ndizen me shtypjen e një butoni



MSE 170

230 V • 1.7 kW • 3.8 kg^①

Motosharrë elektrike, e lehtë dhe praktike, për prerjen e drurëve të zjarrit. Me ergonomi të shkëlqyeshme për punë të pamundimshme, me dorezë të butë për punë të rehatshme, me tapë serbatori pa mjete shtesë për rimbushje të lehtë dhe të sigurt dhe mbrojtje në nivele të larta.

Gjatësia e shinës 30 cm
Nr. i porosisë 1209 200 0008

Gjatësia e shinës 35 cm
Nr. i porosisë 1209 200 0004



MSE 210 C-B

230 V • 2.1 kW • 4.0 kg^①

Motosharrë e fuqishme elektrike me performancë të lartë prerjeje për prerjen e drurëve të zjarrit dhe ndërtimin me dru. Me ergonomi të shkëlqyeshme për punë të pamundimshme. E pajisur me tendosje të shpejtë të zinxhirit për tendosje të sigurt dhe të thjeshtë pa mjete shtesë, me dorezë të butë për punë të rehatshme, me tapë serbatori pa mjete shtesë për rimbushje të lehtë dhe të sigurt me vaj zinxhiri dhe mbrojtje në nivele të larta.

Gjatësia e shinës 30 cm
Nr. i porosisë 1209 200 0092

Gjatësia e shinës 35 cm
Nr. i porosisë 1209 200 0002

B = Tendosje e shpejtë e zinxhirit
C = Versioni komfort

① Pësha duke përfshirë vajin e zinxhirit dhe kabllin, duke përfshirë shinën dhe zinxhirin

AKSESORË PËR MOTOSHARRA

- Për lehtësimin e punës
- Kapakë shine për gjatësi shinash të ndryshme
- Çantë mbajtëse ose kuti motosharre për transportim të lehtë
- Vegla dhe këmbalecë
- Aksesorë të tjerë listohen nga faqja 274



ÇANTË VEGLASH

Për tendosje të zinxhirit dhe ndërrimin e zinxhirit, shinës dhe kandeles.

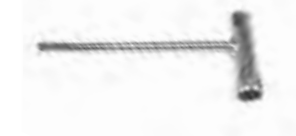

Gjerësia midis sipërfaqeve të sheshta 19^②

Nr. i porosisë 1119 890 3405

Gjerësia midis sipërfaqeve të sheshta 19-13^②

Nr. i porosisë 1129 890 3401

Gjerësia midis sipërfaqeve të sheshta 19-16^②

Nr. i porosisë 0000 890 3400

Gjerësia midis sipërfaqeve të sheshta 16 dhe 13^②

Nr. i porosisë 0000 890 3402

VEGËL SHUMËFUNKSIONALE

Praktike, vegël cilësore shumë-funksionale e vendosur në një kuti plastike të fortë. Kaçavidë me teh të sheshtë 3.5 mm për rregullimin e karburatorit dhe pastrimin e brazdave, kaçavidë Torx TX 27 dhe qese najloni me rrip.



Gjerësia midis sipërfaqeve të sheshta 19-13^②

Nr. i porosisë 0000 881 5501

Gjerësia midis sipërfaqeve të sheshta 19-16^②

Nr. i porosisë 0000 881 5502

ÇANTA E MOTOSHARRËS

Për ruajtje të pastër dhe transport motosharrash me gjatësi shine deri në 45 cm.



Nr. i porosisë 0000 881 0508

KUTIA E MOTOSHARRËS

Për ruajtje dhe transport të të gjitha motosharrave me bateri dhe me benzinë me gjatësi shine deri në 45 cm (jo e përshtatshme për motosharrat e mëposhtme elektrike dhe me benzinë: MS 462 C-M, MS 500i, MS 661 C-M, MS 880 dhe MS 881).



Nr. i porosisë 0000 900 4009

② Nga MS 261 e lart

③ Për MS 271, MS 291, MS 311, dhe MS 391

④ Për MS 170, MS 171, MS 180, MS 181, MS 193, MS 211, MS 231, MS 241, dhe MS 251

⑤ Për MS 150, MS 151, dhe MS 201



KËLLËFË PËR SHARRAT E PYLLTARËVE

Vendoset fiks në vend mbi kapakun e yllzës. Mbulon thumbat metalikë. Për MS 193 T, MS 194 T dhe MS 201 T.



Deri në 35 cm gjatësi shine

Nr. i porosisë **0000 792 9160**

Deri në 40 cm gjatësi shine

Nr. i porosisë **0000 792 9161**

ZGJATIME TË KËLLËFIT

30 cm i gjatë, për shinat më të gjata se 90 cm.



Nr. i porosisë **0000 792 9140**



Shtesë për shinat: 3005 Mini për shinat me gjerësi brazde prej 1,1 mm

Shtesë për shinat: 3005 për shinat me gjerësi brazde prej 1,3 mm

Shtesë për shinat: 3003 për shinat me gjerësi brazde prej 1,6 mm

Shtesë për shinat: 3002 për shinat me gjerësi brazde prej 1,6 mm

Shtesë për shinat: 3006 për GS 461

KËLLËFË PËR SHINAT

Deri në 25 cm	5.70	0000 792 9170	
Deri në 35 cm	6.20	0000 792 9171	0000 792 9172
Deri në 37 cm	6.20		0000 792 9174
Deri në 45 cm	6.70	0000 792 9173	0000 792 9175
Deri në 55 cm	7.10		0000 792 9176 ^①
Deri në 63 cm	7.70		0000 792 9177
Deri në 75 cm	8.20	0000 792 9178	0000 792 9178
Deri në 90 cm	10.30	0000 792 9179	0000 792 9179

① Numrat e porosisë për shinat, për më shumë detaje konsultohuni me përmbledhjen nga faqja 74

② Gjithashtu për 3005 000 4721/50 cm



Mbajtëse

Nr. i porosisë

Përshtatje me motosharrat

LAZER 2-NË-1^①

Tregues i drejtimit të prerjes dhe udhëzues i prerjes në një pajisje. Për prerjen e copave të shkurtra të drurëve pa matje të ndërlikuara, mund të përdoret si tregues i drejtimit të prerjes për të kontrolluar prerjet dhe drejtimin e prerjes, video demonstruese në DVD. Zgjidhni mbajtësen e përshtatshme për sharrën tuaj me zinxhir.

Nr. i porosisë **0000 400 0200**

1130	1130 791 5400	MS 017, MS 170, MS 170-D, MS 018, MS 180
1139	1139 791 5400	MS 171, MS 181, MS 211, të gjitha variantet
1127	1127 791 5400	MS 029, MS 290, MS 310, MS 039, MS 390
1143	1143 791 5400	MS 231, MS 241, MS 251, të gjitha variantet përveç VW
1121	1121 791 5400	MS 026, MS 260, të gjitha variantet përveç VW
1141	1141 791 5400	MS 261, MS 271, MS 291, të gjitha variantet përveç VW
1144	1144 791 5400	MS 661 C-M, të gjitha variantet



KËSHILLË PROFESIONALE NGA STIHL:

Si informacion shtesë mbi udhëzimet e prerjes të cilat motosharrat STIHL ndjekin si linjë mbajtëse për strehën e ventilatorit, kapakut dhe mbulesës së yllzës, rrezja e lazerit e projektuar në tokë mundëson kontroll edhe më efikas në drejtimin e rënies. Gjithashtu mund të përdorni lazerin 2-në-1 si një guidë prerje për të kursyer kohën kur prisni dru zjarri.

SYZE MBROJTËSE SUPER FIT

Versioni në ngjyrë të kuqe për shikueshmëri të rritur të lazerit të ri STIHL 2-në-1 në kushte jo të favorshme ndriçimi. Sipërfaqe e jashtme dhe e brendshme rezistente ndaj gërvishitjeve, asnjëherë nuk vishen me avull, EN 166.



Nr. i porosisë **0000 884 0345**

① Mbajtësi nuk është i përfshirë në dërgesë.



KËMBALEC PREJ DRURI

Model me peshë të lehtë. Për të prerë dru zjarri me lehtësi, ngarkesa maksimale 70 kg.

Nr. i porosisë **0000 881 4602**



KËMBALEC METALI

Dizajn i fuqishëm. I mbuluar në pluhur kundër ndryshkut dhe i pajisur me zinxhir dhe tendosje për të siguruar trungun për prerje, ngarkesa maksimale 100 kg.

Nr. i porosisë **0000 881 4607**

KRASITËSE DEGËSH NË LARTËSI DHE AKSESORËT

- Të disponueshme si vegla pune me benzinë, me bateri dhe elektrike
- Për hollimin e shkurreve
- Për prerjen e pemëve të larta të frutave
- Gamë veglash pune deri në 5 metra
- Mbrojtje për punë të pamundimshme



E RE

HTA 66

36 V • 3.3 kg^①



Krasitëse degësh shumë e lehtë dhe me rendiment të lartë me bateri, për mirëmbajtjen e pemëve frutore dhe dekorative. Me zinxhir 1/4 -PM3, buton ndezje të thjeshtë, me bosht të palëvizshëm. Gjatësia maksimale 240 cm.



AKSESORË: MBROJTËSE BOSHTI



HTA 66 pa baterinë dhe karikuesin^②

Nr. i porosisë

LA03 200 0004

MBROJTËSE BOSHTI

Për të mbrojtur baterinë nga kontakti me tokën. Dorezë shtesë për përdorimin e zgjatuesit të boshtit në periudhë afatshkurtër kohore. E përfshirë në dërgesën e HT 103 dhe HT 133.



Për HTA 65, HTA 66, HTA 85, HTA 86, HLA 66, HLA 85 dhe HLA 86

Nr. i porosisë 4857 007 1001



KARBURANTE DHE LUBRIFIKANTË TË PËRSHTATSHËM

SHIHNI NGA FAQJA 262

- ① Pesha pa karburantin, shinën ose zinxhirin e sharrës
- ② Pesha duke përfshirë baterinë, shinën dhe zinxhirin
- ③ Me shinën dhe zinxhirin e sharrës



BATERI TË PËRSHTATSHME DHE AKSESORË TË TJERË

SHIHNI NGA FAQJA 8

- ④ Pesha duke përfshirë kabllin dhe vajin e zinxhirit, duke përfshirë shinën dhe zinxhirin e sharrës
- ⑤ Për shpjegimet e simboleve, shihni faqen 375

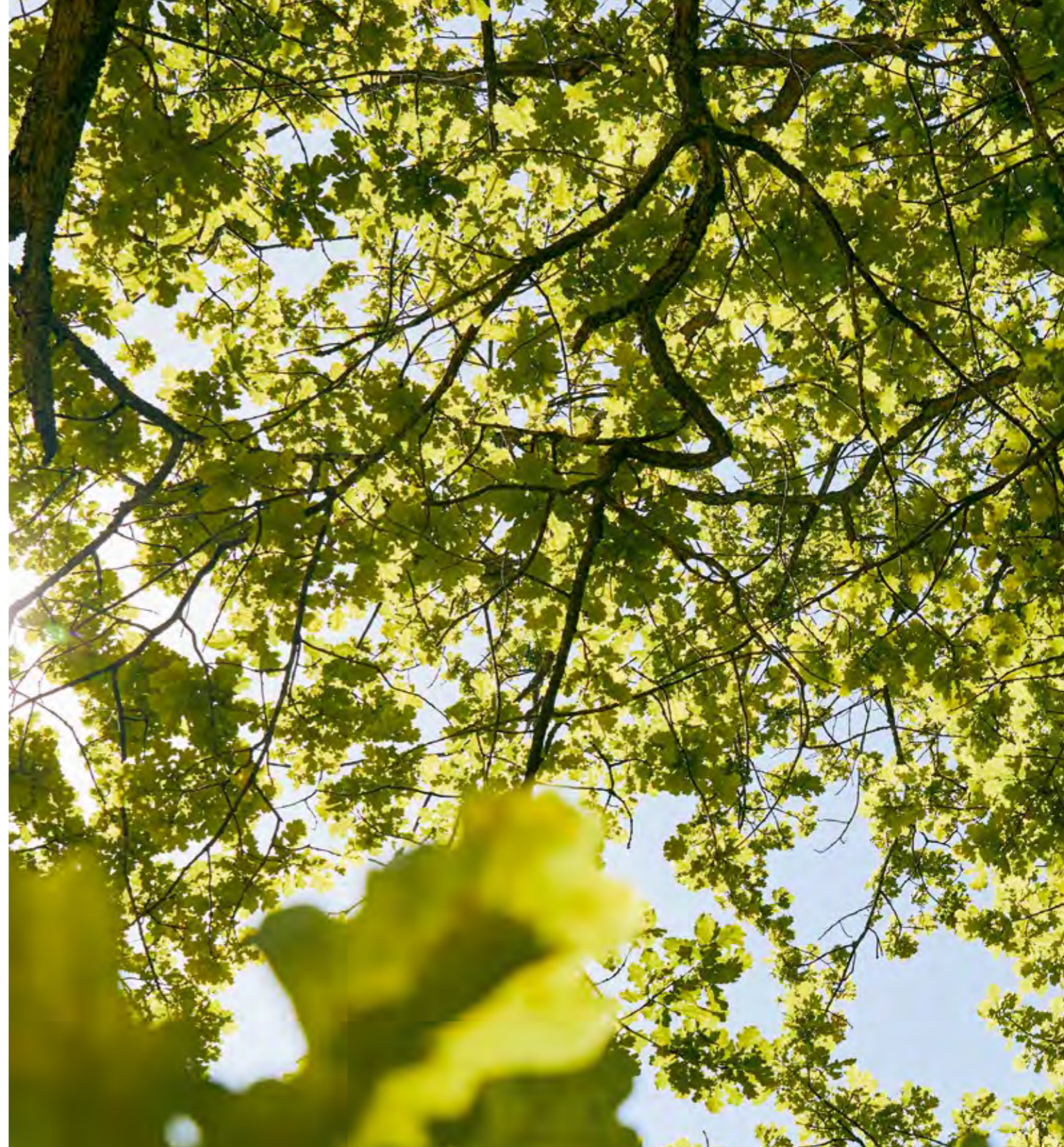

Nr. i porosisë	Gjatësia e shinës [Ⓞ] (cm)	Cilindrata (cm ³)	Fuqia (kW / hp)	Pesha [Ⓞ] (kg)	Raporti energji-peshë (kg/kW)	Niveli i presionit të zërit [Ⓞ] (dB(A))	Niveli i fuqisë së zërit [Ⓞ] (dB(A))	Niveli i dridhjeve majtas/djathtas [Ⓞ] (m/s ²)	Motor STIHL (2-MIX / 4-MIX [Ⓞ])	Lartësia e zinxhirit të sharrës	Zinxhir sharre i llojit STIHL Oilomatic [Ⓞ]	Shinë me peshë të lehtë	Pompë vaji me furnizim të kontrolluar	Tendosje e zinxhirit e montuar në anë	Tendosje e shpejtë e zinxhirit STIHL (B)	Pompë karburanti manuale	Valvula e dekompresimit	STIHL ElastoStart	STIHL ErgoStart (E)	Sistemi i filtrimit të ajrit me qarullim	Filtër HD2	Kapak i depozitës së karburantit që hiqet pa vegla	Doreza të ngrohura me elektricitet (W)	Ngrohja e karburatorit elektrik (V)	STIHL M-Tronic (M)	
MOTOSHARRA ME BENZINË PËR PËRDORUES SHTËPIAKË																										
MS 170	1130 200 0299	30	30.1	1.2 / 1.6	4.1	3.4	100	111	6.9 / 6.4	2-MIX	3/8" P	PM3 [Ⓞ]	○	-	○	○	-	-	○	-	-	-	-	-	-	-
MS 180	1130 200 0500 1130 200 0501	30 35	31.8	1.4 / 1.9	4.1	3.0	100	112	6.6 / 7.8	2-MIX	3/8" P	PM3 [Ⓞ]	○	-	●	○	-	-	○	-	-	-	-	-	-	-
MS 181	1139 200 0162 1139 200 0147	30 35	31.8	1.5 / 2.0	4.3	2.9	100	112	3.5 / 3.0	2-MIX	3/8" P	PM3 [Ⓞ]	○	-	●	○	-	-	○	-	●	-	●	-	-	
MS 151 C-E	1146 200 0054 1146 200 0055	25 30	23.6	1.1 / 1.5	2.8	2.5	96	110	4.9 / 4.9	2-MIX	1/4" P	PM3	-	-	●	-	●	-	-	●	-	-	●	-	-	
E RE MS 194 C-E	1137 200 0332 1137 200 0321	30 35	31.8	1.4 / 1.9	3.6	2.6	101	114	3.6 / 3.6	2-MIX	3/8" P	PM3 [Ⓞ]	-	-	●	-	●	-	-	●	-	-	●	-	-	
MS 211	1139 200 0254 1139 200 0247	30 35	35.2	1.7 / 2.3	4.3	2.5	100	113	3.5 / 3.5	2-MIX	3/8" P	PM3	○	-	●	○	-	-	○	-	●	-	●	-	-	
MS 230	1123 200 0564 1123 200 0565	30 35	40.2	2.0 / 2.7	4.6	2.3	101	113	6.9 / 8.9	-	3/8" P	PM3	○	-	○	○	-	-	○	-	-	●	-	-	-	
MS 250	1123 200 0568 1123 200 0569	30 35	45.4	2.3 / 3.1	4.6	2.0	101	114	6.9 / 8.9	-	3/8" P	PM3	○	-	●	○	-	-	○	-	-	●	-	-	-	
MS 251	1143 200 0672 1143 200 0673	35 40	45.6	2.2 / 3.0	4.8	2.2	103	114	3.9 / 3.9	2-MIX	.325"	RM3 Pro	○	-	●	○	-	-	○	-	●	○	●	-	-	
MOTOSHARRA ME BENZINË PËR AGRIKULTURË DHE HORTIKULTURË																										
MS 291	1141 200 0672 1141 200 0669	35 40	55.5	2.8 / 3.8	5.6	2.0	103	116	4.5 / 4.5	2-MIX	3/8"	RM3	-	-	●	-	-	-	○	-	●	○	●	-	-	
MS 310	1127 200 0346 1127 200 0347	37 40	59.0	3.2 / 4.4	5.9	1.8	102	115	4.3 / 4.7	-	3/8" P	RS	-	-	●	-	-	●	○	-	●	○	●	-	-	
MS 391	1140 200 0727 1140 200 0189	40 45 [Ⓞ]	64.1	3.3 / 4.5	6.2	1.9	105	117	4.0 / 4.0	2-MIX	3/8"	RM	-	●	●	-	-	●	○	-	●	○	●	-	-	
MOTOSHARRA ME BENZINË PËR PYLLTARI																										
MS 260	1121 200 0254 1121 200 0255	37 40	50.2	2.6 / 3.5	4.9	1.8	99	113	3.6 / 4.1	-	.325"	RS	-	●	●	-	-	●	●	-	-	-	●	-	-	
MS 361	1135 200 0491 1135 200 0475	37 40	59.0	3.4 / 4.6	5.6	1.6	103	115	3.6 / 3.6	-	3/8"	RS	-	●	●	-	-	●	●	-	-	-	●	-	-	
MS 382	1119 200 0257	50	72.2	3.9 / 5.3	6.2	1.6	106	118	5.4 / 5.4	-	3/8"	RS	-	●	●	-	-	●	-	-	-	-	●	-	-	
E RE MS 400 C-M	1140 200 0520 1140 200 0521	40 45	66.8	4.0 / 5.4	5.8	1.5	107	118	3.5 / 3.5	2-MIX	3/8"	RS	-	●	●	-	-	●	●	-	●	●	●	-	●	
MS 462 C-M	1142 200 0011 1142 200 0012 1142 200 0028	40 45 50	72.2	4.4 / 6.0	6.0	1.4	108	119	4.8 / 3.6	2-MIX	3/8"	RS	-	●	●	-	-	●	●	-	●	●	●	-	●	
MS 462 C-M VW	1142 200 0023 1142 200 0024 1142 200 0029	40 45 50	72.2	4.4 / 6.0	6.1	1.4	108	119	4.8 / 3.6	2-MIX	3/8"	RS	-	●	●	-	-	●	●	-	●	●	●	●	●	

● E pajisur si standard
○ I modernizuar (aksesor)

C = Versioni Komfort
E = ErgoStart
M = M-Tronic

V = Ngrohja e karburatorit elektrik
W = Doreza të ngrohura me elektricitet

Ⓞ Gjatësia aktuale e shinës është më e shkurtër se sa ajo e përcaktuar.
Mjete të tjera prerëse janë bashkangjitur të detajuara nga faqja 74
Ⓞ Pesha pa karburant, shinën ose zinxhirin e sharrës
Ⓞ Faktori K sipas Direktivës 2006/42/EC = 2.0 dB(A)

Ⓞ Faktori K sipas Direktivës 2006/42/EC = 2 m/s²
Ⓞ Një sqarim i detajuar i llojeve të zinxhirit STIHL mund të gjendet nga faqja 69
Ⓞ Mjete të vogla prerëse

Nr. i porosisë	Gjatësia e shinës [ⓐ] (cm)	Cilindrata (cm³)	Fuqia (kW / hp)	Tensioni nominal (V)	Pesha (kg)	Raporti energji-peshë (kg/kW)	Niveli i presionit të zërit [ⓐ] (dB(A))	Niveli i fuqisë së zërit [ⓐ] (dB(A))	Niveli i dridhjeve majtas/djathtas [ⓐ] (m/s²)	Motor STIHL (2-MIX / 4-MIX [ⓐ])	Gjatësia e kabllit (m)	Lartësia e zinxhirit të sharrës	Zinxhir sharre i llojit STIHL Oilomatic [ⓐ]	Shinë me peshë të lehtë	Pompë vaji me furnizim të kontrolluar	Tendosje e zinxhirit e montuar në anë	Tendosje e shpejtë e zinxhirit STIHL (B)	Pompë karburanti manuale	Valvula e dekompresimit	STIHL ElastoStart	STIHL ErgoStart (E)	Sistem filtrimi i ajrit me qarkullim	Filtër HD2	Kapak i depozitës së karburantit që hiqet pa vegla	Doreza të ngrohura me elektricitet (W)	STIHL M-Tronic (M)	Tapë për serbatorin e vajit që hiqet pa vegla shtesë	Mbrojtje e përgjithshme	Dorezë e butë	
MOTOSHARRA ME BENZINË PËR PYLLTARI																														
MS 661 C-M	1144 200 0364 1144 200 0155 1144 200 0011	50 63 71	91.1	5.4 / 7.3	-	7.4 [ⓐ]	1.4	105	118	6.9 / 5.6	2-MIX	-	3/8"	RS	•	•	•	-	-	•	•	-	-	•	•	-	•	-	-	-
MS 661 C-M W	1144 200 0176 1144 200 0154 1144 200 0012	50 63 71	91.1	5.4 / 7.3	-	7.6 [ⓐ]	1.4	105	118	6.9 / 5.6	2-MIX	-	3/8"	RS	•	•	•	-	-	•	•	-	-	•	•	•	•	-	-	-
E RE MS 881	1124 200 0201 1124 200 0199	63 75	121.6	6.4 / 8.7	-	9.8 [ⓐ]	1.5	106	118	8.9 / 8.9	2-MIX	-	.404"	RS	-	•	•	-	-	•	•	-	-	•	•	-	-	-	-	-
MOTOSHARRA ME ZINXHIRË METALI DHE KARBONI (KARABIT)																														
MS 211	1139 200 0295	35	35.2	1.7 / 2.3	-	4.3 [ⓐ]	2.5	100	113	3.5 / 3.5	2-MIX	-	3/8" P	PD3	○	-	•	○	-	-	○	-	•	-	•	-	-	•	-	-
MS 251 C-BE	1143 200 0255 1143 200 0432	30 35	45.6	2.2 / 3.0	-	5.1 [ⓐ]	2.4	103	111	3.9 / 3.9	2-MIX	-	3/8"	PD3	-	-	-	•	•	-	-	•	•	•	•	-	•	-	-	-
E RE MSA 220 C-B	1251 200 0152	35	-	-	36	3.6 [ⓐ]	-	89	100	4.8 / 3.6	-	-	3/8" P	RD3	-	-	-	•	-	-	-	-	-	-	-	-	-	•	•	•
MOTOSHARRA PËR ARBORISTË																														
MS 151 TC-E	1146 200 0056 1146 200 0057	25 30	23.6	1.1 / 1.5	-	2.6 [ⓐ]	2.4	96	109	4.9 / 4.9	2-MIX	-	1/4" P	PM3	-	-	•	-	•	-	-	•	-	-	•	-	-	•	-	-
MS 194 T	1137 200 0314 1137 200 0312	30 35	31.8	1.4 / 1.9	-	3.3 [ⓐ]	2.4	100	112	3.6 / 3.6	2-MIX	-	1/4" P	PM3	-	-	•	-	•	-	-	•	-	-	•	-	-	•	-	-
MSA 161 T	1252 200 0043 1252 200 0044	25 30	-	-	36	2.5 [ⓐ]	-	83	94	2.1 / 2.2	-	-	1/4" P	PM3	-	-	•	-	-	-	-	-	-	-	-	-	-	•	•	•
MOTOSHARRA PËR GDHENDJE																														
MS 151 C-E	1146 200 0059	30	23.6	1.1 / 1.5	-	2.8 [ⓐ]	2.5	96	110	4.9 / 4.9	2-MIX	-	1/4" P	PM3	-	-	•	-	•	-	-	•	-	-	•	-	-	•	-	-
MSA 200 C-B	1251 200 0034	30	-	-	36	3.3 [ⓐ]	-	84	95	4.6 / 3.9	-	-	1/4"	PM3	-	-	-	•	-	-	-	-	-	-	-	-	-	•	•	•
MOTOSHARRA PËR SHËRBIME EMERGJENCE																														
MS 462 C-M R	1142 200 0025	50	72.2	4.4 / 6.0	-	6.5 [ⓐ]	1.5	108	119	3.3 / 2.7	2-MIX	-	3/8"	RDR	-	•	•	-	-	•	-	-	•	•	•	-	•	•	-	-
MOTOSHARRA ME BATERI																														
MSA 120 C-B	1254 011 5870	30	-	-	36	2.7 [ⓐ]	-	83	94	3.4 / 3.2	-	-	1/4" P	PM3	-	-	-	•	-	-	-	-	-	-	-	-	-	•	•	•
Set MSA 120 C-B me AK 20 + AL 101	1254 011 5880	30	-	-	36	3.9 [ⓐ]	-	83	94	3.4 / 3.2	-	-	1/4" P	PM3	-	-	-	•	-	-	-	-	-	-	-	-	-	•	•	•
MSA 140 C-B	1254 011 5840	30	-	-	36	2.6 [ⓐ]	-	83	94	4.3 / 4.8	-	-	1/4" P	PM3	-	-	-	•	-	-	-	-	-	-	-	-	-	•	•	•
Set MSA 140 C-B me AK 30 + AL 101	1254 011 5850	30	-	-	36	3.9 [ⓐ]	-	83	94	4.3 / 4.8	-	-	1/4" P	PM3	-	-	-	•	-	-	-	-	-	-	-	-	-	•	•	•
MSA 200 C-B	1251 200 0018 1251 200 0021	30 35	-	-	36	3.3 [ⓐ]	-	84	95	4.6 / 3.9	-	-	1/4" P	PM3	-	-	-	•	-	-	-	-	-	-	-	-	-	•	•	•
MSA 220 C-B	1251 200 0072 1251 200 0078	35 40	-	-	36	3.6 [ⓐ]	-	89	100	4.8 / 3.6	-	-	3/8" P	PS3	-	-	-	•	-	-	-	-	-	-	-	-	-	•	•	•

• E pajisur si standard
○ I modernizuar (aksesor)

B = Tendosje e shpejtë e zinxhirit
C = Versioni Komfort
M = M-Tronic
W = Doreza të ngrohura me elektricitet
R = Motosharrë për shërbime emergjence

ⓐ Gjatësia aktuale e shinës është më e shkurtër se sa ajo e përcaktuar.
Mjete të tjera prerëse janë bashkangjitur të detajuara nga faqja 74
ⓐ Faktori K sipas Direktivës 2006/42/EC = 2.0 dB(A)
ⓐ Faktori K sipas Direktivës 2006/42/EC = 2 m/s²

ⓐ Një sqarim i detajuar i llojeve të zinxhirit STIHL mund të gjendet nga faqja 69
ⓐ Pesha pa karburantin, shinën ose zinxhirin e sharrës
ⓐ Pesha me përfshirje të baterisë, përfshirje shinën dhe zinxhirin e sharrës
ⓐ Pesha pa vajin e kabllit dhe zinxhirin, përfshirje shinën dhe zinxhirin e sharrës

	Nr. i porosisë	Gjatësia e shinës [Ⓞ] (cm)	Tensioni nominal (V)	Konsumi i energjisë (kW)	Pesha (kg)	Niveli i presionit së zërit [Ⓞ] (dB(A))	Niveli i fuqisë të zërit [Ⓞ] (dB(A))	Niveli i dridhjeve majtas/djathtas [Ⓞ] (m/s ²)	Gjatësia e kabllit (m)	Lartësia e zinxhirit të sharrës	Zinxhir sharre i llojit STIHL Oilomatic [Ⓞ]	Gjatësia totale duke përfshirë mjetin prerës (cm)	Shinë me peshë të lehtë	Tendosje e zinxhirit e montuar në anë	Tendosje e shpejtë e zinxhirit STIHL (B)	Tapë për serbatorin e vajit që hiqet pa vegla shtesë	Mbrojtje e përgjithshme	Dorëzë e butë
MOTOSHARRA ELEKTRIKE																		
MSE 170	1209 200 0008 1209 200 0004	30 35	230	1.7	3.8 [Ⓞ]	92	103	2.9 / 3.4	0.5	3/8" P	PM3 [Ⓞ]	-	•	•	-	•	•	-
MSE 210 C-B	1209 200 0092 1209 200 0002	30 35	230	2.1	4.0 [Ⓞ]	93	104	3.4 / 4.2	4.0	3/8" P	PM3	-	•	-	•	•	•	•
KRASITËSE ME BATERI NË LARTËSI																		
E RE HTA 66	LA03 200 0004	25	36	-	3.3 [Ⓞ]	78	93	1.0 / 1.0	-	1/4" P	PM3	240	-	•	-	•	•	•



• E pajisur si standard
○ I modernizuar (aksesor)

B = Tendosje e shpejtë e zinxhirit
C = Versioni Komfort
Ⓞ Gjatësia aktuale e shinës është më e shkurtër se sa ajo e përcaktuar.
Mjete të tjera prerëse janë bashkangjitur të detajuara nga faqja 74

Ⓞ Faktori K sipas Direktivës 2006/42/EC = 2.0 dB(A)
Ⓞ Faktori K sipas Direktivës 2006/42/EC = 2 m/s²
Ⓞ Një sqarim i detajuar i llojeve të zinxhirit STIHL mund të gjendet nga faqja 69

Ⓞ Pesha pa vajin e kabllot dhe zinxhirit, përfshirë shufrën udhëzuese dhe zinxhirin e sharrës
Ⓞ Pesha pa karburantin, shinën ose zinxhirin e sharrës
Ⓞ Pesha duke përfshirë baterinë, shinën dhe zinxhirin
Ⓞ Pesha duke përfshirë kabllin dhe vajin e zinxhirit, duke përfshirë shinën dhe zinxhirin

SAKTËSI MAKSIMALE NË ÇDO DHËMB.

ZINXHIRËT E SHARRËS

69

VEGLA PËR MIRËMBAJTJEN E SHINAVE
DREJTUESE DHE ZINXHIRËVE PRERËS

76

SHINAT DREJTUESE

72



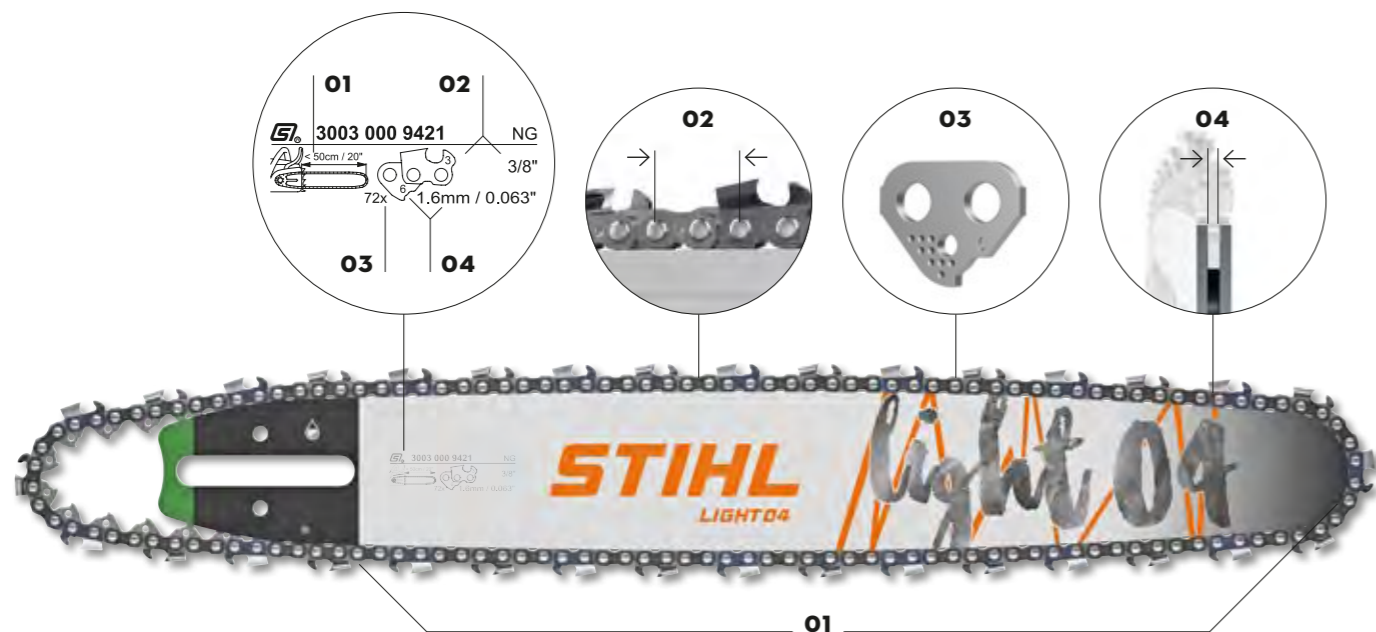

DETAJET E MJETEVE PRERËSE





ZGJEDHJA E ZINXHIRIT TË DUHUR PËR JU

Për të gjetur zinxhirin e duhur për qëllimin që ju keni dhe për t'u siguruar që motos-harra, shina dhe zinxhiri përshtaten me njëra-tjetrën, ju duhet informacioni në vijim. Të stampuara në shinën e motosharrës do të gjeni katër të dhëna:

01  **GJATËSIA E SHINËS**
Zgjidhni gjatësinë e duhur të shinës për punën që keni.

02  **HAPI I ZINXHIRIT**
Hapi i zinxhirit specifikon distancën midis dhëmbëve lidhës. Dhëmbëzat e zinxhirit duhet të koordinohen me shinën dhe yllzën e motosharrës.

03  **NUMRI I DHËMBËVE LIDHËS**
Numri i dhëmbëve përcakton gjatësinë e zinxhirit. Për të gjetur gjatësinë e zinxhirit numërohen dhëmbët lidhës (të poshtëm) dhe jo dhëmbët prerës.

04  **GJERËSIA E BRAZDËS / TRASHËSIA E DHËMBËVE LIDHËS**
Zinxhiri rrotullohet rreth shinës me anë të dhëmbëve udhëzues. Gjerësia e kanalit të shinës duhet të jetë e njëjtë me gjerësinë e dhëmbëve të poshtëm të zinxhirit.

Përzgjidhni tipin e zinxhirit të përshtatshëm për punën që do të kryeni. Tipi i zinxhirit përcaktohet nga forma e dhëmbit prerës. Si alternativa janë tipat e zinxhirit si më poshtë:

MICRO



SUPER



DURO



Informacione të detajuara i gjeni në faqen 69.

Me informacionet e dhëna mund të përcaktoni numrin 11-shifror të porosisë për motosharrën tuaj:

A NUMRI 4-SHIFROR PËR POROSI TË PJESSHME
Në varësi të tipit të zinxhirit, të ndarjes dhe të gjerësisë së dhëmbëzave/distancës së pjesës prerëse. Informacione te mëtejshme mund t'i gjeni në faqen 69.

B + 000

C + 00 + NUMRI I NEVOJSHËM I DHËMBËZAVE LIDHËSE
Numri i nevojshëm i dhëmbëzave lidhëse varet nga gjatësia e shinës dhe është i dukshëm në shinë ose në faqen 74. Numri i dhëmbëzave lidhëse përcakton gjatësinë e zinxhirit. Në rast se numri i dhëmbëzave është 3-shifror, zeroja e dytë nuk merret për bazë, kështu në fund mbetet numri i porosisë 11-shifror.

3670 000 0056

A

B

C

ZINXHIRËT E SHARRËS

- Saktësi zvicerane nga fabrika jonë STIHL në Wil, Zvicër
- Performancë e jashtëzakonshme në prerje dhe siguri në punë
- Dhëmbë të galvanizuar, të prodhuar nga çelik special dhe perçina të përforcuara
- Koordinim i përsosur me shinën dhe motosharrën



Zinxhirët Micro janë veçanërisht të besueshëm dhe të rehatshëm për t'u përdorur. Zinxhirët me dhëmbë gjysmë të gdhendur ofrojnë një prerje me kualitet të lartë, pa dridhje dhe mund të mprihen lehtësisht. Kjo do të thotë se këta zinxhirë janë të përshtatshëm për përdorues rastësorë, si edhe aplikime në bujqësi.

ZINXHIR SHARRE MICRO



Zinxhir me dridhje minimale, me cilësi të lartë prerje, i qëndrueshëm dhe pa zhurmë.

	1/4" P	1/4"	3/8" P	.325"	3/8"	.404"
1.3 mm		3660	3613	3693 ^①	3650	
1.5 mm ^②				3685	3651	
1.6 mm				3686	3652	3668

ZINXHIR SHARRE MICRO 3



Ky zinxhir ofron goditje të ulët dhe dridhje minimale, për shkak të dhëmbëve lidhës me kënd. Prerje e cilësisë së lartë, i pamundimshëm, i fortë dhe pa zhurmë.

	1/4" P	1/4"	3/8" P	.325"	3/8"	.404"
1.1 mm	3670		3610 ^②			
1.3 mm			3636	3695 ^①	3662	
1.5 mm ^②				3688		
1.6 mm				3689	3664	



SI TË GJENI NUMRIN E DUHUR TË POROSISË PËR ZINXHIRIN QË JU NEVOJITET

HAPI I ZINXHIRIT

Gjerësia e brazdës Numër porosie me 4 shifra për zinxhirin e sharrës

**SUPER**

Zinxhirët Super ofrojnë performancën më të lartë nga të gjithë zinxhirët STIHL. Kjo arrihet nëpërmjet dhëmbëve të gdhendur dhe rezistencës së ulët në prerje, duke e bërë zinxhirin Super ideal për dru-punuesit dhe pylltarët.

ZINXHIRI SUPER

Dridhje minimale dhe performancë e lartë për përdoruesit profesionalë. Performancë jashtëzakonisht e lartë në prerje, zhurmë e ulët dhe rendiment tejet i lartë në shpim.

	1/4" P	1/4"	3/8" P	.325"	3/8"	.404"
1.3 mm			3617	3690 ^①	3623	
1.5 mm ^②				3638	3622	
1.6 mm				3639	3621	3946

ZINXHIRI SUPER 3

Zinxhir me performancë të lartë, goditje të ulët dhe dridhje minimale prej dhëmbëve lidhës me hark. Ofron rendiment të lartë në prerje, pa zhurmë dhe prerje të lëmuar.

	1/4" P	1/4"	3/8" P	.325"	3/8"	.404"
1.3 mm			3616	3694 ^①	3624	
1.6 mm					3626	

**MJETET PRERËSE PËR PRERËSET E BETONIT**

SHIHNI NË FAQEN 245

① Zinxhira për motosharra të tjera
 ② Shinë për prerje të ngushtë
 ③ Zinxhirët normalë, jo për gdhendje

**DURO**

Zinxhirët Duro janë jashtëzakonisht të fortë dhe me konsum të ulët. Veshja e tyre me aliazh karabiti i bën zinxhirët të qëndrojnë të mprehur deri në dhjetë herë më gjatë se zinxhirët tradicionalë të sharrave. Zinxhiri Duro është i shkëlqyer për prerjen e drurëve të ndotur. Motosharrat që janë të pajisura me zinxhirin Duro tashmë në dërgesë, mund të gjenden në faqen 48.

ZINXHIRI DURO 3

Zinxhir i përforcuar me karabit, jashtëzakonisht i qëndrueshëm dhe me goditje të ulët për përdorim të pandërprerë. Qëndron i mprehtë deri në dhjetë herë më gjatë se zinxhirët e tjerë, pa u mprehur. Shumë i fortë, me rezistencë të lartë dhe me dridhje minimale gjatë punës.

	1/4" P	1/4"	3/8" P	.325"	3/8"	.404"
1.3 mm			3612	3696 ^①	3681	
1.5 mm ^②				3666	3682	
1.6 mm				3667	3683	

APLIKIME TË VEÇANTA TË ZINXHIRËVE TË SHARRAVE

Ju do të gjeni gjithmonë zinxhirin e duhur tek STIHL. Ne ofrojmë zinxhirë të posaçëm për të gjithë gamën e veçantë të përdorimeve. Shinat e përshtatshme gjithashtu disponohen nga STIHL.

GDHENDJE

Zinxhir i posaçëm për gdhendësit e drurit. Dridhje minimale, performancë shumë e mirë në prerje, shinë me majë të hollë e cila nuk ka nevojë për ushtrimin e forcës kur kryen prerjen. Gjithashtu, ofron shpejtësi më të lartë prerjeje në krahasim me zinxhirët e tjerë me hapin 1/4".

		ZINXHIRI I SHARRËS	SHINA	
Hapi i zinxhirit (në inch) Gdhendje E: 30 cm	MS 151, MSA 120 / 140 / 160 / 200	1/4" P	3670 000 0064 ^③	3005 000 3105
	MS 170 / 171 / 180 / 181 / 193 / 194 / 201 / 211 / 231 / 241 / 251	1/4"	3661 000 0064	3005 000 3205

SHËRBIME EMERGJENCE (RDR)

Zinxhir special për punët më të vështira, i përshtatshëm për t'u përdorur nga zjarrfikësit, shërbimet e emergjencës dhe ekipet e asistencës teknike (p.sh. dru me gozhdë, materialet e përbëra dhe xhamat anti-plumb). Dhëmbët prerës janë të përbërë nga pllaka rezistente karabiti.

		ZINXHIRI I SHARRËS	SHINA	
Hapi i zinxhirit (në inch) Rollomatic ES, 50 cm	MS 462	3/8"	3944 000 0072	3003 002 9421

PRERJE NË GJATËSI - PËRGATITJA E DRURËVE TË ZJARRIT (RMHS, RMH)

Zinxhir i qëndrueshëm dhe rezistent për përdorim në makineri të veçanta për prerjen e druve dhe përgatitjen e tyre. Tensioni i reduktuar rezulton në nivele të ulta të konsumimit dhe rritje të jetëgjatësisë së zinxhirit. Kontaktoni tregtarët e autorizuar për më shumë informacion.

**PRERJE GJATËSORE (RMX, PMX)**

Zinxhir special për prerje gjatësore, për motosharra me prerje gjatësore, si edhe për motosharra të vogla. Zinxhiri me dhëmbë gjysmë të gdhendur me cilësi të lartë prerje ofron nivel të ulët dridhjeje dhe prerje të lëmuar. Kontaktoni shitësit e autorizuar për më shumë informacion.



SHINAT DREJTUESE

- Të përshtatshme për një gamë detyrash: nga prerja e drurëve dhe gdhendja, deri në përgatitjen e drurëve të zjarrit.
- Të përbëra nga çelik molibden kromi i teknologjisë së lartë dhe tejet rezistent
- Kthim optimal i fuqisë së motorit në rendimentin e prerjes



SHINAT ME PESHË TË LEHTË

STIHL fokusohet vazhdimisht në modelet me peshë të lehtë, edhe kur vjen puna tek shinat. Mund të zgjidhni midis shinave E-light dhe ES-Light. Ne ofrojmë zgjidhjen e duhur për të gjitha llojet e motosharrave. Për detajet teknike lidhur me shinat, shihni faqen 377.

STIHL ROLLOMATIC E MINI LIGHT



Për punë më të lehtë me krasitëset në lartësi ose kur priten trungje më të vegjël. Për dru me trashësi deri në 35 cm. Peshë e reduktuar me 25% në krahasim me shinat normale.

STIHL ROLLOMATIC E LIGHT



E përbërë nga tre pllaka çeliku me peshë të lehtë, të salduara së bashku në mënyrë elektrike. Hapësirat midis çelikut janë mbushur me poliamid të përforcuar me fibër, e cila e ul peshën deri në 30% (në një gjatësi deri në 40 cm), krahasuar me shinat e zakonshme. Pa mirëmbajtje, për shkak të kushinetave të ngushta në majën e yllzës.

STIHL ROLLOMATIC ES LIGHT



E ndërtuar me çelik special, rezistent ndaj konsumimit. Hapësirat boshe midis pllakave të çelikut janë prerë me lazer dhe janë bashkuar nëpërmjet një procesi special. Strukturë e qëndrueshme dhe e fortë, 30% më e lehtë se shinat e tjera Rollomatic ES, me majë të zëvendësueshme dhe hapësirë për vajin me kënd STIHL Ematic. Pa mirëmbajtje, për shkak të kushinetave të ngushta në majën e yllzës.

STIHL ROLLOMATIC E MINI



Shinë e posaçme për prerje të ngushta. E përshtatshme për zinxhirë me trashësi 1.1 mm.

STIHL ROLLOMATIC E



Shinë e përbërë nga tre pllaka metalike të salduara së bashku. Pllaka e mesme ka hapësira në trup për të ulur peshën dhe rritur stabilitetin. E disponueshme me majë të ngushtë ose të gjerë. Pa mirëmbajtje, për shkak të kushinetave të ngushta në majën e yllzës.

STIHL ROLLOMATIC ES



Për sfidat më të mëdha profesionale me makineritë me performancë të lartë. Shinë me strukturë të fortë dhe shumë e qëndrueshme, me majë të zëvendësueshme, formë eliptike, lubrifikim optimal me anë të vrimës së vajit me kënd. Pa mirëmbajtje, për shkak të kushinetave të ngushta në majën e yllzës.



KËSHILLË PROFESIONALE NGA STIHL:

Kushinetat e ngushta në majën e shinës kanë lubrifikim të mjaftueshëm për gjithë jetëgjatësinë e saj, gjë që sjell qëndrueshmëri më të lartë dhe mirëmbajtje më të pakët. Akoma më mirë: ju kurseni kohë, para dhe mbron mjedisin.

STIHL DUROMATIC E



Shinë e fortë për motosharra të kategorive me performancë të mesme dhe të lartë. Veshje tejet e fortë, maja e përforcuar me veshje karabiti, Stihl Ematic me sistem lubrifikimi me kënd për lubrifikim optimal.

STIHL CARVING E



Shinë për gdhendje me tre pjesë, me majë të përforcuar steliti. Për gdhendësit që presin dru në rreze shumë të ngushta. Goditje tejet e ulët, e lehtë dhe rezistente. Treguesit në trupin e shinës ju lejojnë të gjeni pozicionin e saktë të majës së shinës kur jeni duke prerë.



MODELI I RI I SHINAVE

Light 04 është modeli i parë i shinave STIHL me emër të ri dhe dizajn inovativ. Light 04 ka një dizajn të veçantë. Në këtë mënyrë përfiton një balancë të përmirësuar dhe rrjedhimisht më pak lodhje gjatë procesit të sharrimit - sepse në sajë të konturit të saj të hollë, krahasuar me shinat ekzistuese, peshon deri në 200 g më pak. Prandaj është e lehtë për t'u manovruar dhe mundëson punë të shpejtë me motosharrën e zgjedhur. Gjithashtu, modeli i ri nuk është vetëm i bukur: shina jep informacion në lidhje me karakteristikat e përdorimit, me qëllim që gjithmonë të gjeni kombinimin e duhur të shinave dhe zinxhirëve për motosharrën tuaj STIHL. Por Light 04 është vetëm fillimi - në të ardhmen mund të prisni më shumë shina me emra dhe modele të reja.

LOGO E STIHL DHE EMËRTIMI I LLOJIT TË SHINËS

ELEMENTET GRAFIKE



VEÇORI DHE INFORMACIONE TË TJERA

VEGLA PËR MIRËMBAJTJEN E SHINAVE DREJTUESE DHE ZINXHIRËVE PRERËS

- Vegla speciale për mirëmbajtje dhe kujdes
- Për mpohje profesionale të zinxhirit me rezultat preciz
- Doreza e drurit STIHL për limën me dru të certifikuar

KUTIA E MPREHJES

Përfshin mbajtësin e limës me një limë të rrumbullakët, limën e sheshtë dhe matësin e limës në një kuti të fortë.



1/4" P		3/8"	
Nr. i porosisë	5605 007 1000	Nr. i porosisë	5605 007 1029
1/4" dhe 3/8" P		.404"	
Nr. i porosisë	5605 007 1027	Nr. i porosisë	5605 007 1030
.325"			
Nr. i porosisë	5605 007 1028		

MBAJTËSE LIME 2-NË-1



Vegël praktike për mpohje të shpejtë të dhëmbëve dhe matësit të thellësisë me një veprim të vetëm. Ideale për ata që e përdorin veglën në mënyrë rastësore. Për zinxhirit e sharrave 1/4" P-, 3/8" P-, .325"- dhe 3/8" kompensim i integruar i tolerancës së limës (vetëm STIHL)

1/4" P	Ø 3.2 mm	3/8"	Ø 5.2 mm
Nr. i porosisë	5605 750 4306	Nr. i porosisë	5605 750 4305
3/8" P	Ø 4.0 mm	.404"	Ø 5.5 mm
Nr. i porosisë	5605 750 4303	Nr. i porosisë	0000 750 4300
.325"	Ø 4.8 mm		
Nr. i porosisë	5605 750 4304		

LIMË RRUMBULLAKE REZERVË PËR ZINXHI- RIN 1/4" P

Vetëm për mbajtësen e limës 2-në-1 për mpohjen e zinxhirit 1/4"P. Nuk duhet të përdoret me limë më të madhe se Ø 3.2 x 200 mm.

Nr. i porosisë **0000 893 6401**

ZËVENDËSIMI I LIMËS SË SHESHTË ME MATËSIN E THELLËSISË

Për mbajtësen e limës 2-në-1, për mpohjen e paradhëmbit të zinxhirit

Nr. i porosisë **0814 252 3001**

UDHËZIM PËR MBAJTËSEN E LIMËS FF 1



Udhëzuesi ekskluziv i STIHL për mbajtësen e limës. Për përdorim të saktë dhe të lehtë të limës dhe mpohjen e duhur të zinxhirit. Mjeti ideal për setin e lëmimit STIHL, mpohje me përpjekje minimale, lima nuk përfshihet.

1/4" P	Ø 3.2 mm	.325"	Ø 4.8 mm
Nr. i porosisë	5614 000 7504	Nr. i porosisë	5614 000 7501
3/8" P^①	Ø 4.0 mm	3/8"	Ø 5.2 mm
Nr. i porosisë	5614 000 7503	Nr. i porosisë	5614 000 7500
3/8" P^②	Ø 4.0 mm	.404"	Ø 5.5 mm
Nr. i porosisë	5614 000 7502	Nr. i porosisë	5614 000 7505

VEGËL PËR MPREHJE FG 4



Vegël ekskluzive për mpohjen e zinxhirit me rrotullim. Ideale për mpohje të sakta çdo javë. Kompakte, kërkon mundim minimal, e pajisur me rregullues të thellësisë së mpohjes, lima nuk përfshihet.

3/8" P^①	Ø 4.0 mm	.325"	Ø 4.8 mm
Nr. i porosisë	5612 000 7503	Nr. i porosisë	5612 000 7501
3/8" P^②	Ø 4.0 mm	3/8"	Ø 5.2 mm
Nr. i porosisë	5612 000 7502	Nr. i porosisë	5612 000 7500



KËSHILLË PROFESIONALE NGA STIHL:

STIHL ofron mpohjen e duhur të zinxhirit për të gjithë përdoruesit. Mbajtësja e limës 2-në-1 dhe mbajtësja FF1 janë ideale për t'u përdorur nga përdorues rastësorë të motosharrave. Për të arritur rezultatet e duhura gjatë mpohjes, filloni gjithmonë nga dhëmbi më i vogël dhe sigurohuni që po përdorni këndin e duhur. Pas mpohjes, të gjithë dhëmbët duhet të kenë të njejtën gjatësi. Vetëm atëherë mund të rezultoni në një prerje ekzakte.

① Brazda 1.1 mm
② Brazda 1.3 mm

MATËSI I LIMAVE

Për të rregulluar manualisht brazdën e thellësisë së dhëmbëve të zinxhirit, përbërë nga çelik i përforcuar me veshje speciale. Dy përdorime, për dru të fortë dhe të butë. Pastron brazdën e shinës dhe vendin e lubrifikimit me anë të grepit me majë.



FL1	1/4" P	FL4	3/8"
Nr. i porosisë	0000 893 4006	Nr. i porosisë	0000 893 4009
FL2	3/8" P^①	FL5	.404"
Nr. i porosisë	0000 893 4007	Nr. i porosisë	0000 893 4010
FL3	.325"		
Nr. i porosisë	0000 893 4008		

Për të kontrolluar këndin e mpohjes, gjatësinë e dhëmbit prerës, lartësinë e paradhëmbit, pastrimin e brazdës së shinës dhe vrimën ku futet vaji.



1/4" P	Ø 3.2 x 150 mm	1/4", 3/8" P, .325" dhe 3/8"	
Nr. i porosisë	0000 893 4005	Nr. i porosisë	1110 893 4000
.404"	Ø 4.5 x 200 mm		
Nr. i porosisë	1106 893 4000		

LIMA TË RRUMBULLAKËTA PËR ZINXHIRË SHARRASH

Për kutitë e lëmimit STIHL dhe mbajtësen e limës (pa dorezat e limës).



1/4" P	Ø 3.2 x 150 mm
Nr. i porosisë	5605 771 3206
1/4" dhe 3/8" P	Ø 4.0 x 200 mm
Nr. i porosisë	5605 772 4006
.325"	Ø 4.8 x 200 mm
Nr. i porosisë	5605 772 4806
3/8"	Ø 5.2 x 200 mm
Nr. i porosisë	5605 772 5206
.404"	Ø 5.5 x 200 mm
Nr. i porosisë	5605 772 5506
	Ø 3.5 x 200 mm
Nr. i porosisë	5605 772 3506
	Ø 4.5 x 200 mm
Nr. i porosisë	5605 772 4506

DOREZË LIME



Dorezë plastike. E përshtatshme për limat rrumbullakë nga 3.2 deri në 5.5 mm dhe të gjitha limat e sheshta.

Nr. i porosisë
0000 881 4504



Dorezë druri për të gjitha limat e rrumbullakëta, trekëndore dhe të sheshta nga 4.0 deri në 5.5 mm.

Nr. i porosisë
0811 490 7860



Dorezë plastike me kënde lëmimi. Për limat e rrumbullakëta nga 3.2 deri në 5.5 mm.

Nr. i porosisë
0000 881 4500

**FH 3**

Dorezë me 2 komponentë. Për limat e sheshta deri në 150 mm.

Nr. i porosisë
0000 881 4503

**FH 1**

Dorezë me 2 komponentë me kënde lëmimi. Për limat e rrumbullakëta nga 3.2 deri në 5.5 mm.

Nr. i porosisë
0000 881 4502

LIMË E SHESHTË

Për të zvogëluar lartësinë e paradhëmbit të zinxhirit



150 mm
Nr. i porosisë
0814 252 3356



150 mm, me kuti për një ruajtje të rregullt.
Nr. i porosisë
0814 252 3356

LIMË MPREHËSE ME FORMË TREKËNDORE

Për FG 2 dhe FG 3, për ripunime në matësin e thellësisë.

Nr. i porosisë **0811 421 8971**

PLLAKA E KËNDIT TË LIMËS

Ndihmon në mpohjen e zinxhirit. Vijat e këndit (25°/ 30°) për të drejtuar limën, me dy magnete adezivë.



Nr. i porosisë **0000 750 9900**

NIVELUES I SHUFRËS UDHËZUESE

Vegël për të hequr gërvimat nga shina drejtuese. Mbajtëse plastike me formë ergonomike me limë të sheshtë (100 x 22 mm) e përbërë nga çelik i kalitur për vegla.



Nr. i porosisë **5605 773 4400**

AKSESOR: LIMË E SHESHTË



Nr. i porosisë **5605 773 4200**

MATËSI



Për të matur trashësinë dhe hapin e zinxhirit, llojin e yllzës transmetuese, gjerësinë e kanalit të shinës dhe trashësinë e limës.

Nr. i porosisë
0000 893 4105



Për të përcaktuar shkallën e konsumimit të yllzës ku kalon zinxhiri.

Nr. i porosisë
0000 893 4101

SET PËR MIRËMBAJTJEN E ZINXHIRIT DHE SHINËS



Përbëhet nga: matësi 0000 893 4105 /4101 dhe matësi i limës 1110 893 4000.

Nr. i porosisë **0000 007 1016**

MBAJTËSJA E LIMËS ME LIMË TË RRUMBULLAKËT



1/4" P Ø 3.2 mm
Nr. i porosisë **5605 750 4300**

1/4" dhe 3/8" P Ø 4.0 mm
Nr. i porosisë **5605 750 4327**

.325" Ø 4.8 mm
Nr. i porosisë **5605 750 4328**

3/8" Ø 5.2 mm
Nr. i porosisë **5605 750 4329**

.404" Ø 5.5 mm
Nr. i porosisë **5605 750 4330**

MPREHËS UNIVERSAL STIHL USG

Mprehës universal për të gjithë llojet e zinxhirëve të sharrës, disqeve për prerësit e shkurreve dhe teheve të prerëseve të gardheve. Pajisur me mbështetëse rrotulluese për të krijuar kënde të ndryshme mpohjeje. Gjithashtu i përshtatshëm për të mpohur zinxhirët STIHL Duro.



Nr. i porosisë **5203 200 0008**

AKSESORËT USG (JO NË FIGURË)

Kokë rrotulluese për dhëmbët prerës të sharrës ①

Nr. i porosisë **5203 750 1405**

Kokë rrotulluese për tehet e prerëseve të gardheve ②

Nr. i porosisë **5203 750 1400**

Kokë rrotulluese për disqet e rrumbullakët të motokosave FS ②

Nr. i porosisë **5203 750 2800**

Pedali i përdorimit me këmbë

Nr. i porosisë **5203 007 1003**

Veshje me diamant

Nr. i porosisë **5203 890 4400**

Disk mpohës me diamant për 3/8" PD3, 325" RD3 dhe 3/8" RD3

Nr. i porosisë **5203 757 0906**

Disk mpohës me diamant për 3/8" RDR

Nr. i porosisë **5203 757 0901**

VEGËL LËMIMI FG ①②

Vegël precize lëmimi manuale prej metali. Për montim në tavolinën e punës, pa doreza lime dhe limë.



Nr. i porosisë **5604 000 7501**

AKSESOR: VIDË SHTRËNGIMI

Për montimin në tavolinën e punës, nevojiten 2 komplete.



Nr. i porosisë **5604 890 5800**

VEGËL LËMIMI FG 3 ②

Vegël precize lëmimi manuale prej metali. Për ta montuar në shinën e sharrës, pa doreza lime dhe lima.



Nr. i porosisë **5610 000 7500**

MORSETË

**S 260**

Model me peshë të ulët dhe i lehtë në përdorim. I lehtë për t'u drejtuar në dru dhe për të fiksuar shinën, përmban çantë praktike me rrip.

Nr. i porosisë
0000 881 0402

**L 700**

Konstrukt i madh dhe i fortë. Drejtohet lehtësisht në dru.

Nr. i porosisë
0000 881 0403

SHKËPUTËS I ZINXHIRIT NG 4

Për të shkëputur zinxhirët e sharrës.



Nr. i porosisë **5805 012 7500**

MBËRTHYES I PERÇINËS NG 5

Për të mbërthyer zinxhirët e sharrave me perçina.



Nr. i porosisë **5805 012 7510**

SHTRËNGUES I PERÇINËS/ SHKËPUTËS I ZINXHIRIT NG 7

Vegël universale për të mbërthyer me perçina dhe për të shkëputur zinxhirët e sharrës.



Nr. i porosisë **5805 012 7520**

KUTIA E RUAJTJES PËR ZINXHIRËT E SHARRËS

Kuti plastike e fortë me peshë të ulët. Dy ndarës, dimensionet: 18 x 12 x 4 cm



Nr. i porosisë **0000 882 5900**



DETYRA TË NDRYSHME ME NJË MOTOR TË VETËM.

MOTORËT KOMBI	83	MOTORI MULTI	91
VEGLAT KOMBI DHE AKSESORËT	85	VEGLAT MULTI DHE AKSESORËT	92

DETAJET E SISTEMIT KOMBI

01 ZGJIDHNI NJË NGA KATËR MOTORËT E FUQISHËM KOMBI



02 KOMBINONI MOTORIN ME NJË NGA VEGLAT TONA KOMBI DHE JENI GATI PËR NJË SHUMËLLOJSHMËRI PUNËSH

Lutemi vini re se jo të gjitha produktet janë të pajisura me veçoritë e prezantuara këtu. Vetëm karakteristikat më të rëndësishme janë përshkruar në këtë faqe. Për shpjegime dhe informacione të mëtejshme, shihni nga faqja 374 ose vizitoni faqen e internetit www.stihl.com.

Ⓢ KM 56 RC-E nuk mund të përdoret me kokën prerëse rrotulluese RG-KM.

Ⓢ KM 131 R dhe KMA 130 R nuk përdoren me kosën FSB-KM.

MOTORËT KOMBI

- Për mirëmbajtje përrreth shtëpisë dhe kopshtit, por edhe për sipërfaqe më të mëdha
- Motorë të fuqishëm Kombi
- Mund të kombinohen me disa lloje veglash Kombi



KM 56 RC-E

27.2 cm³ • 0.8 kW / 1.1 hp • 4.3 kg[Ⓢ]

Për përdorim në kopsht, shtëpi dhe përqark kopshtit. STIHL ErgoStart, dorezë e rrumbullakët, motor 2-MIX.

Nr. i porosisë
4144 200 0016



KM 91 R

28.4 cm³ • 0.95 kW / 1.3 hp • 4.4 kg[Ⓢ]

Për përdorime profesionale. Procedurë më e thjeshtuar në ndezje për një ndezje fillestare më praktike, serbator më i madh benzine për përdorim të pandërprerë, filtër ajri prej letre, dorezë e rrumbullakët, motor 4-MIX.

Nr. i porosisë
4180 011 5317



KM 131 R

36.3 cm³ • 1.4 kW / 1.9 hp • 4.4 kg[Ⓢ]

Për përdorime profesionale të cilat kërkojnë performancë të lartë. Procedurë më e thjeshtuar në ndezje për një ndezje fillestare më praktike. Gjithashtu është, e pajisur me butonin ndalues, me serbator më të madh benzine për të punuar në mënyrë të pandërprerë, me filtër ajri letre, me dorezë rrumbullake dhe motor 4-MIX. KM 130 R nuk përdoret me kosën FSB-KM.

Nr. i porosisë
4180 200 0589



KARBURANTET DHE LUBRIFIKANTËT E PËRSHTATSHËM

SHIHNI NGA FAQJA 262

C = Versioni Komfort
E = ErgoStart
R = Dorezë rrumbullake

Ⓢ Pësha duke përfshirë karburantin dhe veglën Kombi

**KMA 130 R**36 V • 3.2 kg[ⓐ]

Motor Kombi me bateri i fuqishëm, i lehtë dhe me shpejtësi maksimale. Eficiencë e lartë prej tre niveleve të ndryshme të fuqisë, reduktim maksimal i zhurmës dhe mund të kombinohet me të gjitha veglat Kombi, dhe gjithashtu është i pajisur me rrip. Gjithashtu, ofron funksionimin e baterisë me ndihmën e kapakut AP dhe kabllit lidhës, të përdorur me rripin e baterisë dhe mbrojtësin ose sistemin mbajtës AP ose një bateri të sistemit AR me çantë shpine (shihni faqen 35). KMA 130 R nuk përdoret me kosën FSB-KM.

KMA 130 R pa baterinë dhe karikuesin
Nr. i porosisë **4867 011 6820**

**FAQE 315**

KUFJE ME LIDHJE BLUETOOTH® DHE MASKË PREJ POLI-KARBONATI.

Kufje mbrojtëse për dëgjimin, me lidhje me Bluetooth®, për ta bërë punën më të kënaqshme.



R = Dorezë rrumbullake

ⓐ Pesha duke përfshirë baterinë dhe veglat Kombi

ⓑ Gjatë përdorimit të fryrësit të gjetheve BG-KM duhen përdorur kufje mbrojtëse

ⓒ Shpjegimi i simboleve në faqen 375



BATERI DHE AKSESORË TË TJERË TË PËRSHTATSHËM

SHIHNI NGA FAQJA 8

VEGLAT KOMBI DHE AKSESORËT

- Vegla praktike për punë të ndryshme
- Ndërrimi i veglave bëhet pa humbur kohë
- Gamë e gjerë aksesorësh

**PRERËSE BARI FS-KM[ⓐ]**

Ideale për pastrimin përgjatë mureve, gardheve ose rrugicave të oborrit. Koka prerëse AutoCut C 26-2. Peshë: 1.2 kg.[ⓑ]

Nr. i porosisë **4180 200 0687****PRERËSE BARI FS-KM[ⓐ]**

Ideale për kopshte me bar të fortë. Thikë prerëse bari GrassCut 230-2, gjatësia totale 94 cm. Peshë: 1.2 kg.[ⓑ]

Nr. i porosisë **4180 200 0475****PRERËSE BARI FSB-KM[ⓐ]**

Ideale për shkurtimin e barit në hapësira të kufizuara. Koka prerëse AutoCut C 6-2, bosht me hark. Nuk përshtatet për motorët Kombi KM 131 R, KMA 130 R dhe KMA 135 R. Gjatësia totale 77 cm. Peshë: 0.7 kg.[ⓑ]

Nr. i porosisë **4137 740 5008****MAKINË PRERËSE CEPASH FCB-KM[ⓐ]**

Prerje precize përgjatë shtigjeve, rrugicave dhe gardhit të luleve. Thellësia e prerjes e rregullueshme. Gjatësia totale 92 cm, Peshë: 2.0 kg.

Nr. i porosisë **4180 740 5002**

AKSESORËT: THIKË E PRERËSIT TË CEPAVE (THIKË ZËVENDËSUESE) (NUK TREGOHET NË FIGURË)

Gjatësia 20 cm

Nr. i porosisë **4133 713 4101****KULTIVATOR BF-KM[ⓐ]**

Për ajrosjen dhe kultivimin e tokës. Gjerësia e punës: 22 cm, përfshirë mbrojtësen, gjatësia totale: 100 cm. Peshë: 4.1 kg.

Nr. i porosisë **4601 740 5000**

ⓐ E përshtatshme për të gjithë motorët Kombi

ⓑ Peshë pa veglën prerëse dhe mbrojtësen

ⓒ E përshtatshme për motorët Kombi me dorezë rrumbullake (R)

**VETËM PËRSA KOHË ËSHTË E
DISPONUESHME NË MAGAZINË!**

KRASITËSE DEGËSH NË LARTËSI HT-KM^①

Krasitëse degësh në lartësi me precizion të lartë. Strukturë kompakte, me shinë 30 cm^②, të integruar, gjatësia totale 126 cm. Pesha: 1.3 kg.



Nr. i porosisë **4182 200 0160**

FRYRËS BG-KM^①

Pastron rrugët nga gjethet dhe bari i prerë. Fuqi e lartë fryrëse, gjatësia totale: 89 cm. Pesha 1.8 kg.



Nr. i porosisë **4606 740 5000**

AKSESORËT: GRYKË E SHESHË ME KTHESË



Nr. i porosisë **4606 701 8301**

PASTRUES ENERGJIK KW-KM^①

Ideal për të pastruar rrugicat dhe rrugët. Fshirëse gome, mbrojtëse e përfshirë. Pesha: 7.4 kg^②.



Nr. i porosisë **4601 740 4904**

FURÇË ME QIME TË FORTA KB-KM^①

Heq papastërtitë nga zgavrart dhe brazdat më të thella. E pajisur me qime të forta, furça rrotullohet mbrapsht, përfshihet mbrojtësja, gjatësia totale 125 cm. Pesha: 6.4 kg^②.



Nr. i porosisë **4601 740 4905**

PRERËSE GARDHESH FH-KM 145°^①

Për kositje pranë sipërfaqes së tokës dhe në hapësira të ngushta. P.sh. në ishuj trafiku apo në vende parkimi. Me anë të këndit të rregullueshëm zë shumë pak hapësirë. Gjatësia e thikave 25 cm, gjatësia totale 126 cm. Pesha: 2.2 kg.



Nr. i porosisë **4243 740 5006**

PRERËSE GARDHESH NË LARTËSI, ME KËND HL-KM 145°^①

Për shkurtimin e gardheve në lartësi dhe pranë tokës. Mekanizmi i rregullueshëm e lejon këtë pajisje të ndryshojë këndin sipas punës së nevojshme. Paloset lehtësisht dhe kursen hapësirën, gjatësia totale 148-158 cm. Pesha: 2.4 kg.



Gjatësia e tehut prerës 50 cm
Nr. i porosisë **4243 740 5003**

Gjatësia e tehut prerës 60 cm
Nr. i porosisë **4243 740 5008**

PRERËSE GARDHESH NË LARTËSI HL-KM 0°^①

Ideale për të krasitur gardhet e larta dhe të gjëra. Gjatësia e thikave 50 cm, gjatësia totale 107 cm. Pesha: 1.7 kg.



Nr. i porosisë **4243 740 5000**

VJELËSE SP-KM^①

Për vjelje të lehtë të lajthive, stikave dhe ullinjve. Dy mekanizma të ndarë nga njëri-tjetri, të lehtë. Dridhja ndjehet shumë pak tek përdoruesi. Përdoret tek KM 56 RC-E, KM 111 R dhe KMA 130 R.



Nr. i porosisë **4249 740 5000**

KOKË PRERËSE RROTULLUESE RG-KM^①



Për heqjen efektive të barërave të këqija nga trotualet dhe zonat e asfaltuara. E përshtatshme për KM 91 R, KM 94 R, KM 111 R, KM 131 R, dhe KMA 130 R.



Nr. i porosisë **4180 740 5006**

AKSESORËT: SET ZËVENDËSUES PËR RG-KM

Përfshin dy thika zëvendësuese dhe pllakën mbajtëse.



Nr. i porosisë **4180 007 4100**

MBROJTËS MAJE

Mbron majat e prerësit nga dëmtimi ndërkohë që punohet pranë mureve dhe tokës.



Nr. i porosisë **4237 792 9006**

RRIPAT MBAJTËS RTS

Për përdorim afatgjatë. E përshtatshme me gjatësinë e trupit, mundëson punë efikase duke kursyer fuqi. E përshtatshme për krasitëse degësh në lartësi: HTA 66, HTE 60; motorët Kombi me HT-KM, ose HL-KM 145°: KM 56 RC-E, KM 131 R; prerëset e gardheve në lartësi: HL 94 C-E, HLA 65, HLA 85, HLA 86, HLE 71. Nuk mund të përdoret me KMA 130 R, HL 94 KC-E dhe HLE 71 K.



Nr. i porosisë **0000 790 4400**

ÇANTË TRANSPORTI

Perfekte për transportimin dhe magazinimin e veglës së punës, bashkë me mjetet Kombi FS-KM ose HL-KM. E përshtatshme për KMA 130 R, HSA 56, HSA 66, HSA 86, HLA 56, HLA 65, BGA 86, BGA 100 dhe të gjitha motorët Kombi me dorezë rrumbullake.



Nr. i porosisë **0000 881 0507**



KËSHILLË PROFESIONALE NGA STIHL:

BËN TË MUNDUR PASTRIMIN NGA BARËRAT E KËQIJA NË MËNYRË EFEKTIVE DHE PA LODHJE!

Me veglën RG-KM, ju mund të pastroni barin në sipërfaqe të ashpra, në asfalt dhe në zhavorr. Prerja me këtë pajisje është vërtet efiçente: thika e sipërme dhe e poshtme lëvizin para dhe pas në këndin 30° me njëra-tjetrën, duke e bërë prerjen vërtet të thjeshtë. Energjia e ulët që konsumon kjo pajisje e bën atë veglën e duhur për të pastruar barin përgjatë trotuares, në cepat e bordurave dhe ishujt e trafikut. Distanca e sigurisë për makinat është 3 metra dhe për njerzit 5 metra. Gjithashtu, kjo pajisje nuk bllokohet as në sipërfaqet më të ashpra. Pastrimi i barërave të këqija ka qenë gjithmonë një detyrë e vështirë, por fuqia e prerjes rrotulluese të veglës RG-KM e bën punën më efektive dhe të drejtpërdrejtë. Koka rrotulluese RG është e disponueshme si vegël shtesë për motokosat STIHL, shihni faqen 141.

ZGJATIMET E BOSHTIT



Bërë prej alumini. Për t'u përdorur me veglat Kombi HT-KM dhe HL-KM. Zgjatimi i boshtit 50 cm, pesha 0,6 kg.

Nr. i porosisë **0000 710 7100**



Bërë prej çeliku. Përdoret tek vegla Kombi HT-KM. Zgjatimi i boshtit prej 1 m. Pesha: 1.4 kg.

Nr. i porosisë **4140 710 7131**



Materiali bërë me fibra karboni. Përdoret me veglat Kombi HT-KM dhe HL-KM. Zgjatimi i boshtit 1 m, bosht i jashtëm prej alumini shumë i lehtë. Pesha: 0.9 kg.

Nr. i porosisë **0000 710 7102**

MEKANIZËM ME KËND

Për t'u përdorur me veglat Kombi KM-HT dhe KM-HL (versioni 0°).



Nr. i porosisë **4138 640 0201**

① E përshtatshme për të gjithë motorët Kombi

② Pesha pa veglën prerëse dhe mbrojtësen

③ E përshtatshme për motorët Kombi me dorezë rrumbullake (R)

④ Pesha me mbrojtësen

⑤ Gjatësia aktuale e thikave është më e shkurtër se ajo e përshkruar.



Nr. i porosisë	Cilindrata (cm ³)	Fuqia (kW / hp)	Tensioni nominal (V)	Pesha (kg)	Niveli i presionit të zërit [ⓐ] (dB(A)) [ⓑ]	Niveli i fuqisë së zërit [ⓐ] (dB(A)) [ⓑ]	Niveli i dridhjes majtas/djathtas [ⓐ] (m/s ²) [ⓑ]	Motor STIHL (2-MIX / 4-MIX [®])	Forca fryrëse në kombinim me BG-KM (N)	Max. shpejtësisë së ajrit në kombinim me BG-KM (m/s)	Forca fryrëse me tubin e rrumbullakët në kombinim me BG-KM (m ³ /h) [ⓐ]	Gjatësia deri në fashetën bashkuese (cm)	STIHL ErgoStart (E)	Dekompresion automatik	Dorëzë rrumbullake	Rrip mbajtës	
MOTOR KOMBI ME BENZINË																	
KM 56 RC-E	4144 200 0016	27.2	0.8 / 1.1	-	4.3 [ⓐ]	96	109	8.5 / 8.2	2-MIX	16	71	845	84	•	-	•	•
KM 91 R	4180 011 5317	28.4	0.95 / 1.3	-	4.4 [ⓐ]	99	110	6.3 / 5.4	4-MIX [®]	16	71	845	92	-	•	•	•
KM 131 R	4180 200 0589	36.3	1.4 / 1.9	-	4.4 [ⓐ]	101	110	6.1 / 6.5	4-MIX [®]	21	81	965	92	-	•	•	•
MOTOR KOMBI ME BATERI																	
KMA 130 R	4867 011 6820	-	-	36	3.2 [ⓐ]	91	102	5.0 / 5.0	-	15	67	815	92	-	-	•	•

ⓐ E përshtatshme vetëm për motorët Kombi me dorëzë rrumbullake (R)

• E pajisur si standard

C = Versioni komfort
E = ErgoStart
R = Dorëzë rrumbullake

ⓐ Faktori K sipas Direktivës 2006/42/EC = 2.0 dB(A)
ⓑ Vlerat maksimale për veglat Kombi që mund të përdoren
ⓐ Faktori K sipas Direktivës 2006/42/EC = 2 m/s²

ⓐ Me grykë rrumbullake në regjimin e fryrjes
ⓑ Pesha duke përfshirë karburantin dhe veglën Kombi

ⓐ Pesha pa baterinë
ⓑ Çmimi pa baterinë dhe karikuesin
ⓐ Për shpjegime mbi treguesit e cilësisë, shihni faqen 395

DETAJET E SISTEMIT MULTI



TEKNOLOGJIA

- 01 TEKNOLOGJI INOVATORE ME FILTËR AJRI PREJ LETRE**
Për ta bërë ndezjen sa më të lehtë, karburatori është i pajisur me një pompë manuale karburanti. Pompa e përsheptimit siguron xhiro dinamike, ndërsa filtri i ajrit prej letre mbron motorin nga pluhuri dhe papastërtitë.
- 02 DOREZË SHUMËFUNKSIONALE**
Të gjitha funksionet e rëndësishme të motorit në dorën tuaj. Kjo ju jep siguri dhe lehtësi në përdorim.

KOMFORTI

- 03 DOREZA E TRANSPORTIT**
Me dorezën e transportit, sistemi Multi mund të ngarkohet dhe shkarkohet lehtësisht nga makina.
- 04 STRUKTURË E PALOSSHME**
Sistemi Multi mund të paloset lehtësisht pavarësisht veglës së montuar, duke kursyer kohë dhe hapësirë për t'u transportuar dhe magazinuar.

Lutemi vini re se jo të gjitha produktet janë të pajisura me veçoritë e prezantuara këtu. Vetëm karakteristikat më të rëndësishme janë përshkruar në këtë faqe. Për shpjegime dhe informacione të mëtejshme, shihni nga faqja 374 ose vizitoni faqen e internetit www.stihl.com.

MOTORI MULTI

- Për një shumëllojshmëri detyrash: për mirëmbajtjen e kopshtit, kultivimin e tokës dhe pastrimin e sipërfaqeve
- Motor Multi i fuqishëm
- Mund të kombinohet me vegla të ndryshme
- Timon i palosshëm për transport sa më të lehtë



MM 56

27.2 cm³ • 0.85 kW / 1.2 hp • 8.3 kg^①

Për një gamë të gjerë punësh, duke filluar nga kositja e lëndinave, kultivimi i tokës dhe pastrimi i sipërfaqeve të ndryshme. Vjen me një shumëllojshmëri veglash, i lehtë për t'u transportuar, me procedurë të thjeshtë ndezjeje, me buton ndalues dhe filtër ajri prej letre.

Nr. i porosisë
4604 011 5401

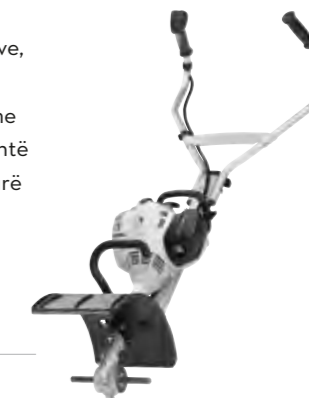

Nr. i porosisë

Cilindrata (cm³)

Fuqia (kW / hp)

Pesha^① (kg)

Niveli i presionit të zërit^② (dB(A))

Niveli i fuqisë së zërit^③ (dB(A))

Niveli i dridhjes majtas/djathtas^③ (m/s²)

MOTORËT MULTI

MM 56	4604 011 5401	27.2	0.85 / 1.2	8.3	94	102	4.1 / 5.1
-------	---------------	------	------------	-----	----	-----	-----------



KARBURANTET DHE LUBRFIKANTËT E PËRSHTATSHËM

SHIHNI NGA FAQJA 262

① Pesha duke përfshirë karburantin dhe veglën Multi
② Faktori K sipas Direktivës 2006/42/EC = 2.0 dB(A)
③ Faktori K sipas Direktivës 2006/42/EC = 2 m/s²

VEGLAT MULTI DHE AKSESORËT

- Shtatë vegla praktike Multi për punë nga më të ndryshmet
- Ndërrojini veglat pa humbur kohë

THIKA SHKRIFTUESE BF-MM

Shkrifton dheun e fortë dhe e bën më pjellor. Ideale për kultivimin e tokës dhe ajrosjen e saj. Gjerësia e thikave 22 cm, pesha 2,0 kg. Shkrifton dheun e fortë dhe e bën më pjellor.



Nr. i porosisë **4601 740 4605**

ÇUKITËS ME THIKË BK-MM

Ideal për punë precizioni. Shpërndan dheun e imët, ranor dhe copëton copat e mëdha të dheut, gjerësia e thikave 22 cm, pesha 2,0 kg.



Nr. i porosisë **4601 740 4606**

THIKA PRERËSE CEPASH FC-MM^①

Pret anët në mënyrë perfekte, depërton thellë deri te rrënjët, pesha 0,8 kg.



Nr. i porosisë **4601 740 4603**

AJROSËS RL-MM^①

Përmirëson rritjen e rrënjës. Shpon sipërfaqen e lëndinës për të siguruar furnizimin optimal të ushqyesve dhe ajrim, gjerësia e punës 20 cm, pesha 2,0 kg.



Nr. i porosisë **4601 740 4600**

KREHËR BARI MF-MM^②

Heq myshkun dhe barin e thatë nga sipërfaqja e lëndinës, përfshihet zgjatuesi dhe mbrojtësja, gjerësia e punës 50 cm. Pesha: 8.3 kg.

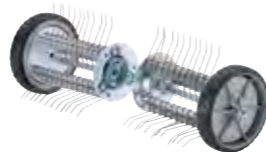

Nr. i porosisë **4601 740 4601**



PASTRUES ENERGJIK KW-MM^②

Ideal për të pastruar rrugicat dhe rrugët. Heq papastërtitë, rërën, gurët e vegjël dhe gjethet. Pa zgjatimin e mbrojtësës, gjerësia e punës 60 cm, pesha 3,7 kg.



Nr. i porosisë **4601 740 4604**

FURÇË ME QIME TË FORTA KB-KM^②

Heq papastërtitë nga vendet e shtruara ose sipërfaqet prej guri, përfshihet mbrojtësja, gjerësia e punës 60 cm, pesha 4,2 kg.

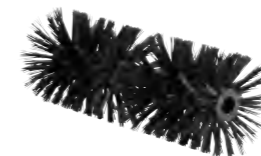

Nr. i porosisë **4601 740 4602**

KOMPLET RROTASH

Për MF-MM^②, KW-MM^② dhe KB-MM^②. E lejon veglën të ngrihet pak, duke pakësuar kështu rezistencën për shkak të fërkimit gjatë shkriftimit, fshirjes dhe pastrimit. Manovrim më i mirë.



Nr. i porosisë **4601 007 1008**

KOMPLET PESHASH

Për BF-MM dhe BK-MM. Një shtesë ideale për të kultivuar dhe shkriftuar. Shton presionin mbi vegël, për më shumë depërtim thellësie në tokë.



Nr. i porosisë **4601 730 4500**

TEH KULTIVATORI

Ndryshon thellësinë dhe shpejtësinë e punës kur kultivoni tokën duke e ngritur ose ulur lehtë veglën brenda ose jashtë dheut.



Nr. i porosisë **4601 740 4800**

① Komplet i rekomanduar i rrotës
② Komplet i kërkuar i rrotës

NE KEMI MJETIN E DUHUR TË PUNËS. JU DUHET VETËM TA ZGJIDHNI.

GJETJA E KORRËSES PERFEKTE
TË BARIT PËR JU

96

KORRËSE BARI ME BENZINË

99

KORRËSE BARI ME BATERI

107

KORRËSE BARI ELEKTRIKE

108

AKSESORË PËR KORRËSET E
BARIT ME SHTYRJE

110

TRAKTORË KORRËS

119

AKSESORË PËR TRAKTORËT KORRËS

120

PAJISJE AJROSËSE DHE AKSESORËT

125

GJETJA E KORRËSES PERFEKTE TË BARIT PËR JU

Zgjedhja e korrëses së duhur të barit është hapi i parë drejt një lëndine të mirëmbajtur. Pajisjet e sofistikuar të një cilësie të lartë dhe struktura tërheqëse janë dy aspekte të kombinuara në të gjitha modelet tona. Në fakt, ekziston vetëm një pyetje për t'u konsideruar: cila është përçasja juaj e preferuar për korrjen e barit - automatike, dinamike apo praktike? Vlerësoni më shumë komfortin, lehtësinë në lëvizje, fuqinë e lartë apo nivelin e ulët të zhurmës? Çdo model i korrëseve të barit përmban karakteristikat e tij të veçanta. Ky mjet vendimmarrës do ju ndihmojë në gjetjen e korrëses së duhur të barit e cila plotëson kërkesat e juaja personale në mënyrën më të mirë të mundshme.



KORRËSE BARI ME SHTYRJE

Korrëset me shtyrje janë perfekte për korrje aktive të sipërfaqeve të vogla, mesatare dhe të mëdha të barit. Mund të zgjidhni midis modeleve me benzinë, me bateri apo elektrike, në varësi të hapësirës që duhet mirëmbajtur dhe llojit të preferuar të shpejtësisë.

Korrëse bari me benzinë

Nëse fokusi juaj është tek fuqia dhe mbulimi i hapësirës, korrëset e barit me benzinë ju ofrojnë avantazhe fantastike.

- Motorët e fuqishëm ju ofrojnë periudha të zgjatura korrjeje - shumë të mira për zona me sipërfaqe të mëdha
- Të pavarura nga furnizimi me energji
- Gjithashtu të disponueshme si modele profesionale: seria 7 dhe RM 4 RTP

Korrëse bari me bateri

Për këdo që preferon të bëjë punë korrëse pa kablla përçark, miqësore ndaj mjedisit, fleksible, dhe kërkon të mbrojë veshët e tij gjatë punës.

- Korrje bari pa kablla përçark, fleksible
- Pa zhurmë dhe me fuqi të lartë, falë baterive STIHL me jone litiumi
- E lehtë në manovrim dhe në drejtim

Korrëse bari elektrike

Korrëset elektrike të barit janë ideale për korrje pa emetime dhe të qeta, të cilat nuk shqetësojnë komshinjtë.

- Jashtëzakonisht shumë të qeta
- Mirëmbajtje e pamundimshme
- Të lehta në peshë



TRAKTORËT KORRËS

Me një traktor korrës, edhe sipërfaqet e mëdha të barit mund të korren shpejt dhe thjesht, me një shkallë të lartë rehatie.

- Performancë e lartë në korrje në sajë të gjerësive të mëdha të prerjes
- Kursen kohë dhe energji
- Me kabinë të rehatshme

DETAJET E KORRËSEVE TË BARIT ME SHTYRJE



TEKNOLOGJIA

- 01 DREJTIM DIREKT PËR TEHET PRERËSE**
Siguron konsumim efikas energjie dhe rrjedhimisht një kapacitet më të lartë në terma sipërfaqje për çdo karikim baterie.
- 02 TEHE ME QARKULLIM TË OPTIMIZUAR**
Qarkullon vetëm sasinë e duhur të ajrit. Rezistenca e minimizuar mundëson një kohëzgjatje më të madhe të jetës së baterisë. Pozicioni i integruar i përthyerjes mbron boshtin motorik kundrejt dëmtimeve.
- 03 MËNYRA ECO**
Kur është e aktivizuar, kjo mënyrë automatikisht përshtat shpejtësinë e motorit me fuqinë e kërkuar në realitet, për një konsum më të ulët të energjisë dhe për më shumë kapacitet korrës për çdo karikim baterie.
- 04 PËRSHTATJE QENDRORE E LARTËSISË SË PRERJES**
Montimi i sustave nënkupton se lartësia juaj e preferuar e prerjes mund të përshtatet thjesht në disa hapa. Një shkallë tregon lartësinë aktuale.

KOMFORTI

- 05 DOREZË E REHATSHME**
Doreza e rehatshme siguron një drejtim të thjeshtë të pajisjes gjatë korrjes së barit dhe heqjes së koshit grumbullues të barit. Doreza mund të paloset për të kursyer hapësirën gjatë magazinimit dhe transportimit. Doreza mund të përshtatet sipas gjatësisë së përdoruesit, pa patur nevojë për mjete shtesë.
- 06 KOSH GRUMBULLUES ME PALOSJE DHE ME TREGUES TË NIVELIT TË MBUSHJES**
Mekanizmi palosës e bën hapjen dhe zbrazjen shumë të lehtë. Qarkullimi i ajrit gjatë korrjes drejton prerjet drejt koshit grumbullues të barit dhe siguron mbushje me densitet të lartë. Shiritat në shportë drejtojnë ajrin drejt tokës në anë, që do të thotë se përdoruesi dhe korrësja e barit janë të mbrojtur kundrejt vërtitjes së papastërtive lart. Treguesi i nivelit të mbushjes së koshit grumbullues tregon kohën kur koshi ka nevojë për zbrazje.

Lutemi vini re se jo të gjitha produktet janë të pajisura me të gjitha veçoritë e prezantuara këtu. Vetëm karakteristikat më të rëndësishme janë përshkruar në këtë faqe. Për më shumë shpjegime dhe informacione, shihni nga faqja 374 ose në faqen e internetit www.stihl.com.

KORRËSE BARI ME BENZINË TË SERISË 2



RM 248 T

139 cm³ • 2.1 kW / 2.8 hp • 28.0 kg[Ⓣ]

Korrëse bari me benzinë, e lehtë në manovrim, me një gjerësi prerjeje 46 cm për lëndina me sipërfaqe mesatare. Me përshtatje qendrore të lartësisë së prerjes, dorezë të palosshme dhe drejtim me një marsh për punë të rehatshme. Përfshin një kosh grumbullues të barit prej 55 litrash.

Nr. i porosisë **6350 011 3450**

Versione shtesë: RM 248 shihni tabelën, faqe 112

- Për kopshtarë dhe përdorues shtëpiakë
- Korrëse bari praktike për zona me sipërfaqe mesatare
- Kapaku është i përbërë nga një shtresë çeliku e mbuluar me pluhur
- Të pajisura me motor efikas
- Strukturë e thjeshtë dhe e fortë



RM 253 T

139 cm³ • 2.1 kW / 2.8 hp • 29.0 kg[Ⓣ]

Korrëse bari me benzinë, e lehtë në manovrim, me një gjerësi prerjeje 51 cm për lëndina me sipërfaqe mesatare dhe të madhe. Me përshtatje qendrore të lartësisë së prerjes, dorezë të palosshme dhe drejtim me një marsh për punë të rehatshme. Përfshin një kosh grumbullues të barit prej 55 litrash.

Nr. i porosisë **6371 011 3430**

Versione shtesë: RM 253 shihni tabelën, faqe 112



AKSESORË TË PËRSHTATSHËM

SHIHNI NGA FAQJA 110



T = Drejtim me 1 marsh
Ⓣ Peshë neto, pa përfshirë karburantin dhe lubrifikantët

KORRËSE BARI ME BENZINË TË SERISË 4

- Për kopshtarë dhe përdorues shtëpiakë me kërkesa më të avancuara
- Për lëndina me sipërfaqe mesatare dhe të mëdha
- Me gjerësi prerjeje prej 41 dhe 46 cm
- Me motorë të fuqishëm
- Kapaku është i përbërë nga polimer rezistent



RM 443 T

140 cm³ • 2.1 kW / 2.8 hp • 25.0 kg[Ⓞ]

Korrëse bari me benzinë, kompakte, me gjerësi prerjeje 41 cm për lëndina me sipërfaqe mesatare. Me përshtatje qendrore të lartësisë së prerjes, dorezë shumë të butë, tendosje të shpejtë QuickFix, rrota të lëvizshme lehtësisht dhe drejtim me një marsh për punë të rehatshme. Përfshin një kosh grumbullues të barit prej 55 litrash dhe treguesin e nivelit të mbushjes së tij.

Nr. i porosisë **6338 011 3415**

Versione shtesë: shihni tabelën, faqe 112



RM 448 T

140 cm³ • 2.1 kW / 2.8 hp • 26.0 kg[Ⓞ]

Korrëse bari me benzinë, e fortë, me gjerësi prerjeje 46 cm për lëndina me sipërfaqe mesatare. Me përshtatje qendrore të lartësisë së prerjes, dorezë shumë të butë dhe të palosshme, tendosje të shpejtë QuickFix, rrota të lëvizshme lehtësisht dhe drejtim me një marsh për punë të rehatshme. Përfshin një kosh grumbullues të barit prej 55 litrash dhe treguesin e nivelit të mbushjes së tij.

Nr. i porosisë **6358 011 3411**

Versione shtesë: RM 448 TC, RM 448 TX shihni tabelën, faqe 112

C = Versioni Komfort
P = Performanca
T = Drejtim me 1 marsh
V = Shpejtësi variable "Vario"
X = Model ekonomik
Ⓞ Pesha neto nuk përfshin karburantin dhe lubrifikantët



RM 448 VC

150 cm³ • 2.2 kW / 3.0 hp • 28.0 kg[Ⓞ]

Korrëse bari me benzinë, e fortë, me gjerësi prerjeje 46 cm për lëndina me sipërfaqe mesatare. Me përshtatje qendrore të lartësisë së prerjes, dorezë të rehatshme dhe të rregullueshme në dy nivele lartësie, rrota të lëvizshme lehtësisht dhe shpejtësi variable "Vario" për punë të rehatshme. Përfshin një kosh grumbullues të barit prej 55 litrash dhe treguesin e nivelit të mbushjes së tij.

Nr. i porosisë **6358 011 3451**



RM 448 PC

150 cm³ • 2.2 kW / 3.0 hp • 27.0 kg[Ⓞ]

Korrëse bari me benzinë, e fortë, me gjerësi prerjeje 46 cm për lëndina me sipërfaqe mesatare. Me përshtatje qendrore të lartësisë së prerjes, dorezë të rehatshme dhe të rregullueshme në dy nivele lartësie dhe drejtim me një marsh për punë të rehatshme. Përfshin një kosh grumbullues të barit prej 55 litrash dhe treguesin e nivelit të mbushjes së tij.

Nr. i porosisë **6358 011 3471**



FAQE 268 MOTO4PLUS



STIHL Moto4Plus është një karburant për vegla pune, i zhvilluar veçanërisht për motorët e vegjël STIHL me 4 kohë. Nuk përmban etanol dhe asnjë përbërës aromatik apo olefinë. Niveli i ulët i emetimeve e bën veçanërisht miqësor ndaj përdoruesit dhe motorit, dhe për arsye se mund të magazinohet deri në pesë vjet, karburanti gjithashtu siguron performancë maksimale në periudha afatgjata.



KORRËSE BARI ME BENZINË TË SERISË 5

- Për përdorues ambiciozë shtëpiakë
- Për korrje të lëndinave me sipërfaqe të mëdha
- Kompakte dhe të fuqishme
- Me një marsh ose me shpejtësi variable "Vario"
- Gjithashtu të disponueshme me ElectroStart
- Kapaku është i përbërë nga polimer rezistent ndaj goditjeve



RM 545 T

163 cm³ • 2.4 kW / 3.3 hp • 29.0 kg[Ⓞ]

Korrëse bari me benzinë, kompakte, e fortë, me gjerësi prerjeje 43 cm për lëndina me sipërfaqe mesatare. Me përshtatje qendrore të lartësisë së prerjes, dorezë jo të palosshme dhe të rregullueshme në tre nivele lartësie dhe drejtim me një marsh për punë të rehatshme dhe efikase. Përfshin një kosh grumbullues të barit prej 60 litrash dhe treguesin e nivelit të mbushjes së tij.

Nr. i porosisë **6340 011 3407**

Versione shtesë: RM 545 shihni tabelën, faqe 112



RM 545 VE

163 cm³ • 2.6 kW / 3.5 hp • 31.0 kg[Ⓞ]

Korrëse bari me benzinë, kompakte, e fortë, me gjerësi prerjeje 43 cm për lëndina me sipërfaqe mesatare. Me përshtatje qendrore të lartësisë së prerjes, dorezë jo të palosshme dhe të rregullueshme në tre nivele lartësie, shpejtësi variable "Vario" për punë të rehatshme dhe efikase dhe motor me funksion ElectroStart. Përfshin një kosh grumbullues të barit prej 60 litrash dhe treguesin e nivelit të mbushjes së tij.

Nr. i porosisë **6340 011 3427**

Versione shtesë: RM 545 V shihni tabelën, faqe 112

E = ElectroStart
T = Drejtim me 1 marsh
V = Shpejtësi variable "Vario"

Ⓞ Peshë neto, pa përfshirë karburantin dhe lubrifikantët

KORRËSE BARI ME BENZINË TË SERISË 6

- Për përdorues shtëpiakë të avancuar, si edhe mirëmbajtje profesionale
- Për korrje të lëndinave me sipërfaqe të mëdha
- Me funksion 3-në-1 për prerje, kapje dhe plehërim të tokës për ta bërë atë më pjellore
- Me motorë të fuqishëm
- Me kapak të përbërë nga alumin rezistent dhe i fortë



RM 650 T

173 cm³ • 2.6 kW / 3.5 hp • 45.0 kg[Ⓞ]

Korrëse bari me benzinë, e fuqishme, me gjerësi prerjeje 48 cm për lëndina me sipërfaqe më të mëdha. E pajisur me shumë thika për prerje, kapje dhe plehërim të tokës, me qëllim për ta bërë tokën më pjellore. Me përshtatje qendrore të lartësisë së prerjes, dorezë të rehatshme dhe shumë të butë dhe drejtim me një marsh për punë të rehatshme dhe efikase. Përfshin një kosh grumbullues të barit prej 70 litrash dhe treguesin e nivelit të mbushjes së tij.

Nr. i porosisë **6364 011 3441**



RM 650 VE

163 cm³ • 2.6 kW / 3.5 hp • 43.0 kg[Ⓞ]

Korrëse bari me benzinë, e fuqishme, me gjerësi prerjeje 48 cm për lëndina me sipërfaqe më të mëdha. E pajisur me shumë thika për prerje, kapje dhe plehërim të tokës, me qëllim për ta bërë tokën më pjellore. Me përshtatje qendrore të lartësisë së prerjes, dorezë të rehatshme dhe shumë të butë, me shpejtësi variable "Vario" për punë të rehatshme dhe efikase, e pajisur me motor me funksion ElectroStart. Përfshin një kosh grumbullues të barit prej 70 litrash dhe treguesin e nivelit të mbushjes së tij.

Nr. i porosisë **6364 011 3451**

Versione shtesë: RM 650 V shihni tabelën, faqe 112

KORRËSE BARI ME BENZINË TË SERISË 7

- Për mirëmbajtje profesionale të tokës
- Për korrje të zonave me sipërfaqe shumë të mëdha
- Jashtëzakonisht shumë rezistente, me strukturë të fuqishme për të plotësuar kërkesa të avancuara
- Me motorë shumë të fuqishëm
- Me kapak shumë të fortë, të përbërë nga magnezi me shtresë të zëvendësueshme polimeri



RM 756 GS

179 cm³ • 2.9 kW/3.9 hp • 60.0 kg[Ⓞ]

Korrëse bari me benzinë, profesionale dhe shumë e fuqishme, me gjerësi prerjeje 54 cm për zona me sipërfaqe të mëdha. Ofron bashkim të funksioneve të teheve prerës dhe frenave, si edhe mbrojtëse të boshtit motorik. E pajisur me përshtatje qendrore të lartësisë së prerjes nga rrotat, dorezë me lartësi të rregullueshme dhe shumë të butë, si edhe drejtim me tre marshe për punë të rehatshme dhe efikase. Përfshin një kosh grumbullues të barit prej 80 litrash.

Nr. i porosisë **6378 011 3411**



RM 756 GC

179 cm³ • 2.9 kW/3.9 hp • 60.0 kg[Ⓞ]

Korrëse bari me benzinë, profesionale dhe shumë e fuqishme, me gjerësi prerjeje 54 cm për zona me sipërfaqe të mëdha. Ofron bashkim të funksioneve të teheve prerës dhe frenave, si edhe mbrojtëse të boshtit motorik. E pajisur me përshtatje qendrore të lartësisë së prerjes nga rrotat, dorezë me lartësi të rregullueshme dhe shumë të butë, si edhe drejtim me tre marshe për punë të rehatshme dhe efikase. Përfshin një kosh grumbullues të barit prej 80 litrash dhe treguesin e nivelit të mbushjes së tij.

Nr. i porosisë **6378 011 3431**

C = Versioni Komfort
G = Drejtim me 3 marshe
S = Bashkim i teheve prerëse me frenat

Y = Me drejtim hidrostatik
Ⓞ Pesha neto, pa përfshirë karburantin dhe lubrifikantët



RM 756 YS

179 cm³ • 2.9 kW/3.9 hp • 60.0 kg[Ⓞ]

Korrëse bari me benzinë, profesionale dhe shumë e fuqishme, me gjerësi prerjeje 54 cm për zona me sipërfaqe të mëdha. Ofron bashkim të funksioneve të teheve prerës dhe frenave, si edhe mbrojtëse të boshtit motorik. E pajisur me përshtatje qendrore të lartësisë së prerjes nga rrotat, dorezë me lartësi të rregullueshme dhe shumë të butë, si edhe drejtim hidrostatik për punë të rehatshme dhe efikase. Përfshin një kosh grumbullues të barit prej 80 litrash.

Nr. i porosisë **6378 011 3401**



RM 756 YC

179 cm³ • 2.9 kW/3.9 hp • 61.0 kg[Ⓞ]

Korrëse bari me benzinë, profesionale dhe shumë e fuqishme, me gjerësi prerjeje 54 cm për zona me sipërfaqe të mëdha. Ofron bashkim të funksioneve të teheve prerës dhe frenave, si edhe mbrojtëse të boshtit motorik. E pajisur me përshtatje qendrore të lartësisë së prerjes nga rrotat, dorezë me lartësi të rregullueshme dhe shumë të butë, si edhe drejtim hidrostatik për punë të rehatshme dhe efikase. Përfshin një kosh grumbullues të barit prej 80 litrash dhe treguesin e nivelit të mbushjes së tij.

Nr. i porosisë **6378 011 3421**

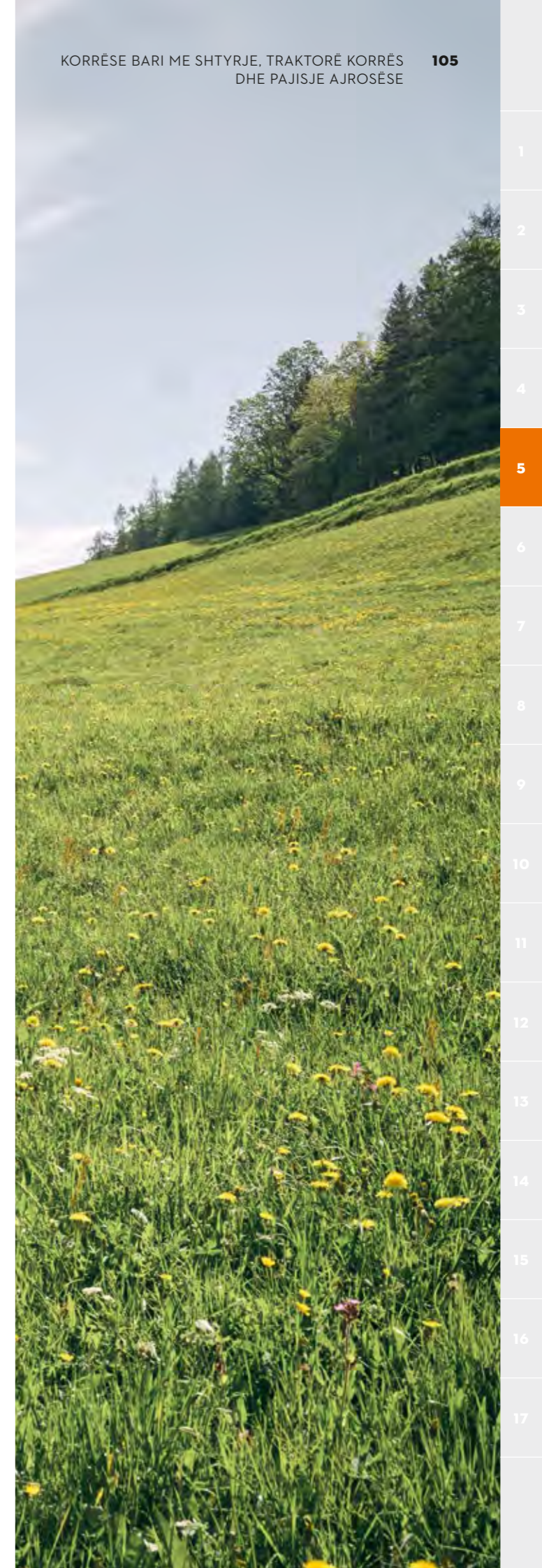

1
2
3
4
5
6
7
8
9
10
11
12
13
14
15
16
17

KORRËSE BARI ME BENZINË TË SERISË R

- Për përdorues shtëpiakë, si edhe mirëmbajtje profesionale
- Korrëse bari speciale për qëllime të veçanta
- Ideale për plehërimin e tokës, me qëllim për ta bërë tokën më pjellore, si edhe korrje me shkarkim anësor



RM 2 RT

149 cm³ • 2.2 kW / 3.0 hp • 30.0 kg[Ⓞ]

Korrëse për plehërim të tokës, e lehtë në manovrim dhe efikase, me gjerësi prerjeje 46 cm për zona me sipërfaqe mesatare. Me përshtatje të lartësisë prerëse nga boshti, me dorezë shumë të butë dhe drejtimi me rrotat e përparme mundëson punë të rehatshme. Ofron tendosje të shpejtë Quick Fix, e cila bën të mundur palosjen e dorezave për transportim praktik. E pajisur me dorezë palosëse.

Nr. i porosisë **6357 011 3415**

Versione shtesë: RM 2 R shihni tabelën, faqe 112



RM 3 RT

163 cm³ • 2.4 kW / 3.3 hp • 30.0 kg[Ⓞ]

Korrëse shumëfunktionale për plehërim të tokës, e lehtë në manovrim, me shkarkim anësor dhe gjerësi prerjeje 48 cm për zona me sipërfaqe më të mëdha. Me strukturë me tre rrota, ku një prej të cilave është drejtuese. Me përshtatje të lartësisë prerëse nga rrota në anën e përparme, dhe nga boshti në anën e pasme. Me dorezë shumë të butë dhe drejtim me një marsh, i cili mundëson punë të rehatshme.

Nr. i porosisë **6361 011 3415**



KARBURANTE DHE LUBRIFIKANTË TË PËRSHTATSHËM

SHIHNI NGA FAQJA 262

C = Versioni Komfort
R = Korrje për plehërim të tokës
T = Drejtim me 1 marsh

Ⓞ Peshë neto, pa përfshirë karburantin dhe lubrifikantët

KORRËSE BARI ME BATERI

- Për kopshtarë dhe përdorues profesionistë për mirëmbajtjen e tokës
- Punë pa zhurmë dhe pa emetime, falë baterive STIHL me jone litiumi
- Shumë fleksible dhe të thjeshta në manovrim
- Korrje pa kabëll dhe fleksible



AKM SYSTEM
AK 20

RMA 235

36 V • 14.0 kg[Ⓞ]



Korrëse bari me bateri, shumë e lehtë, thjeshtësisht e manovrueshme me një gjerësi prerjeje 33 cm për hapësira të vogla lëndine. Me kontroll automatik shpejtësie dhe thikë të optimizuar për jetëgjatësi baterie më të madhe. Ofron përshtatje qendrore të gjatësisë së prerjes. Me timon drejtues të palosshëm në 2 nivele të rregullueshme gjatësie, me kosh grumbullues prej 30 litrash, të palosshëm, si edhe me treguesin e nivelit të mbushjes së tij.

RMA 235 pa baterinë dhe karikuesin

Nr. i porosisë **6311 011 1410**

RMA 235 set me AK 20 dhe AL 101

Nr. i porosisë **6311 200 0010**

RMA 235 set me AK 30 dhe AL 101

Nr. i porosisë **6311 200 0007**



AKM SYSTEM
AK 20

RMA 339 C

36 V • 16.0 kg[Ⓞ]



Korrëse bari me bateri, shumë e lehtë, thjeshtësisht e manovrueshme, me një gjerësi prerjeje prej 37 cm, për hapësira lëndine nga ato me përmasa të vogla deri në ato me përmasa mesatare. Me kontroll automatik shpejtësie dhe thikë të optimizuar për jetëgjatësi baterie më të madhe. Ofron përshtatje qendrore të gjatësisë së prerjes, si edhe dorezë timoni të rehatshme dhe të rregullueshme sipas gjatësisë. Përfshin koshin grumbullues prej 40 litrash, të palosshëm, si edhe treguesin e nivelit të mbushjes së tij.

RMA 339 C pa baterinë dhe karikuesin

Nr. i porosisë **6320 011 1420**

RMA 339 set C me AK 20 dhe AL 101

Nr. i porosisë **6320 011 1442**

RMA 339 set C me AK 30 dhe AL 101

Nr. i porosisë **6320 011 1443**

Versione shtesë: RMA 339 shihni tabelën, faqe 114

Ⓞ Peshë pa përfshirë baterinë

Ⓢ Shpjegimi i simboleve në faqen 375



ERE -
E DISPONUESHME
NGA PRANVERA
E VITIT 2021
RMA 443 PV
36 V • 24.0 kg^①

Korrëse bari me bateri, e zhdërvjellët, me gjerësi prerjeje 41 cm për sipërfaqe mesatare. Rregullues qendror i gjatësisë së prerjes dhe timon që përshtatet dhe paloset. Me thika optimale për prerje dhe kohëzgjatje të konsiderueshme të baterisë. Me drejtim elektrik të rrotave për punë komforte. Shpejtësia maksimale e punës mund të përshtatet në 6 nivele me levën që ndodhet në timon. Me dy vende aktive për baterinë. Përfshihet koshi grumbullues i barit prej 55 litrash që mund të paloset dhe treguesi i nivelit të mbushjes së tij.

RMA 443 PV pa baterinë dhe karikuesin
Nr. i porosisë **6338 011 1435**

RMA 443 PV set me AP 200 dhe AL 300
Nr. i porosisë **6338 200 0072**

Versione shtesë: RMA 443, RMA 443 C, RMA 443 VC
Shihni tabelën në faqen 114



ERE -
E DISPONUESHME
NGA PRANVERA
E VITIT 2021
RMA 448 PV
36 V • 24.0 kg^①

Korrëse bari me rendiment të lartë me bateri, gjerësi prerjeje 46 cm për sipërfaqe mesatare. Me rregullues qendror të gjatësisë së prerjes dhe timon që përshtatet dhe paloset. Me thika optimale për prerje dhe kohëzgjatje të konsiderueshme të baterisë. Me drejtim elektrik të rrotave për punë komforte. Shpejtësia maksimale e punës mund të përshtatet në 6 nivele me levën që ndodhet në timon. Me dy vende aktive për baterinë. Përfshihet koshi grumbullues i barit prej 55 litrash që mund të paloset dhe treguesi i nivelit të mbushjes së tij.

RMA 448 PV pa baterinë dhe karikuesin
Nr. i porosisë **6358 011 1435**

RMA 448 PV set me AP 300 dhe AL 300
Nr. i porosisë **6358 200 0028**

Versione shtesë: RMA 448 VC Shihni tabelën në faqen 114

C = Versioni Komfort
P = Performanca
V = Shpejtësi variable "Vario"

① Peshë pa përfshirë baterinë
② Shpjegimi i simboleve në faqen 375

KORRËSE BARI ELEKTRIKE

- Për përdorues shtëpiakë
- Për mirëmbajtjen e lëndinave me sipërfaqe mesatare dhe të madhe
- Motorë elektrikë me kapacitet të lartë
- Funksionim pa zhurmë
- Peshë e lehtë për transportim të thjeshtë



RME 235
1.2 kW • 13.0 kg

Korrëse bari elektrike, e lehtë dhe kompakte, me një gjerësi prerjeje 33 cm për lëndina të vogla. Me përshtatje qendrore të lartësisë së prerjes, si edhe me dorezë të palosshme dhe të rehatshme me gjatësi të rregullueshme në 2 nivele. Përfshin koshin grumbullues të barit prej 30 litrash dhe treguesin e nivelit të mbushjes së tij.

Nr. i porosisë **6311 011 2410**



RME 443 C
1.5 kW • 21.0 kg

Korrëse bari elektrike, e lehtë dhe kompakte, me një gjerësi prerjeje 41 cm për lëndina mesatare. Me përshtatje qendrore të lartësisë së prerjes, si edhe me dorezë të palosshme dhe të rehatshme me gjatësi të rregullueshme në 2 nivele. Përfshin koshin grumbullues të barit prej 55 litrash dhe treguesin e nivelit të mbushjes së tij.

Nr. i porosisë **6338 011 2415**

Versione shtesë: RME 443 shihni tabelën, faqe 114



RME 339 C
1.2 kW • 15.0 kg

Korrëse bari elektrike, e lehtë dhe kompakte, me një gjerësi prerjeje 37 cm për lëndina të vogla. Me përshtatje qendrore të lartësisë së prerjes, si edhe me dorezë të rehatshme me gjatësi të rregullueshme në 2 nivele. Përfshin koshin grumbullues të barit prej 40 litrash dhe treguesin e nivelit të mbushjes së tij.

Nr. i porosisë **6320 011 2415**

Versione shtesë: RME 339 shihni tabelën, faqe 114

AKSESORË PËR KORRËSE ME SHTYRJE

- Set zgjatues për kapje dhe plehërim të tokës
- Pajisje për ta bërë punën më të thjeshtë
- Mjete mbrojtëse



SET PLEHËRIMI

Set plehërimi me shumë tehe dhe komponentë të nevojshëm për plehërim.



AMK 039 për modele me gjerësi prerjeje 37 cm
Nr. i porosisë **6909 007 1081**

AMK 043 për modelet me gjerësi prerjeje 41 cm, përveç korrëseve me bateri RMA 443 VC (6338 011 1430) dhe RMA 443 PV (6338 011 1435)
Nr. i porosisë **6909 007 1083**

AMK 045 për modelet e serisë 5 me gjerësi prerjeje 43 cm
Nr. i porosisë **6909 007 1047**

AMK 048 për modelet me gjerësi prerjeje 46 cm, përveç serisë 2 dhe korrëseve me bateri RMA 448 VC (6358 011 1430) dhe RMA 448 PV (6358 011 1435)
Nr. i porosisë **6909 007 1034**

AMK 056 për modele me benzinë të serisë 7 me gjerësi prerjeje 54 cm
Nr. i porosisë **6909 007 1024**

AMK 065 për RMA 765 V
Nr. i porosisë **6909 007 1063**

SET KAPËS

Veçori të përmirësuara kapëse për lëndina të vështira.



ACK 050 për modele të serisë 6 me gjerësi prerjeje 48 cm
Nr. i porosisë **6909 007 1036**

ACK 055 për modele të serisë 6 me gjerësi prerjeje 53 cm
Nr. i porosisë **6909 007 1037**

ADC 048

Pllakë disku prerës me 4 tehe lëkundëse (Ø 48 cm), për RM 3 RT.

Nr. i porosisë
6909 700 5107



Nr. i porosisë	Lëndina deri në ... (m ²)	Gjerësia e prerjes (cm)	Gjatësia e prerjes (mm)	Funksion plehërimi		Shpejtësia (km/h)	Lloji i motorit	Cilindrata (cm ³)	Fuqia (kW / hp)	Shpejtësia e punës (rpm)	Pesha [ⓐ] (kg)	Fuqia e siguruar e presionit të zërit L _{WA} (dB(A))	Niveli i llogaritur i presionit të zërit L _{pA} (dB(A))	Faktori i pasigurisë në nivelin e presionit të zërit K _{pA} [ⓑ] (dB(A))	Niveli i dridhjes (m/s ²)	Faktori i pasigurisë K [ⓑ] (m/s ²)	Doreza e rehatshme	Koshi grumbullues i barit, me palosje	Përshtatja qendrore e lartësisë së prerjes	Dorezë shumë e butë	Shumë tehe prerës	Bashkimi i funksioneve të teheve prerës me frenat	
				Koshi grumbullues i barit (l)	Funksion plehërimi																		
KORRËSE BARI ME BENZINË																							
RM 248	6350 011 3425	1,200	46	25 - 75 (7x, qendrore)	-	55	-	STIHL EVC 200	139	2.1 / 2.8	2,800	26.0	96	83	2	4.00	2.00	-	-	●	-	-	-
RM 248 T	6350 011 3450	1,200	46	25 - 75 (7x, qendrore)	-	55	T / 3.7	STIHL EVC 200	139	2.1 / 2.8	2,800	28.0	96	82	2	4.85	2.43	-	-	●	-	-	-
RM 253	6371 011 3425	1,800	51	25 - 75 (7x, qendrore)	-	55	-	STIHL EVC 200	139	2.1 / 2.8	2,800	27.0	98	85	2	5.00	2.50	-	-	●	-	-	-
RM 253 T	6371 011 3430	1,800	51	25 - 75 (7x, qendrore)	-	55	T / 3.7	STIHL EVC 200	139	2.1 / 2.8	2,800	29.0	98	85	2	5.00	2.50	-	-	●	-	-	-
RM 443 T	6338 011 3415	1,200	41	25 - 75 (6x, qendrore)	○	55	T / 3.5	Seria B&S 575 EX OHV RS	140	2.1 / 2.8	2,800	25.0	94	81	2	4.10	2.05	-	●	●	●	-	-
RM 448 T	6358 011 3411	1,200	46	25 - 75 (6x, qendrore)	○	55	T / 3.5	Seria B&S 575 EX OHV RS	140	2.1 / 2.8	2,800	26.0	96	83	2	3.90	1.95	-	●	●	●	-	-
RM 448 VC	6358 011 3451	1,200	46	25 - 75 (6x, qendrore)	○	55	V / 2.4 - 4.6	Seria B&S 625 E OHV RS	150	2.2 / 3.0	2,800	28.0	96	83	2	3.00	1.50	●	●	●	-	-	-
RM 448 TC	6358 011 3421	1,200	46	25 - 75 (6x, qendrore)	○	55	T / 3.5	Seria B&S 575 EX OHV RS	140	2.1 / 2.8	2,800	27.0	96	83	2	3.50	1.75	●	●	●	-	-	-
RM 448 TX	6358 011 3431	1,200	46	25 - 75 (6x, qendrore)	○	55	T / 3.5	Seria B&S 550 EX OHV RS	140	2.1 / 2.8	2,800	26.0	96	83	2	4.10	2.05	-	●	●	●	-	-
RM 448 PC	6358 011 3471	1,200	46	25 - 75 (6x, qendrore)	○	55	T / 3.5	Seria B&S 625 E OHV RS	150	2.2 / 3.0	2,800	27.0	96	83	2	3.00	1.50	●	●	●	-	-	-
RM 545	6340 011 3402	1,200	43	25 - 80 (7x, qendrore)	○	60	-	Seria B&S 650 EXi OHV	163	2.4 / 3.3	2,800	27.0	95	82	2	4.10	2.05	-	●	●	-	-	-
RM 545 T	6340 011 3407	1,200	43	25 - 80 (7x, qendrore)	○	60	T / 3.6	Seria B&S 650 EXi OHV	163	2.4 / 3.3	2,800	29.0	95	82	2	4.10	2.05	-	●	●	-	-	-
RM 545 V	6340 011 3417	1,200	43	25 - 80 (7x, qendrore)	○	60	V / 2.2 - 3.8	Seria B&S 650 EXi OHV	163	2.4 / 3.3	2,800	29.0	95	82	2	4.10	2.05	-	●	●	-	-	-
RM 545 YE	6340 011 3427	1,200	43	25 - 80 (7x, qendrore)	○	60	V / 2.2 - 3.8	Seria B&S 675 InStart OHV	163	2.6 / 3.5	2,800	31.0	96	83	2	4.10	2.05	-	●	●	-	-	-
RM 650 V	6364 011 3401	2,000	48	25 - 85 (7x, qendrore)	●	70	V / 2.6 - 4.6	Seria Kohler HD 775 OHV SC	173	2.6 / 3.5	2,800	46.0	95	81	2	3.40	1.70	●	●	●	●	●	-
RM 650 T	6364 011 3441	2,000	48	25 - 85 (7x, qendrore)	●	70	T / 3.5	Seria Kohler HD 775 OHV SC	173	2.6 / 3.5	2,800	45.0	95	81	2	3.40	1.70	●	●	●	●	●	-
RM 650 VE	6364 011 3451	2,000	48	25 - 85 (7x, qendrore)	●	70	V / 2.6 - 4.6	Seria B&S 675 InStart OHV	163	2.6 / 3.5	2,800	43.0	96	82	2	3.40	1.70	●	●	●	●	●	-
RM 756 GS	6378 011 3411	3,000	54	25 - 90 (6x, single-wheel)	○	80	G / 2.5 / 3.7 / 5	Kawasaki FJ 180 V KAI OHV	179	2.9 / 3.9	2,800	60.0	98	86	2	2.40	1.20	-	-	-	●	-	●
RM 756 GC	6378 011 3431	3,000	54	25 - 90 (6x, single-wheel)	○	80	G / 2.5 / 3.7 / 5	Kawasaki FJ 180 V KAI OHV	179	2.9 / 3.9	2,800	60.0	98	86	2	2.40	1.20	●	-	-	●	-	●
RM 756 YS	6378 011 3401	3,000	54	25 - 90 (6x, single-wheel)	○	80	Y / 0.5 - 6	Kawasaki FJ 180 V KAI OHV	179	2.9 / 3.9	2,800	60.0	98	86	2	2.40	1.20	-	-	-	●	-	●
RM 756 YC	6378 011 3421	3,000	54	25 - 90 (6x, single-wheel)	○	80	Y / 0.5 - 6	Kawasaki FJ 180 V KAI OHV	179	2.9 / 3.9	2,800	61.0	98	86	2	2.40	1.20	●	-	-	●	-	●
RM 2 R	6357 011 3406	1,500	46	28 - 85 (4x, by axle)	●	-	-	STIHL EVC 200	139	2.1 / 2.8	2,800	23.0	94	81	2	7.90	3.16	-	-	-	-	-	-
RM 2 RT	6357 011 3415	1,500	46	28 - 85 (4x, by axle)	●	-	T / 3.5	Seria Kohler HD 675 OHV SC	149	2.2 / 3.0	2,800	30.0	94	81	2	5.90	2.36	-	-	-	-	-	●
RM 3 RT	6361 011 3415	2,000	48	25 - 80 (5x, axle, single-wheel)	●	-	T / 3.5	Seria B&S 650 EXi OHV	163	2.4 / 3.3	2,800	30.0	96	82	2	4.80	2.40	-	-	-	-	-	●

● E pajisur si standard
○ I modernizuar (si aksesor)

Llojet e motorit
B&S = Briggs&Stratton
RS = ReadyStart
SC = SmartChoke
OHV/DOV = Valvula ajrore

Strukturat e modeleve
C = Versioni komfort
E = ElectroStart
G = Drejtim me 3 marshe
P = Performanca

S = Bashkimi i funksioneve të teheve prerës me frenat
T = Drejtim me 1 marsh

V = Shpejtësi variable "Vario"
X = Model ekonomik
Y = Me drejtim hidrostatik

ⓐ Pesha neto pa përfshirë karburantin dhe lubrifikantët
ⓑ K_{pA}/K faktorët e pasigurisë në përshtatje me Dir. 2006/42/ECRS

	Nr. i porosisë	Lëndina deri në ... (m ²)	Gjerësia e prerjes (cm)	Gjatësia e prerjes (mm)	Funksion plehërimi	Koshi grumbullues i barit (l)	Shpejtësia (km/h)		Lloji i baterisë	Fuqia (W)	Shpejtësia e punës (rpm)	Pesha (kg)	Fuqia e siguruar e presionit të zërit L _{WA} (dB(A))	Niveli i llogaritur i presionit të zërit L _{PA} (dB(A))	Faktori i pasigurisë në nivelin e presionit të zërit K _{PA} (dB(A))	Niveli i dridhjes (m/s ²)	Faktori i pasigurisë K [Ⓞ] (m/s ²)	Mënyra Eco	Doreza e rehatshme	Koshi grumbullues i barit, me palosje	Përshtatja qendrore e lartësisë së prerjes	Teh me qarkullim të optimizuar	Dorzë shumë e butë
KORRËSE BARI ME BATERI																							
RMA 235	6311 011 1410	-	33	25 - 65 (5x, qendrore)	-	30	-	Bateri AK	-	3,400	14.0 [Ⓞ]	89	76	2	1.80	0.90	● [Ⓞ]	-	●	●	●	-	
RMA 235 set me AK 20 + AL 101	6311 200 0010	300 [Ⓞ]	33	25 - 65 (5x, qendrore)	-	30	-	Bateri AK	-	3,400	15.0 [Ⓞ]	89	76	2	1.80	0.90	● [Ⓞ]	-	●	●	●	-	
RMA 235 set me AK 30 + AL 101	6311 200 0007	400 [Ⓞ]	33	25 - 65 (5x, qendrore)	-	30	-	Bateri AK	-	3,400	15.0 [Ⓞ]	89	76	2	1.80	0.90	● [Ⓞ]	-	●	●	●	-	
RMA 339	6320 011 1415	-	37	30 - 70 (5x, qendrore)	○	40	-	Bateri AK	-	3,350	14.0 [Ⓞ]	90	76	2	1.60	0.80	●	-	●	●	●	-	
RMA 339 set me AK 20 + AL 101	6320 011 1440	250 [Ⓞ]	37	30 - 70 (5x, qendrore)	○	40	-	Bateri AK	-	3,350	15.0 [Ⓞ]	90	76	2	1.60	0.80	●	-	●	●	●	-	
RMA 339 set me AK 30 + AL 101	6320 011 1441	330 [Ⓞ]	37	30 - 70 (5x, qendrore)	○	40	-	Bateri AK	-	3,350	15.0 [Ⓞ]	90	76	2	1.60	0.80	●	-	●	●	●	-	
RMA 339 C	6320 011 1420	-	37	30 - 70 (5x, qendrore)	○	40	-	Bateri AK	-	3,350	16.0 [Ⓞ]	90	76	2	1.60	0.80	●	●	●	●	●	-	
RMA 339 C set me AK 20 + AL 101	6320 011 1442	250 [Ⓞ]	37	30 - 70 (5x, qendrore)	○	40	-	Bateri AK	-	3,350	17.0 [Ⓞ]	90	76	2	1.60	0.80	●	●	●	●	●	-	
RMA 339 C set me AK 30 + AL 101	6320 011 1443	330 [Ⓞ]	37	30 - 70 (5x, qendrore)	○	40	-	Bateri AK	-	3,350	17.0 [Ⓞ]	90	76	2	1.60	0.80	●	●	●	●	●	-	
RMA 443	6338 011 1401	-	41	25 - 75 (6x, qendrore)	○	55	-	Bateri AP	-	3,150	20.0 [Ⓞ]	92	78	2	1.80	0.90	●	-	●	●	●	-	
RMA 443 C	6338 011 1411	-	41	25 - 75 (6x, qendrore)	○	55	-	Bateri AP	-	3,150	21.0 [Ⓞ]	92	78	2	1.40	0.70	●	●	●	●	●	-	
E RE RMA 443 C set me AP 200 + AL 300	6338 200 0048	360 [Ⓞ]	41	25 - 75 (6x, qendrore)	○	55	-	Bateri AP	-	3,150	22.0 [Ⓞ]	92	78	2	1.40	0.70	●	●	●	●	●	-	
E RE[Ⓞ] RMA 443 VC	6338 011 1430	-	41	25 - 75 (6x, qendrore)	-	55	V / 2,0 - 4.5	Bateri AP	-	3,150	23.0 [Ⓞ]	91	77	2	1.80	0.90	●	●	●	●	●	-	
E RE[Ⓞ] RMA 443 PV	6338 011 1435	-	41	25 - 75 (6x, qendrore)	-	55	V / 2,0 - 4.5	Bateri AP	-	3,150	24.0 [Ⓞ]	91	77	2	1.80	0.90	●	●	●	●	●	-	
E RE[Ⓞ] RMA 443 PV set me AP 200 + AL 300	6338 200 0072	420 [Ⓞ]	41	25 - 75 (6x, qendrore)	-	55	V / 2,0 - 4.5	Bateri AP	-	3,150	25.0 [Ⓞ]	91	77	2	1.80	0.90	●	●	●	●	●	-	
E RE[Ⓞ] RMA 448 VC	6358 011 1430	-	46	25 - 75 (6x, qendrore)	-	55	V / 0 - 4.5	Bateri AP	-	3,150	24.0 [Ⓞ]	95	82	2	1.80	0.90	●	●	●	●	●	-	
E RE[Ⓞ] RMA 448 PV	6358 011 1435	-	46	25 - 75 (6x, qendrore)	-	55	V / 2,0 - 4.5	Bateri AP	-	3,150	24.0 [Ⓞ]	95	82	2	1.80	0.90	●	●	●	●	●	-	
E RE[Ⓞ] RMA 448 PV set me AP 300 + AL 300	6358 200 0028	400 [Ⓞ]	46	25 - 75 (6x, qendrore)	-	55	V / 2,0 - 4.5	Bateri AP	-	3,150	26.0 [Ⓞ]	95	82	2	1.80	0.90	●	●	●	●	●	-	
KORRËSE BARI ELEKTRIKE																							
RME 235	6311 011 2410	300	33	25 - 60 (5x, qendrore)	-	30	-	-	1,200	3,200	13.0	93	80	2	1.40	0.70	-	-	●	●	-	-	
RME 339	6320 011 2405	500	37	30 - 70 (5x, qendrore)	○	40	-	-	1,200	3,200	14.0	93	79	1	0.82	0.41	-	-	●	●	-	-	
RME 339 C	6320 011 2415	500	37	30 - 70 (5x, qendrore)	○	40	-	-	1,200	3,200	15.0	93	79	1	0.50	0.25	-	●	●	●	-	-	
RME 443	6338 011 2405	600	41	25 - 75 (6x, qendrore)	○	55	-	-	1,500	2,900	19.0	96	82	2	1.40	0.70	-	-	●	●	-	-	
RME 443 C	6338 011 2415	600	41	25 - 75 (6x, qendrore)	○	55	-	-	1,500	2,900	21.0	96	82	2	1.30	0.65	-	●	●	●	-	-	

● E pajisur si standard
○ I modernizuar (si aksesor)
C = Versioni komfort
P = Performanca
V = Shpejtësi variable "Vario"

Ⓞ K_{PA}/K faktori i pasigurisë në përshtatje me Dir. 2006/42/ECRS
Ⓞ Mbulimi i sipërfaqes nga një sesion karikimi i baterisë në kushte optimale. Përveç llojit të baterisë së përdorur, faktorë të tjerë ndikojnë mbulimin real të sipërfaqes së barit, si psh. karakteristikat e sipërfaqes së lëndinës (pengesat, gjeometria), gjatësia e barit dhe niveli i lagështisë, shpejtësia e punës, plehërimi, etj. Mbulimi i sipërfaqes mund të rritet duke rikarikuar baterinë ose duke përdorur shumë bateri të karikueshme.

Ⓞ Pesha pa përfshirë baterinë
Ⓞ Pesha duke përfshirë baterinë dhe duke përjashtuar karikuesin
Ⓞ Mënyra Eco nuk mund të fiket tek RMA 235
Ⓞ E disponueshme nga pranvera e vitit 2021

DETAJET E TRAKTORËVE KORRËS

04 POZICION ULJE SHUMË I REHATSHËM

06 ZBRAZJE PRAKTIKE



03 PUNË PRECIZE

01 FUQI KONSTANTE

05 SHPEJTËSI INTUITIVE NË DREJTIM

02 AKTIVIZIM I THJESHTË I TEHEVE PRERËS

TEKNOLOGJIA

01 NJËSIA E SINKRONIZUAR KORRËSE

Dy tehet prerëse të njësisë së sinkronizuar korrëse janë vendosur në 90°. Sinkronizimi i tyre rezulton në ndërthurjen pa kontakt të teheve prerëse, që do të thotë cilësi prerjeje konsistente dhe transportim optimal i barit në kanalën e shkarkimit.

02 FRIKSIONI ELEKTROMAGNETIK I TEHEVE

Tehet e njësisë korrëse mund të fikën dhe ndizen lehtësisht nga sedilja e shoferit.

03 SISTEM UDHËZUES I BARIT

Kap barin edhe në cepa dhe e drejton atë drejt teheve prerëse, në mënyrë që cepat të priten në mënyrë shumë precize.

KOMFORTI

04 SEDILJE E MONTUAR ME SUSTA DHE E RREGULLUESHME

Pozicioni i uljes mund të rregullohet individualisht në pothuajse çdo gjatësi përdoruesi, pa patur nevojë për mjete shtesë.

05 DREJTIMI I PAJISJES STIHL ME NJË PEDALE TË VETME

Mundëson manovrim të shpejtë në sajë të ndërrimit të lehtë midis marshit të përpara dhe të pasëm, duke përdorur levën e dorës. Pedalja sensitive ndaj presionit lejon për rregullime të vogla të shpejtësisë ndërmjet shpejtësisë maksimale dhe asaj fikse. Pedalja e veçantë e frenave mund të përdoret për të ndaluar mjetin në mënyrë direkte.

06 ZBRAZJE E LEHTË

Koshi plastik grumbullues i barit në strukturën e lopatës së ekskavatorit mundëson zbrazje të lehtë nga sedilja e shoferit dhe struktura e tij inteligjente e bën shumë të thjeshtë pastrimin e tij.

Lutemi vini re se jo të gjitha produktet janë të pajisura me të gjitha veçoritë e prezantuara këtu. Vetëm karakteristikat më të rëndësishme janë përshkruar në këtë faqe. Për më shumë shpjegime dhe informacione, shihni nga faqja 374 ose në faqen e internetit www.stihl.com.

TRAKTORË KORRËS TË SERISË T4

- Për përdorues shtëpiakë, si edhe mirëmbajtje profesionale
- Shumë të lehtë në manovrim
- Shkarkim anësor kompakt - pa përfshirë modelin RT 4082
- Performancë e lartë korrëse në sajë të gjerësive prerëse



RT 4082

452 cm³ • 8,2 kW / 11,1 hp • 202,0 kg[Ⓞ]

Traktor korrës kompakt, i lehtë në manovrim dhe gjithashtu i rehatshëm në përdorim. Për mirëmbajtjen e sipërfaqeve të mëdha të lëndinave me shumë kënde të vështira. Përfshin drejtimin STIHL me një pedale të vetme.

Nr. i porosisë 6140 200 0005



RT 4097 SX

452 cm³ • 8,9 kW / 12,1 hp • 202,0 kg[Ⓞ]

Traktor korrës me shkarkim anësor, i cili ofron një përdorim të rehatshëm dhe të thjeshtë. Përfshin drejtimin STIHL me një pedale të vetme për manovrim të lehtë.

Nr. i porosisë 6165 200 0012



RT 4112 SZ

656 cm³ • 9,3 kW / 11,6 hp • 224,0 kg[Ⓞ]

Traktor korrës me shkarkim anësor, i cili ofron një përdorim të lehtë dhe të rehatshëm. Për mirëmbajtjen e sipërfaqeve shumë të mëdha me bar. Përfshin drejtimin STIHL me një pedale të vetme.

Nr. i porosisë 6165 200 0013

S = Shkarkim anësor
X = Model ekonomik
Z = Motor me 2 cilindra

Ⓞ Peshë neto pa përfshirë karburantin dhe lubrifikantët

TRAKTORË KORRËS TË SERISË T5

- Për përdorues shtëpiakë, si edhe mirëmbajtje profesionale
- Performancë e lartë korrëse në sajë të gjerësive prerëse
- Motor me 1 cilindër ose 2 cilindra
- Koshi grumbullues i barit me kapacitet deri në 350 litra



RT 5097 Z

656 cm³ • 8.7 kW / 11.8 hp • 236.0 kg[Ⓞ]

Traktor i fuqishëm korrës, i cili është shumë i rehatshëm gjatë përdorimit. Për mirëmbajtjen e sipërfaqeve të mëdha të barit. Me drejtim STIHL me një pedale të vetme dhe kosh grumbullues të barit me kapacitet 250 litra.

Nr. i porosisë **6160 200 0024**

Versione shtesë: RT 5097 shihni tabelën, faqe 122



RT 5112 Z

656 cm³ • 8.7 kW / 11.8 hp • 246.0 kg[Ⓞ]

Traktor i fuqishëm korrës, i cili është shumë i rehatshëm gjatë përdorimit. Për mirëmbajtjen e sipërfaqeve shumë të mëdha të barit. Me drejtim STIHL me një pedale të vetme dhe kosh grumbullues të barit me kapacitet 350 litra.

Nr. i porosisë **6160 200 0025**

Z = Motor me 2 cilindra
L = Veçori luksoze (kontroll në drejtim)
Ⓞ Peshë neto pa përfshirë karburantin dhe lubrifikantët

TRAKTORË KORRËS TË SERISË T6

- Për përdorues shtëpiakë ambiciozë, si edhe mirëmbajtje profesionale
- Performancë maksimale korrëse në sajë të gjerësive prerëse shumë të mëdha
- Kontroll në drejtim
- Njësi e sinkronizuar korrje



RT 6112 ZL

656 cm³ • 8.7 kW / 11.8 hp • 263.0 kg[Ⓞ]

Traktor i fuqishëm korrës, i cili është jashtëzakonisht i rehatshëm gjatë përdorimit. Për mirëmbajtjen e sipërfaqeve shumë të mëdha të barit. Me drejtim STIHL me një pedale të vetme dhe kosh grumbullues të barit me kapacitet 350 litra.

Nr. i porosisë **6170 200 0029**



RT 6127 ZL

724 cm³ • 14.7 kW / 20.0 hp • 269.0 kg[Ⓞ]

Traktor korrës, shumë i fuqishëm, i cili është jashtëzakonisht i rehatshëm gjatë përdorimit. Për mirëmbajtjen e sipërfaqeve veçanërisht të mëdha të barit. Me drejtim STIHL me një pedale të vetme dhe kosh grumbullues të barit me kapacitet 350 litra.

Nr. i porosisë **6170 200 0030**

AKSESORËT PËR TRAKTORËT KORRËS

- Pajisje shtesë gjatë korrjes së barit
- Për përdorim në dimër
- Për mbrojtje nga moti



SET PLEHËRIMI

Set pajisjesh shtesë për prerjet e plehërimit.



AMK 082 Shumë tehe prerëse dhe pajisje plehërimi për një gjerësi prerjeje 80 cm për RT 4082
Nr. i porosisë **6907 007 1024**

AMK 097 Pajisje plehërimi për një gjerësi prerjeje 95 cm, për modele të veçanta të serisë T5
Nr. i porosisë **6907 007 1029**

AMK 097 S Pajisje plehërimi për një gjerësi prerjeje 95 cm, për modele të veçanta të serisë T4
Nr. i porosisë **6907 007 1012**

AMK 112 S Pajisje plehërimi për një gjerësi prerjeje 110 cm, për modele të veçanta të serisë T4
Nr. i porosisë **6907 007 1014**

AMK 127 Pajisje plehërimi për një gjerësi prerjeje 110 cm dhe 125 cm, për modele të veçanta të serive T5 dhe T6
Nr. i porosisë **6907 007 1032**

ZINXHIRA BORE

Për përdorim të sigurt në sipërfaqe me borë.



ASK 016 për RT 4082
Nr. i porosisë **6907 730 3445**

ASK 018 për RT 4097 SX, RT 5097, RT 5097 Z dhe RT 5112 Z
Nr. i porosisë **6907 730 3432**

ASK 020 për RT 4112 SZ, RT 6112 ZL dhe RT 6127 ZL
Nr. i porosisë **6907 730 3437**

DEFLEKTOR

Për shkarkim të pasëm të prerjeve.



ADF 400 për RT 4082
Nr. i porosisë **6907 760 6926**

ADF 500 për seritë T5 dhe T6
Nr. i porosisë **6907 760 6931**

SET PASTRUES BORE

Pajisje shtesë për pastrimin e borës me rregullim të thjeshtë, gjatësi praktike dhe anësore nga sedilja e shoferit.



ASP 100 100 cm gjerësi e pastruesit të borës, për RT 4082
Nr. i porosisë **6907 730 3012**

ASP 125 125 cm gjerësi e pastruesit të borës për seritë T4 (duke përfshirë RT 4082), T5 dhe T6.
Nr. i porosisë **6907 730 3018**

MBULESË PËR MAGAZINIM

Për përdorim gjatë magazinimit, mbron kundër papastërtive dhe elementeve përçark.



AAH 200 për serinë T4
Nr. i porosisë **6907 900 3506**

AAH 300 për seritë T5 dhe T6
Nr. i porosisë **6907 700 2101**

FH 010

Karikues për mirëmbajtje, për të gjitha bateritë e traktorëve korrës.



Nr. i porosisë **6907 430 2520**

ADL 012

Karikues diagnostikues për të gjithë traktorët korrës; për karikim të optimizuar dhe riaktivizim të baterive 12 V.



Nr. i porosisë **6907 430 2507**

AGW 098

Rrotull kopshti, 98 cm e gjerë, për të gjithë traktorët korrës.



Nr. i porosisë **6907 760 3601**

APU 300

Karrocë tërheqëse për transportim fleksibël në kopsht dhe mund të përdoret edhe si karrocë dore. Kapaciteti 150 litra.



Nr. i porosisë **6907 730 5003**

Nr. i porosisë

		Lëndina deri në ... (m ²)	Gjerësia e prerjes (cm)	Gjatësia e prerjes (mm)	Funksioni i plehërimit	Koshi grumbullues i barit (l)	Transmisioni	Kapaciteti i serbatorit (l)	Lloji i motorit	Cilindrata (cm ³)	Fuqia (kw/hp)	Shpejtësia e punës (rpm)	Pajisja Gjerësi x Gjatësi x Lartësi (cm)	Pesha ^① (kg)	Fuqia e siguruar e presionit të zërit L _{WA} (dB(A))	Niveli i llogaritur i presionit të zërit L _{PA} (dB(A))	Faktori i pasigurisë në nivelin e presionit të zërit K _{PA} ^② (dB(A))	Niveli i dridhjes (m/s ²)	Faktori i pasigurisë K ^③ (m/s ²)	Drejtim me një pedale të vetme	Njësi e sinkronizuar korrëse	Friksion elektromagnetik i teheve prerës	Sistemi i udhëzimit të barit	Sedilje e rregullueshme, e montuar me susta	Shkarkim anësor	Zbraze e thjeshtë e koshit grumbullues të barit	Kontroll në drejtim
TRAKTORË KORRËS																											
RT 4082	6140 200 0005	4,000	80	35 - 90	o	250	Hidrostatik	6	STIHL EVC 4000	452	8.2 / 11,1	2,700	213 × 90 × 117	202.0	100	86	2	0.60 / 3.00	0.30 / 1.50	●	-	●	●	●	-	●	-
RT 4097 SX	6165 200 0012	6,000	95	35 - 90	o	-	Hidrostatik	9	STIHL EVC 4000	452	8.9 / 12.1	3,100	191 × 116 × 115	202.0	100	85	2	0.50 / 2.80	0.25 / 1.40	●	-	●	●	●	●	-	-
RT 4112 SZ	6165 200 0013	8,000	110	35 - 90	o	-	Hidrostatik	9	Seria BS 7160 Intek OHV (2 cilindra)	656	9.3 / 11.6	2,950	191 × 132 × 118	224.0	100	86	1	0.50 / 2.50	0.25 / 1.25	●	-	●	●	●	●	-	-
RT 5097	6160 200 0023	6,000	95	30 - 100	o	250	Hidrostatik	9	STIHL EVC 4000	452	8.2 / 11,1	2,700	242 × 101 × 115	228.0	100	86	2	0.98 / 2.60	0.49 / 1.30	●	-	●	●	●	-	●	-
RT 5097 Z	6160 200 0024	6,000	95	30 - 100	o	250	Hidrostatik	9	Seria BS 7160 Intek OHV (2 cilindra)	656	8.7 / 11.8	2,700	242 × 101 × 116	236.0	100	86	2	0.98 / 2.20	0.49 / 1.10	●	-	●	●	●	-	●	-
RT 5112 Z	6160 200 0025	8,000	110	30 - 100	o	350	Hidrostatik	9	Seria BS 7160 Intek OHV (2 cilindra)	656	8.7 / 11.8	2,700	260 × 117 × 116	246.0	100	86	2	0.98 / 4.40	0.49 / 2.20	●	●	●	●	●	-	●	-
RT 6112 ZL	6170 200 0029	8,000	110	30 - 100	o	350	Hidrostatik	9	Seria BS 7160 Intek OHV (2 cilindra)	656	8.7 / 11.8	2,700	260 × 117 × 118	263.0	100	86	2	0.50 / 4.40	0.25 / 2.20	●	●	●	●	●	-	●	●
RT 6127 ZL	6170 200 0030	10,000	125	30 - 100	o	350	Hidrostatik	9	Seria BS 8240 Intek OHV (2 cilindra)	724	14.7 / 20.0	3,000	260 × 132 × 118	269.0	105	89	2	0.50 / 4.40	0.25 / 2.20	●	●	●	●	●	-	●	●

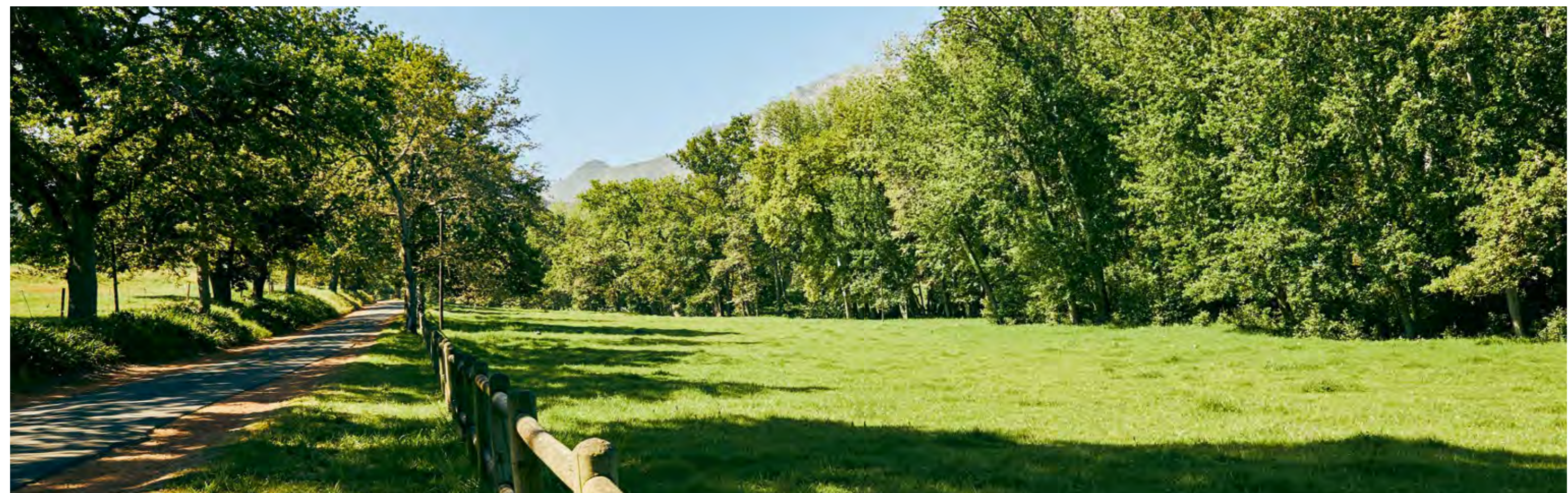

● E pajisur si standard
o E modernizuar (si aksesor)

Llojet e motorit
B&S = Briggs&Stratton
OHV = Valvula ajrore

Strukturat e modeleve
C = Versioni komfort
L = Veçori luksoze (kontrolli në drejtim)
S = Shkarkim anësor

X = Model ekonomik
Z = Motor B&S me 2 cilindra

① Pesha neto pa përfshirë karburantin dhe lubrifikantët
② K_{PA}/K faktori i pasigurisë në përshtatje me Dir. 2006/42/ECRS
③ Këto vlera i referohen sediljes/timonit respektivisht

DETAJET E PAJISJEVE AJROSËSE



TEKNOLOGJIA

- 01 KAPAK POLIMERI**
Struktura e materialit të teknologjisë së lartë të përdorur për kapakun e polimerit është e lehtë, ndërkohë që është gjithashtu rezistente dhe e fuqishme.
- 02 MOTOR ME SISTEM NDEZJEJE TË THJESHTË**
Falë teknologjisë SmartChoke, motori ndizet me mundim minimal në çdo temperaturë.
- 03 TEKNOLOGJIA STIHL E BATERIVE ME JONE LITIUMI**
Përdorimi i baterive STIHL AK mundëson punë të rehatshme dhe pa zhurmë.
- 04 NJËSIA SHKRIFTUESE/NJËSIA KREHËSE**
Tehet e fiksuar të njësive shkriftuese sigurojnë ventilimin efektiv të lëndinës dhe kanë një strukturë të mprehtë dhe të fuqishme që rezultojnë në punë efikase në mënyrë të vazhdueshme. Rrotulla krehëse përdor dhëmbëzat e saj fleksible për të krehur butësisht materialet e bimëve të vdekura dhe myshkun nga sipërfaqet e lëndinave, pa prerë terrenin përçark.

KOMFORTI

- 05 AKTIVIZIMI I THJESHTË I TEHEVE PRERËSE**
E thjeshtë për t'u ndërruar nga pozicioni i transportimit në pozicionin e punës.
- 06 PËRSHTATJA E THELLËSISË SË PUNËS**
Tek RL 540 dhe RLE 540, thellësia e punës së teheve prerëse mund të përshtatet sipas njërës prej gjashtë niveleve të disponueshme, për t'u përshtatur sipërfaqeve, nëpërmjet dorezës rrotulluese të dizenuar ergonomikisht. Tek RLA 240 dhe RLE 240, thellësia e punës mund të përshtatet në mënyrë pafundësisht të ndryshueshme, duke përdorur çelësin rrotullues tek kapaku. Kjo do të thotë se edhe njësia shkriftuese, bashkë me rrotullën krehëse mund t'i përshtaten sipërfaqeve të ndryshme sipas kërkesës.
- 07 DOREZË ME GJATËSI TË RREGULLUESHME**
Tek RLA 240 dhe RLE 240, doreza mund të përshtatet lehtësisht në katër gjatësi të ndryshme. Gjithashtu, është e palosshme në tre vende, duke mundësuar kështu transportim të thjeshtë dhe magazinim duke kursyer hapësirën.
- 08 KOSHI GRUMBULLUES I BARIT**
Koshi grumbullues i barit prej 50 litrash është i përbërë nga një copë e endur, rezistente ndaj dëmtimeve. Korniza e çeliktë me dorezën mbajtëse sigurojnë qëndrueshmëri dhe rehati në transportim.

Lutemi vini re se jo të gjitha produktet janë të pajisura me të gjitha veçoritë e prezantuara këtu. Vetëm karakteristikat më të rëndësishme janë përshkruar në këtë faqe. Për më shumë shpjegime dhe informacione, shihni nga faqja 374 ose në faqen e internetit www.stihl.com.

PAJISJE AJROSËSE DHE AKSESORËT

- Për përdorues shtëpiakë
- Për të hequr kashtat e lëndinave dhe myshkun
- Për të përmirësuar cilësinë e lëndinës
- E thjeshtë në manovrim



RL 540

149.0 cm³ • 2.2 kW / 3.0 hp • 33.0 kg[ⓐ]

Pajisje e fuqishme ajrosëse me benzinë për shkriftimin e lëndinave me sipërfaqe më të mëdha. Gjerësia e punës 38 cm, me 7 tehe të dyfishta prerëse.

Nr. i porosisë **6290 011 3105**

AKILL
SYSTEM
AK 30



E RE RLA 240

36 V • 15.0 kg[ⓑ]

Pajisje ajrosëse me bateri, kompakte, për shkriftimin dhe krehjen e lëndinave me sipërfaqe më të vogla. Me përshtatës qendror të thellësisë së punës duke përdorur çelësin rrotullues në kapak, dorezë me 4 nivele të rregullueshme gjatësie, gjerësi pune prej 34 cm, 16 tehe prerëse, duke përfshirë një rrotull ventilimi dhe koshin grumbullues të barit prej 50 litrash.

RLA 240 pa baterinë dhe karikuesin

Nr. i porosisë **6291 011 6600**

RLA 240 set me AK 30 dhe AL 101

Nr. i porosisë **6291 200 0000**

ⓐ Peshë neto duke përjashtuar karburantin dhe lubrifikantët

ⓑ Peshë duke përjashtuar baterinë

ⓐ Shpjegimi i simboleve në faqen 375



RLE 240

230 V • 1.5 kW • 16.0 kg

Pajisje kompakte ajrosëse elektrike për shkruftimin dhe krehjen e lëndinave me sipërfaqe më të vogla. Gjerësia e punës 34 cm, me 20 tehe prerëse. Përfshin rrotullën e ventilimit dhe koshin grumbullues.

Nr. i porosisë **6291 011 5610**



RLE 540

230 V • 1.6 kW • 28.0 kg

Pajisje efikase ajrosëse elektrike për shkruftimin e lëndinave me sipërfaqe mesatare. Gjerësia e punës 38 cm, me 7 tehe të dyfishta prerëse.

Nr. i porosisë **6290 011 5610**



AFK 050

Kosh grumbullues me kapacitet 50 litra, për RL 540 dhe RLE 540.

Nr. i porosisë **6910 700 9601**



Nr. i porosisë

Lëndina deri në ... (m²)

Gjerësia e punës (cm)

Rangu i thellësisë së punës (mm)

Koshi grumbullues

Lloji i motorit/lloji i baterisë

Cilindrata (cm³)

Fuqia/Shpejtësia (kW / hp)

Fuqia (W) / Shpejtësia (rpm)

Pesha (kg)

Fuqia e siguruar e presionit të zërit L_{WA} (dB(A))

Niveli i llogarituar i presionit të zërit L_{PA} (dB(A))

Faktori i pasigurisë në nivelin e presionit të zërit^① (dB(A))

Niveli i dridhjes (m/s²)

Faktori i pasigurisë^② (m/s²)

Përshtatja e thellësisë së punës në dorezë/kapak

Rrotulla e ventilimit

PAJISJE AJROSËSE ME BENZINË

RL 540	6290 011 3105	2,000	38	25, 6 nivele të rregullueshme	○ Kohler HD 675 OHV SC	149	2.2 / 3.0	2,800	33.0 ^③	94	81	2	4.12	2.06	● / -	-
---------------	----------------------	-------	----	-------------------------------	------------------------	-----	-----------	-------	-------------------	----	----	---	------	------	-------	---

PAJISJE AJROSËSE ME BATERI

E RE RLA 240	6291 011 6600	-	34	- 7,5 to +7,5 mm qendrore, pafundësisht e ndryshueshme	● bateri AK	-	-	900 / 3,650	15.0 ^③	92	75	3	4.8	2.4	- / ●	●
E RE RLA 240 set me AK 30 + AL 101	6291 200 0000	500 ^③	34	5 to -10 mm qendrore, pafundësisht e ndryshueshme	● bateri AK	-	-	900 / 3,650	16.0	92	75	3	4.8	2.4	- / ●	●

PAJISJE AJROSËSE ELEKTRIKE

RLE 240	6291 011 5610	500	34	- 7,5 to +7,5 mm qendrore, pafundësisht e ndryshueshme	● -	-	-	1,500 / 4,100	16.0	94	78	3	5.80	2.32	- / ●	●
RLE 540	6290 011 5610	800	38	25, 6 nivele të rregullueshme	○ -	-	-	1,600 / 2,840	28.0	89	72	2	1.95	0.98	● / -	-

● E pajisur si standard
○ E modernizuar (si aksesor)

Llojet e motorëve
SC = SmartChoke
OHV = Valvula ajrore

① K_{PA}/K faktori i pasigurisë në përshtatje me Dir. 2006/42/ECRS
② Pesha neto duke përfshirë karburantin dhe lubrifikantët
③ Pesha duke përfshirë baterinë

④ Pesha duke përfshirë baterinë dhe duke përfshirë karikuesin
⑤ Kur përdoret AK 30 me një sesion karikimi, sipërfaqja përpunohet vetëm në një drejtim (pa kalim)

SFIDONI TERRENE TË VËSHTIRA ME LEHTËSI.

MOTOKOSA TË FUQISHME ME BENZINË **131**

MOTOKOSA ME BATERI **136**

MOTOKOSA ELEKTRIKE **138**

MOTOKOSA ME BENZINË QË
MBAHEN NË SHPINË **139**

AKSESORË PËR MOTOKOSA DHE
SHARRA PASTRIMI **140**

VEGLA PRERËSE DHE FIJE KOSITËSE **148**

AKSESORË PËR VEGLAT PRERËSE **156**



DETAJET E MOTOKOSAVE DHE SHARRAVE TË PASTRIMIT



TEKNOLOGJIA

01 MOTOR STIHL 2-MIX

Motori STIHL 2-MIX është i fuqishëm dhe ekonomik. Ndarja e emetimeve të shkarkimit nga gazi i padjegur minimizon humbjet, duke rritur në këtë mënyrë fuqinë e punës dhe duke ulur konsumin.

02 STIHL M-TRONIC (M)

Në ndezje të ftohta me STIHL M-Tronic, ju duhet vetëm një pozicion ndezje në levën kombi. Pas ndezjes, mund të kaloni direkt në përdorim me shpejtësi maksimale. Sasia e nevojitur e karburantit llogaritet në mënyrë precize nga sistemi dhe furnizohet sipas nevojës. Përndryshe, ndizeni në pozicionin I, si zakonisht.



KOMFORTI

03 STIHL ERGOSTART (E)

Siguron ndezje të lehtë dhe të pamundimshme, pa patur nevojë për të tërhequr dhe tundur fort kordonin - susta midis boshtit motorik dhe kordonit të ndezësit bën pjesën tjetër të punës gjatë ndezjes.

04 SISTEMI STIHL KUNDËR DRIDHJES

E bën mjetin e punës të rehatshëm për t'u përdorur. Elementet e amortizatorit dhe sustës reduktojnë transferimin e dridhjeve të motorit. E disponueshme si standard me versionin 1-pikësh dhe nga FS 311 gjithashtu disponohet si version 4-pikësh.

05 DOREZË SHUMËFUNKSIONALE

Përdorim i lehtë dhe i besueshëm: gjithë funksionet e kontrollit të motorit, duke përfshirë funksionin e pjesshëm të ngarkesës ECOSPEED, mund të kontrollohen vetëm me një dorë.

Lutemi vini re se jo të gjitha produktet janë të pajisura me të gjitha veçoritë e prezantuara këtu. Vetëm karakteristikat më të rëndësishme janë përshkruar në këtë faqe. Për më shumë shpjegime dhe informacione, shihni nga faqja 374 ose në faqen e internetit www.stihl.com.

MOTOKOSA ME BENZINË PËR SHKURTIMIN E BARIT

- Vegla të fuqishme për përdorues privatë pa përvojë
- Për kositjen e sipërfaqeve të vogla të barit
- Për kositje në anë të kopshtit
- Të lehta për t'u ndezur
- Me bosht të lakuar ose të drejtë



FS 38

27.2 cm³ • 0.65 kW / 0.9 hp • 4.2 kg[Ⓞ]

Motokosa më e lehtë në gamën e STIHL. Ideale për të shkurtuar barin nëpër cepa. E pajisur me dorezë shumëfunktionale, dorezë të rrumbullakët dhe motor 2-MIX.

Nr. i porosisë
4140 012 2353



FS 55 R

27.2 cm³ • 0.75 kW / 1.0 hp • 4.4 kg[Ⓞ]

Për përdorim të rehatshëm në hapësira të kufizuara. E pajisur me dorezë shumëfunktionale, dorezë të rrumbullakët, si edhe me motor 2-MIX dhe rrip mbajtës. Ofron rregullimin e dorezës pa përdorur mjete shtesë.

Nr. i porosisë
4140 200 0529

Versione shtesë:
FS 55 shihni tabelën, faqe 144.

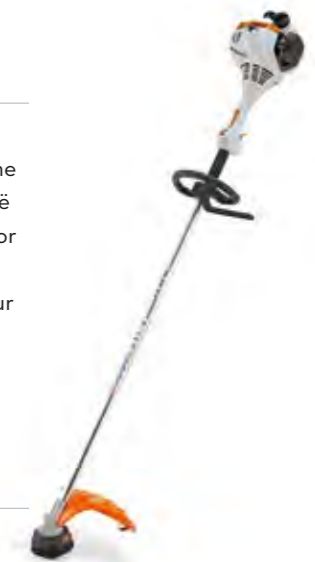

R = Dorezë rrumbullake Ⓞ Peshë pa karburantin, veglën prerëse dhe mbrojtësen

MOTOKOSA ME BENZINË PËR MIRËMBAJTJE KOPSHTI

- Për kopshte dhe prona të mëdha
- Për kositjen e sipërfaqeve të mëdha të barit
- Vegla me rendiment të lartë me mjete të ndryshme prerëse



FS 56 R

27.2 cm³ • 0.8 kW / 1.1 hp • 4.7 kg[Ⓞ]

Për përdorim të rehatshëm në hapësira të kufizuara. Me dorezë shumëfunktionale, dorezë rrumbullake, si edhe me motor 2-MIX dhe rrip mbajtës.

Nr. i porosisë
4144 200 0096



FAQE **271**

CARE & CLEAN KIT FS / FS PLUS

Mirëmbajtje perfekte për motokosat STIHL dhe sharrat e pastrimit. E disponueshme si paketë testuese dhe si ofertë speciale.

Ⓞ Pësha pa karburantin, veglën prerëse dhe mbrojtësen

R = Dorezë rrumbullake



MOTOKOSA ME BENZINË PËR MIRËMBAJTJE SIPËRFAQESH TË MËDHA

- Shumë të forta dhe të fuqishme
- Për kositjen e sipërfaqeve të mëdha me bar të gjatë
- Për pastrimin e barërave të këqija
- Për kultivimin e pemëve
- Edhe për shkurret që janë rritur së tepërmi



FS 94 C-E

24.1 cm³ • 0.9 kW / 1.2 hp • 4.9 kg[Ⓞ]

Motokosa më e lehtë në këtë kategori. Me sistem STIHL kundër dridhjes 1-pikësh, STIHL ErgoStart për ndezje praktike, dorezë si timon biçiklete, dorezë kontrolli me funksionin e pjesshëm të ngarkesës ECOSPEED. Gjithashtu e pajisur me motor 2-MIX, bosht të drejtë dhe rrip sigurie për të dyja shpatullat.

Nr. i porosisë
4149 200 0076

Versione shtesë:
FS 94 RC-E, shihni tabelën, faqe 144



FS 120

30.8 cm³ • 1.3 kW / 1.8 hp • 6.3 kg[Ⓞ]

Për të punuar në zona me sipërfaqe të mëdha dhe bar të fortë. E pajisur me sistemin STIHL kundër dridhjeve, STIHL ElastoStart, dorezë shumëfunktionale, dorezë në trajtë timoni për biçikleta dhe me mbrojtje. Ofron gjithashtu rregullimin e dorezës pa mjete shtesë.

Nr. i porosisë
4134 200 0074



FS 120 R

30.8 cm³ • 1.3 kW / 1.8 hp • 6.0 kg[Ⓞ]

Për të punuar në zona me sipërfaqe të mëdha dhe bar të fortë. E pajisur me sistemin STIHL kundër dridhjeve, STIHL ElastoStart, dorezë shumëfunktionale, dhe me mbrojtje. Ofron gjithashtu rregullimin e dorezës pa mjete shtesë.

Nr. i porosisë
4134 200 0411



FS 13136.3 cm³ • 1.4 kW / 1.9 hp • 5.8 kg[Ⓞ]

Motokosë veçanërisht e fuqishme, për të punuar në zona me sipërfaqe të mëdha dhe bar të fortë. Ofron një procedurë të lehtësuar ndezje fillestare për ndezje praktike dhe dorezë kontrolli me buton ndalues. E pajisur me dorezë në trajtë timoni për biçikleta, motor 4-MIX me serbator të madh për jetëgjatësi pune të madhe, bosht drejtues të palëvizshëm dhe mbrojtje për të dyja shtatullat.

Nr. i porosisë
4180 200 0572

**FS 350**40.2 cm³ • 1.6 kW / 2.2 hp • 7.3 kg[Ⓞ]

Sharrë pastrimi, dinamike dhe e fuqishme për punë kositëse në sipërfaqe të mëdha. Me sistem kundër dridhjes 4-pikësh, dorezë shumëfunktionale dhe me dorezë në trajtë timoni biçiklete.

Nr. i porosisë
4134 200 0399

**FS 250**40.2 cm³ • 1.6 kW / 2.2 hp • 6.3 kg[Ⓞ]

Për punë kositëse të vështira në sipërfaqe të mëdha. Me sistemin STIHL kundër dridhjes 1-pikësh, STIHL ElastoStart, dorezë shumëfunktionale, si edhe me dorezë në trajtë timoni biçiklete. Ofron rregullimin e dorezës pa mjete shtesë.

Nr. i porosisë
4134 200 0090

**FS 450**44.3 cm³ • 2.1 kW / 2.9 hp • 8.0 kg[Ⓞ]

Sharrë pastrimi, veçanërisht e fuqishme, për të punuar në zona sfiduese me bar të fortë dhe shkurre. Shumë e mirë për punë kositëse. Me sistem kundër dridhjes 4-pikësh, dorezë shumëfunktionale dhe dorezë në trajtë timoni biçiklete.

Nr. i porosisë
200 0172

**FS 260 C-E**41.6 cm³ • 2.0 kW / 2.7 hp • 7.7 kg[Ⓞ]

Për punë kositëse të vështira në sipërfaqe të mëdha. Me sistemin STIHL kundër dridhjes 1-pikësh, STIHL ErgoStart, dorezë shumëfunktionale, si edhe me dorezë në trajtë timoni biçiklete. Ofron rregullimin e dorezës pa mjete shtesë dhe është e pajisur me motor 2-MIX dhe rripin e sigurisë universal ADVANCE.

Nr. i porosisë
4147 200 0039

Versione shtesë:
FS 260 shihni tabelën, faqe 144

**KARBURANTE DHE LUBRIFIKANTË TË PËRSHTATSHËM**

SHIHNI NGA FAQJA 262

**C NË EMRIN E PRODUKTIT NËNKUPTON KARAKTERISTIKËN E KOMFORTIT**

Shumë vegla pune STIHL përmbajnë karakteristika të veçanta komforti dhe rehatie si standard, dhe këto mund të identifikoohen përmes "C" në emrin e produktit, si psh. FS 460 C-EM. "E" qëndron për STIHL ErgoStart dhe "M" qëndron për M-Tronic.

SHARRAT E PASTRIMIT

- Vegla profesionale të rehatshme, të forta dhe të fuqishme
- Për të punuar në pyll, në kopshtari dhe në mirëmbajtjen e rrugëve
- Për të hequr shkurret dhe rritjen e pakontrolluar
- Për kositjen e sipërfaqeve të mëdha
- Për grirje dhe sharrime në pyll

**FS 360 C-EM**37.7 cm³ • 1.7 kW / 2.3 hp • 8.5 kg[Ⓞ]

Për punë kositëse në bar të fortë. Me sistemin STIHL kundër dridhjes 4-pikësh, STIHL ErgoStart, dorezë shumëfunktionale, si edhe me dorezë në trajtë timoni biçiklete. Ofron rregullimin e dorezës pa mjete shtesë dhe është e pajisur me motor 2-MIX, STIHL M-Tronic, dhe rripin e sigurisë universal ADVANCE.

Nr. i porosisë
4147 200 0197

**FS 460 C-EM**45.6 cm³ • 2.2 kW / 3.0 hp • 8.5 kg[Ⓞ]

Për punë në zona sfiduese me bar të fortë. Me sistemin STIHL kundër dridhjes 4-pikësh, STIHL ErgoStart, dorezë shumëfunktionale, si edhe me dorezë në trajtë timoni biçiklete. Ofron rregullimin e dorezës pa mjete shtesë dhe është e pajisur me motor 2-MIX, dhe STIHL M-Tronic.

FS 460 C-EM me rripin e sigurisë universal ADVANCE PLUS

Nr. i porosisë
4147 200 0099

FS 460 C-EM me rripin e sigurisë universal ADVANCE PLUS, në ngjyrë portokalli të ndezur
Nr. i porosisë
4147 200 0227

**FS 490 C-EM**51.6 cm³ • 2.4 kW / 3.3 hp • 9.3 kg[Ⓞ]

Për punë profesionale në zona me sipërfaqe të mëdha. Me sistemin STIHL kundër dridhjes 4-pikësh, STIHL ErgoStart, dorezë shumëfunktionale, si edhe me dorezë në trajtë timoni biçiklete. Ofron rregullimin e dorezës pa mjete shtesë dhe është e pajisur me motor 2-MIX, STIHL M-Tronic, me logjikë ndezjeje intuitive për përdoruesin, me buton ndalues, si edhe me rripin e sigurisë universal ADVANCE PLUS.

Nr. i porosisë
4148 200 0039

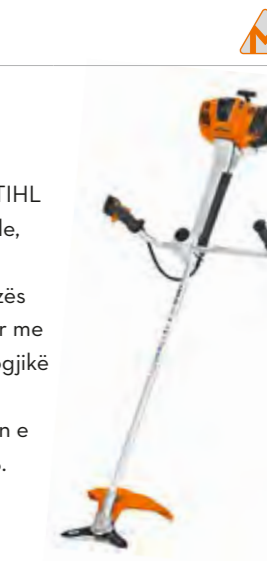

MOTOKOSA ME BATERI

- Për kopshtarët amatorë dhe profesionistë
- Shumë të lëvizshme dhe të pastra
- Të lehta në përdorim falë baterive me jone litiumi
- Për t'u përdorur në zona rezidenciale të ndjeshme ndaj zhurmave, afër spitaleve, varrezave, shkollave etj.



FSA 45

18 V • 2.3 kg^①



Motokosë kompakte me bateri për të lehtësuar punët e shkurtimit të barit dhe pastrimit të shkurreve dhe barërave të këqija në zonat e jashtme të ambientit tuaj. Me bateri të integruar me jone litiumi (36 Wh), me tregues të nivelit të karikimit të baterisë, bosht drejtues dhe dorezë rrumbullake, e cila mund të përshtatet pa përdorur mjete shtesë. Ofron përshtatje të këndit të punës së kokës kositëse, duke përfshirë shkurtimin në kënd vertikal, lehtësi në ndryshimin e mjetit prerës nga thikat PolyCut në fije kositëse, pa ndërruar kokën kositëse dhe kllapë ndarëse. Kohëzgjatja e karikimit të baterisë: 145 min/210 min (80%/100%).

Nr. i porosisë
4512 011 5700

ERE FSA 57

36 V • 2.7 kg^②



Motokosë me bateri, e lehtë dhe e thjeshtë në përdorim, për kositje bari dhe pastrim barërash në pjesë këndore afër mureve, me diametër prerës të thikës prej 280 mm, me gjatësi boshti të lëvizshme me buton dhe zhvendosje të dorezave pa patur nevojë për vegla shtesë. Mbajtës distance gjatë kositjes, duke mbajtur larg pengesat si pemë apo shkurre. Dorezë e lehtë dhe e thjeshtë në përdorim. Mbushja e kokës AutoCut C 3-2 me fill prerës pa patur nevojë për vegël. Koka prerëse alternative PolyCut 3-2 me thika plastike të disponueshme si aksesori.

FSA 57 pa baterinë dhe karikuesin

Nr. i porosisë
4522 011 5730

Set FSA 57 me AK 10 dhe AL 101

Nr. i porosisë
4522 011 5740

AI III



FSA 90

36 V • 3.2 kg^③



Motokosë me bateri për punë në sipërfaqe të mëdha me bar të fortë. Diametri prerës 260 mm me thikën prerëse të barit, maksimumi i diametrit prerës 380 mm me fijen kositëse. E pajisur me dorezë në trajtë timoni biçiklete dhe dorezë kontrolli me funksionin e pjesshëm të ngarkesës ECOSPEED, si edhe me mbrojtje në të dyja shpatullat.

FSA 90 pa baterinë dhe karikuesin

Nr. i porosisë
4863 200 0003

APIII
SYSTEM
AR 1000



**BATERITË E PËRSHTATSHME
DHE AKSESORË TË TJERË**

SHIHNI NGA FAQJA 8

AKIII
SYSTEM
AK 10



① Pesha me bateri

② Pesha duke përfshirë baterinë, përfshirë veglën prerëse dhe mbrojtësen

③ Pesha pa bateri, mjete prerëse dhe mbrojtje

④ Shpjegimi i simboleve në faqen 375

MOTOKOSA ELEKTRIKE

- Të lehta dhe të rehatshme në përdorim
- Për t'u përdorur për qark shtëpisë dhe në kopsht
- Për t'u përdorur në zona rezidenciale të ndjeshme ndaj zhurmave, afër spitaleve, varrezave, shkollave etj.
- Shumë të përshtatshme për të pastruar gurët, bimët, vazot me lule dhe pengesa të tjera.



FSE 31

230 V • 245 W • 2.2 kg[Ⓞ]

Për punë krasitëse dhe shkurtime. E pajisur me dorezë në trajtë laku dhe kokë kositëse rrotulluese. Ofron rregullim të dorezës pa përdorur mjete shtesë.

Nr. i porosisë
4815 011 4100



FSE 52

230 V • 500 W • 2.2 kg[Ⓞ]

Për punë krasitëse dhe shkurtime në kopsht. E pajisur me bosht teleskopik, dorezë në trajtë laku, kllapë ndarëse dhe kokë kositëse rrotulluese. Ofron rregullim të dorezës pa përdorur mjete shtesë.

Nr. i porosisë
4816 011 4100



FSE 60

230 V • 540 W • 3.9 kg[Ⓞ]

Për punë në sipërfaqe të vogla, punë krasitëse dhe shkurtime. E pajisur me dorezë në trajtë laku, ndërkohë që fija kositëse rregullohet automatikisht kur përplasat koka kositëse në tokë.

Nr. i porosisë
4809 011 4122



FSE 81

230 V • 1,000 W • 4.7 kg[Ⓞ]

Ideale për korrje në sipërfaqe të vogla me rritje të pakontrolluar. Me dorezë të butë, dorezë në trajtë laku, mbrojtje nga shkarkesat elektrike dhe rrotë mbështetëse. Fija kositëse rregullohet automatikisht kur përplasat koka kositëse në tokë.

Nr. i porosisë
4809 011 4124



T = Bosht i ndarë

Ⓞ Pesha duke përfshirë kabllin, përfshirë veglën prerëse dhe mbrojtësen

Ⓟ Pesha pa karburantin, veglën prerëse dhe mbrojtësen

MOTOKOSA ME BENZINË QË MBAHEN NË SHPINË

- Për kositje efikase dhe fleksibël në bankina dhe sipërfaqe të pjerrëta
- Ideale për vreshtat, kopshtet frutore dhe lëndinat në mal
- Sistem i rehatshëm transporti
- Bosht fleksibël



FR 131 T

36.3 cm³ • 1.4 kW / 1.9 hp • 9.6 kg[Ⓞ]

Një mjet pune me shumë përdorime, për punë kositëse në zona, të cilat janë të vështira të aksesohen. Me procedurë të lehtësuar ndezjeje për ndezje të pamundimshme, bosht të ndarë për transportim të lehtë dhe për kursim hapësire, dorezë shumëfunktionale dhe dorezë rrumbullake. E pajisur me motor 4-MIX me serbator të madh për jetëgjatësi pune dhe buton ndalues. Mund të kombinohet me HL-KM, HT-KM, FH-KM, BG-KM, BF-KM, FCB-KM dhe FCS-KM.

Nr. i porosisë 4180 200 0598



FR 235

36.3 cm³ • 1.55 kW / 2.1 hp • 10.3 kg[Ⓞ]

Performancë mbresëlënëse kositjeje. Për kositje bari dhe pastrim barërash të këqija. E fortë dhe e pajisur me fuqinë fillestare të mirënjohur. Me sistem STIHL kundër dridhjes 1-pikësh, dekomprim automatik, motor 2-MIX, dorezë shumëfunktionale dhe dorezë rrumbullake.

Nr. i porosisë 4151 200 0016



KËSHILLË PROFESIONALE NGA STIHL:

A e dini se? Motokosa FR 131 T është perfekte për më shumë se thjesht punë kositëse. Kur kombinohet me veglat Kombi, si HL-KM, HT-KM, FH-KM, BF-KM dhe FCB-K, ky mjet mund të përdoret gjithashtu për shkurtime të gardheve, për prerje degësh në lartësi, për prerje shkurresh, për kultivimin e tokës, për shkurtime të gardheve, si edhe për fryrje gjethesh. Më shumë informacione të detajuara mbi mënyrat e kombinimit janë ofruar në kapitullin e Sistemeve Kombi dhe Sistemeve Multi nga faqja 85.

**FR 450**44.3 cm³ • 2.1 kW / 2.9 hp • 10.8 kg[Ⓞ]

I shkëlqyer për të kositur në terrene jo të sheshta dhe të vështira. Me sistem STIHL kundër dridhjes, STIHL ElastoStart, dorezë shumëfunktionale, dorezë rrumbullake dhe me kapacitet të lartë dhe peshë të ulët.

Nr. i porosisë **4128 207 0011**

VEGLA E PUNËS NDIZET ME SHTYPJEN E NJË BUTONI

**FR 480 C-F**48.7 cm³ • 2.2 kW / 3.0 hp • 11.8 kg[Ⓞ]

Për kositje që kërkojnë lëvizje në vende të ndryshme me sipërfaqe të mëdha, që janë të vështira të aksesohen. Me sistem STIHL kundër dridhjes, STIHL ElastoStart, dorezë shumëfunktionale, dorezë rrumbullake dhe ngarkues standart.

Nr. i porosisë **4128 200 0135**

AKSESORË PËR MOTOKOSA DHE SHARRA PASTRIMI

- Aksesorë për komfort më të madh gjatë punës dhe mbrojtje të përmirësuar
- Ripa sigurie, mbrojtëse për duart, vegla prerëse, mbulesa mbrojtëse



Ⓞ Peshë pa karburantin, veglën prerëse dhe mbrojtësen

C = Versioni Komfort
F = ElectroStart**KLLAPË**

Kllapë praktike ndarëse kur korrim rreth pemëve dhe objekteve të tjera përçark.



Për FSA 56 dhe FSE 52

Nr. i porosisë **4816 713 3400**

Për FSA 65

Nr. i porosisë **4852 713 3400**

Për FSA 85

Nr. i porosisë **4852 713 3401**

Për FSA 90 R, FSA 90

Nr. i porosisë **4863 713 3400****ÇANTA E VEGLAVE**

Për transportim të lehtë të veglave. Përfshin dy seksione. Mund të montohet lehtësisht te rripi universal për pylltari.

Nr. i porosisë **4147 881 5700****MBROJTËSE PËR DUART PËR PUNIME GRIRJEJE**

Mbrojtëse praktike për duart për FS 260, FS 311, FS 360, FS 410, FS 460, FS 490, FS 510 dhe FS 560. Jo e përshtatshme për versionet K.

Nr. i porosisë **4147 790 9102****RRIP KRAHARORI**

Për gjithë rripat universale në kategorinë ADVANCE. Siguron pozicionimin e sigurt të rripave të shpatullave.

Nr. i porosisë **0000 790 7700****KOKA PRERËSE RROTULLUESE RG**

Ⓞ
TIP
KOF

Për heqje/pastrim efektiv të bimëve dhe barit nga sipërfaqe të ndryshme, si zona me zhavorr ose të shtruara. Mundëson korrije me rrotullim të ngadaltë, për shembull përgjatë rrugëve apo ishujve të trafikut. Ofron funksionalitete të plota në rutinë e punës, e cila i bashkëngjitet produktit. Prerje e fuqishme, nuk ka tendencë për t'u bllokuar me prerjet, si edhe ofron ndryshim të lehtë dhe të shpejtë të thikës prerëse. E përshtatshme për FS 91, FS 94 C-E, FS 94 RC-E, FS 111, FS 131, FSA 130, FSA 130 R.

Nr. i porosisë **4180 740 5101****SET MIRËMBAJTJEJE PËR RG**

Përfshin dy thika zëvendësuese dhe një pllakë mbajtëse.

Nr. i porosisë **4180 007 4100****RRIP MBAJTËS I THJESHTË**

Shumica e veçorive standarde të motokosave STIHL. Për të punuar më të qetë dhe të sigurt. Për FS 38, FS 40, FS 45, FS 50, HL dhe HT.

Nr. i porosisë **4130 710 9000****RRIP MBAJTËS**

Ideal për punë komforte



Përfshirë vrimën për fiksimin e kapjes HLA 56, HLA 65 dhe HLA 66

Nr. i porosisë **4852 007 1000**

Pa shtojcën lidhëse për FS 55-FS 70

Nr. i porosisë **4119 710 9012****RRIP I DYFISHTË NË SHPATULLA**

Me një copë të butë për rehati më të madhe gjatë punës me periudha të gjata. Për FS 55 - FS 560, FSA 90.

Nr. i porosisë **4119 710 9001**



RRIPA UNIVERSALË

Për kositje dhe pastrim duke kursyer forcën e përdorur. Rripa ergonomikë, të rehatshëm, të lehtë, të cilët mund të kombinohen me rripin e kraharorit dhe çantën e veglave.

ADVANCE

Përmasë standarte, për FS 50-FS 560, FSA 90, dhe FSA 130.

Nr. i porosisë

4147 710 9002

Versioni XXL për përdorues > 1.80 m në gjatësi, për FS 50-FS 560, FSA 90 dhe FSA 130.

Nr. i porosisë

4147 710 9004

ADVANCE PLUS

Me unazë të rehatshme mbajtjeje për bashkangjiten dhe heqjen e shpejtë të sharrës së pastrimit. Për FS 50 - FS 560, FS 90 dhe FSA 130.

Nr. i porosisë

4147 710 9014

ADVANCE PLUS portokalli e ndezur

Me shikueshmëri të lartë. Plotëson në mënyrë perfekte veshjet mbrojtëse kur korrim në zona të rrezikshme, me një unazë të rehatshme mbajtjeje për bashkangjiten dhe heqjen e shpejtë të sharrës së pastrimit. Për FS 50-FS 560, FSA 90 dhe FSA 130.

Nr. i porosisë

0000 710 9000



RRIPA PËR PUNË NË PYLL

Mbrojtja fleksibël e këmbës lejon për lëvizje shumë të lehtë. Thikat prerëse, qarkore dhe ergonomike për punë pylltare, shumë e lehtë, mund të kombinohet me çantën e veglave të punës.

ADVANCE

Përmasë standarte, për FS 91-FS 560.

Nr. i porosisë

4147 710 9003

Versioni XXL për përdorues > 1.90 m në gjatësi, për FS 91-FS 560.

Nr. i porosisë

4147 710 9009

ADVANCE PLUS

Me unazë të rehatshme mbajtjeje për bashkangjiten dhe heqjen e shpejtë të sharrës së pastrimit. Për FS 91-FS 560.

Nr. i porosisë

4147 710 9015

ADVANCE X-TREEm

Ofron strukturë të shkëlqyer ergonomike, veçanërisht e zhvilluar për periudha të gjata pune në pyll, duke përdorur sharra qarkore dhe mjete korrëse. Shumë e rehatshme për t'u veshur, në sajë të seksionit të pasëm me gjatësi të rregullueshme dhe shpërndarjes pafundësisht të ndryshueshme të ngarkesës midis shpatullave dhe ijeve. Për FS 89-FS 560, FSA 90 dhe FSA 130.

Nr. i porosisë

0000 710 9001



SET MBËSHETËS ME JASTËK

Jastëk mbështetës me përshatatës rripi për sigurimin e jastëkut mbështetës pas sistemit mbajtës, rripit të baterisë ose rripit të ijeve të një baterie me çantë shpine AR. Për BGA 100, KMA 130 R, FSA 130 dhe FSA 130 R.

Nr. i porosisë

0000 007 1045



JASTËK MBËSHETËS ME GREP TË REHATSHËM

Mund t'i shtohet të gjithë rripave të sigurisë FS në serinë ADVANCE pa unaza të rehatshme mbajtjeje.

Nr. i porosisë

4147 740 2502



KARBURANTET DHE LUBRIFIKANTËT, VEGLAT E DORËS DHE AKSESORËT E PYLLTARISË

SHIHNI NGA FAQJA 262



FAQE **301**

PANTALLONA MBROJTËSE TRIPROTECT PËR SHARRAT E PASTRIMIT FS

Pantallona mbrojtëse shumë të rehatshme të përbëra nga pambuku dhe 18 % material fleksibël me funksion trefish mbrojtjeje: mbrojtje e menjëhershme nga goditjet, dhe rezistente ndaj gjembave dhe ujit.

1
2
3
4
5
6
7
8
9
10
11
12
13
14
15
16
17

Nr. i porosisë	Cilindrata (cm ³)	Fuqia (kW / hp)	Pesha [ⓐ] (kg)	Niveli i presionit të zërit [ⓑ] (dB(A))	Niveli i fuqisë së zërit [ⓑ] (dB(A))	Niveli i dridhjeve majtas/djathtas [ⓐ] (m/s ²)	Motor STIHL (2-MIX/ 4-MIX [®])	Gjatësia totale pa veglën prerëse (cm)	Diametri i rrethit prerës (mm)	Vegël prerëse standarde	Vëllimi i depozitës (l)	Boshti motorik në bosht	Sistemi STIHL kundër dridhjeve	STIHL ErgoStart (E)	STIHL M-Tronic (M)	Dekompresim automatik	Dorezë multifunksionale	Dorezë në formë laku/dorezë si timon biçiklete/dorezë e rrumbullakët	Rregullim i dorezës pa përdorur vegla	Kosifije/grijje/sharrim	RRIPAT E SIGURISË					
																					Rrip mbajtës i thjeshtë	Rrip mbajtës	Rrip i dyfishtë shpine	Rrip universal ADVANCE / ADVANCE PLUS / ADVANCE PLUS në ngjyrë portokalli të ndezur	Rrip për punë në pyll ADVANCE / ADVANCE PLUS / ADVANCE XTREEm	
MOTOKOSA ME BENZINË PËR SHKURTIMIN E BARIT																					RRIPAT E SIGURISË					
FS 38	4140 012 2353	27.2	0.65 / 0.9	4.2	94	108	8.0 / 8.0	2-MIX	147	380	Kokë kositëse AutoCut C 6-2	0.33	fleksibël	-	o	-	-	•	- / - / •	-	• / - / -	o	-	-	- / - / -	- / - / -
FS 55 R	4140 200 0529	27.2	0.75 / 1.0	4.4	95	108	8.5 / 8.5	2-MIX	170	420	Kokë kositëse AutoCut C 26-2	0.33	fleksibël	-	o	-	-	•	• / - / -	-	• / - / -	-	•	o	o / o / o	- / - / -
FS 55	4140 200 0522	27.2	0.75 / 1.0	4.9	94	107	6.8 / 5.6	2-MIX	170	230	Disk për prerjen e barit 230-2	0.33	fleksibël	-	o	-	-	•	- / • / -	-	• / - / -	-	•	o	o / o / o	- / - / -
MOTOKOSA ME BENZINË PËR MIRËMBAJTJEN E KOPSHTIT																					RRIPAT E SIGURISË					
FS 56 R	4144 200 0096	27.2	0.8 / 1.1	4.7	94	107	6.6 / 6.6	2-MIX	170	230	Disk për prerjen e barit 230-2	0.34	fleksibël	-	o	-	-	•	• / - / -	-	• / - / -	-	•	o	o / o / o	- / - / -
FS 56	4144 200 0036	27.2	0.8 / 1.1	5.1	94	107	5.5 / 5.5	2-MIX	170	230	Disk për prerjen e barit 230-2	0.34	fleksibël	-	o	-	-	•	- / • / -	-	• / - / -	-	•	o	o / o / o	- / - / -
MOTOKOSA ME BENZINË PËR SIPËRFAQE TË MËDHA																					RRIPAT E SIGURISË					
FS 94 C-E	4149 200 0076	24.1	0.9 / 1.2	4.9	93	107	4.3 / 3.5	2-MIX	178	230	Disk për prerjen e barit 230-2	0.54	e ngurtë	1-pikë	•	-	-	•	- / • / -	-	• / - / -	-	o	•	o / o / o	o / o / o
FS 120	4134 200 0074	30.8	1.3 / 1.8	6.3	98	110	4.9 / 4.2	2-MIX	177	230	Disk për prerjen e barit 230-2	0.64	e ngurtë	1-pikë	-	-	•	•	- / • / -	•	• / - / -	-	o	•	o / o / o	o / o / o
FS 120 R	4134 200 0411	30.8	1.3 / 1.8	6.0	98	110	8.0 / 9.0	2-MIX	177	420	Kokë kositëse AutoCut 25-2	0.64	e ngurtë	1-pikë	-	-	-	•	• / - / -	-	• / - / -	-	•	o	o / o / o	o / o / o
FS 131	4180 200 0572	36.3	1.4 / 1.9	5.8	98	109	3.7 / 3.4	4-MIX [®]	180	230	Disk për prerjen e barit 230-2	0.71	e ngurtë	1-pikë	-	-	•	•	- / • / -	•	• / - / o	-	o	•	o / o / o	o / o / o
FS 250	4134 200 0090	40.2	1.6 / 2.2	6.3	98	110	5.9 / 3.0	2-MIX	177	230	Disk për prerjen e barit 230-2	0.64	e ngurtë	1-pikë	-	-	-	•	- / • / -	•	• / - / o	-	o	•	- / - / -	- / - / -
FS 260 C-E	4147 200 0039	41.6	2.0 / 2.7	7.7	100	112	4.2 / 4.6	2-MIX	168	300	Thikë për shkurre 300-3	0.75	e ngurtë	1-pikë	•	-	-	•	- / • / -	•	• / o / o	-	o	o	• / o / o	o / o / o
FS 260	4147 011 2304	41.6	2.0 / 2.7	7.5	100	111	4.2 / 4.6	2-MIX	168	300	Thikë për shkurre 300-3	0.75	e ngurtë	1-pikë	-	-	-	•	- / • / -	•	• / o / o	-	o	o	o / o / o	o / o / o
FS 350	4134 200 0399	40.2	1.6 / 2.2	7.3	98	112	2.8 / 2.5	2-MIX	177	300	Thikë për shkurre 300-3	0.64	e ngurtë	4-pikë	-	-	-	•	- / • / -	•	• / o / o	-	o	•	o / o / o	o / o / o
FS 450	4128 200 0172	44.3	2.1 / 2.9	8.0	101	100	1.8 / 1.6	2-MIX	177	300	Thikë për shkurre 300-3	0.67	e ngurtë	4-pikë	-	-	•	•	- / • / -	•	• / o / o	-	o	•	o / o / o	o / o / o
SHARRAT E PASTRIMIT																					RRIPAT E SIGURISË					
FS 360 C-EM	4147 200 0197	37.7	1.7 / 2.3	8.5	98	110	2.2 / 2.0	2-MIX	179	300	Thikë për shkurre 300-3	0.75	e ngurtë	4-pikë	•	•	-	•	- / • / -	•	• / o / o	-	-	o	o / • / o	o / o / o
FS 460 C-EM	4147 200 0099 4147 200 0227	45.6	2.2 / 3.0	8.5	100	113	1.9 / 1.6	2-MIX	179	300	Thikë për shkurre 300-3	0.75	e ngurtë	4-pikë	•	•	-	•	- / • / -	•	• / o / o	-	-	o	o / • / o	o / o / o
FS 490 C-EM	4148 200 0039	51.6	2.4 / 3.3	9.3	102	116	2.8 / 2.8	2-MIX	179	300	Thikë për shkurre 300-3	0.99	e ngurtë	4-pikë	•	•	-	•	- / • / -	•	• / o / o	-	-	o	o / • / o	o / o / o

• E pajisur sipas standardit
o (aksesor) që mund të montohet më vonë

C = Versioni Komfort
E = ErgoStart
R = Dorezë lak
M = M-Tronic

ⓐ Pesha pa karburantin, veglën prerëse dhe mbrojtësen
ⓑ Faktori K sipas Direktivës 2006/42/EC = 2.0 dB(A) me mjetin standard
ⓐ Faktori K sipas Direktivës 2006/42/EC = 2 m/s² me mjetin standard

Nr. i porosisë	Cilindrata (cm ³)	Fuqia (kW / hp)	Tensioni nominal (V)	Konsumi i energjisë (W)	Pesha (kg)	Niveli i presionit të zërit ^① (dB(A))	Niveli i fuqisë së zërit ^② (dB(A))	Niveli i dridhjeve majtas/djathtas ^③ (m/s ²)	Motor STIHL (2-MIX/ 4-MIX [®])	Gjatësia totale pa veglën prerëse (cm)	Diametri i rrethit prerës (mm)	Vegël prerëse standarde	Vëllimi i depozitës (l)	Boshti motorik në bosht	Sistemi STIHL kundër dridhjeve	STIHL ElectroStart (F)	Dekompresim automatik	Dorzë multifunksionale	Dorzë në formë laku/dorzë si timon biçiklete/dorzë e rrumbullakët	Rregullim i dorzës pa përdorur vegla	Koshtje/griqe/sharrim	Rrip i dyfishitë shpine	Rrip universal ADVANCE/ ADVANCE PLUS/ ADVANCE PLUS në ngjyrë portokalli të ndezur	Rrip për punë në pyll ADVANCE/ ADVANCE PLUS/ ADVANCE X-TREEm	Sistem mbajtës	
MOTOKOSA ME BATERI																						RRIPAT E SIGURISË				
FSA 45^④	4512 011 5700	-	-	18	-	2.3 ^⑤	77	87	1.7 / 4.9	-	110	≤ 250	Kokë kositëse PolyCut 2-2	-	-	-	-	-	-	-	-	-	-	-	-	-
E RE FSA 57^④	4522 011 5730	-	-	36	-	2.7 ^⑤	74	89	4.0 / 4.0	Sistemi AK	149	280	Kokë kositëse AutoCut C 3-2	-	-	-	-	-	-	-	-	-	-	-	-	-
E RE Set FSA 57^④ me AK 10 + AL 101	4522 011 5740	-	-	36	-	3.5 ^⑤	74	89	4.0 / 4.0	Sistemi AK	149	280	Kokë kositëse AutoCut C 3-2	-	-	-	-	-	-	-	-	-	-	-	-	-
FSA 90^④	4863 200 0003	-	-	36	-	3.2 ^⑤	73	84	3.5 / 3.5	Sistemi AP	177	260	Disk sharre i rrumbullakët 260-2	-	-	-	-	-	-	-	-	-	-	-	-	-
MOTOKOSA ELEKTRIKE																						RRIPAT E SIGURISË				
FSE 31	4815 011 4100	-	-	230	245	2.2 ^⑤	82	92	1.2 / 1.8	-	110	245	Mowing head with line spool	-	-	-	-	-	-	-	-	-	-	-	-	-
FSE 52	4816 011 4100	-	-	220-240	500	2.2 ^⑤	82	94	3.0 / 4.5	-	131	300	Kokë kositëse AutoCut C 3-2	-	-	-	-	-	-	-	-	-	-	-	-	-
FSE 60	4809 011 4122	-	-	230	540	3.9 ^⑤	83	94	3.9 / 3.6	-	153	350	Kokë kositëse AutoCut C 6-2	-	fleksibël	-	-	-	-	-	-	-	-	-	-	-
FSE 81	4809 011 4124	-	-	230	1,000	4.7 ^⑤	83	93	2.9 / 2.2	-	153	350	Kokë kositëse AutoCut C 6-2	-	fleksibël	-	-	-	-	-	-	-	-	-	-	-
MOTOKOSA ME BENZINË QË MBAHEN NË SHPINË																						RRIPAT E SIGURISË				
FR 131 T	4180 200 0598	36.3	1.4 / 1.9	-	-	9.6 ^⑥	97	110	2.2 / 2.2	4-MIX [®]	280	230	Disk sharre i rrumbullakët 230-2	0.71	e ngurtë	●	-	●	●	●	●	●	●	●	●	●
FR 235	4151 200 0016	36.3	1.55 / 2.1	-	-	10.3 ^⑥	99	111	4.9 / 4.9	2-MIX	272	420	Kokë kositëse AutoCut 36-2	0.81	e ngurtë	●	-	●	●	●	●	●	●	●	●	●
FR 450	4128 207 0011	44.3	2.1 / 2.9	-	-	10.8 ^⑥	91	111	1.8 / 1.6	-	280	420	Disk sharre i rrumbullakët 230-4	0.67	e ngurtë	●	-	-	●	●	●	●	●	●	●	●
FR 480 C-F	4128 200 0135	48.7	2.2 / 3.0	-	-	11.8 ^⑥	94	114	2.7 / 3.0	-	280	420	Disk sharre i rrumbullakët 230-4	0.67	e ngurtë	●	●	-	●	●	●	●	●	●	●	●
FR 480	4128 200 0133	48.7	2.2 / 3.0	-	-	10.9 ^⑥	94	114	2.7 / 3.0	-	280	420	Disk sharre i rrumbullakët 230-4	0.67	e ngurtë	●	-	-	●	●	●	●	●	●	●	●



● E pajisur sipas standardit
○ (aksesor) që mund të montohet më vonë

C = Versioni komfort
F = ElectroStart
T = Split shaft

① Faktori K sipas Direktivës 2006/42/EC = 2.0 dB(A) me mjetin standart
② Faktori K sipas Direktivës 2006/42/EC = 2 m/s² me mjetin standart
③ Shpejtësi e fiksuar e motorit
④ Shpejtësi e motorit pafundësisht e ndryshueshme

⑤ Pesha me bateri
⑥ Pesha pa përfshirë baterinë, veglën prerëse dhe mbrojtësen
⑦ Pesha me bateri dhe duke përfshirë karikuesin
⑧ Pesha pa përfshirë baterinë, veglën prerëse dhe mbrojtësen

⑨ Pesha duke përfshirë kabllin, përfshirë veglën prerëse dhe mbrojtësen
⑩ Pesha pa karburantin, veglën prerëse dhe mbrojtësen

VEGLA PRERËSE DHE FIJE KOSITËSE

- Vegla prerëse të një game të gjerë dhe fiye kositëse për punë të ndryshme
- Për gjithçka nga punë kositëse të thjeshta deri në mirëmbajtjen e standave të reja
- Fiye kositëse të përbëra nga materiale rezistente ndaj ujit dhe materiale jetëgjata fleksible
- Fiye kositëse në forma të ndryshme, seksionet e kryqëzuara dhe diametrat



BAR DHE BIMËSI E LEHTË



Kokë kositëse TrimCut

Dy fiye, për shkurtimin dhe kositjen e barit. Rimbushja e fijos nga jashtë ose duke hequr rrotën. Rregullim manual i fijos.



Kokë kositëse AutoCut

Dy fiye, për punë kositëse dhe pastrimi. Zgjatim automatik i fiyeve kositëse duke goditur kokën kositëse në tokë.



Kokë kositëse SuperCut

Dy fiye, për punë kositëse dhe pastrimi. Rregullim automatik i fiyeve kositëse për gjatësinë optimale të prerjes.



Kokë kositëse DuroCut

Dy ose katër fiye, për punë kositëse dhe rralluese, edhe mbi bar të fortë. Vendosi e lehtë deri në katër fiye.



Kokë kositëse PolyCut

Vegël universale prerëse për shkurtimin dhe punë në zona me sipërfaqe të mëdha. Me dy deri në tre tehe të lëvizshme plastike.



Teh prerës për barin GrassCut

Përbërë nga çeliku. I disponueshëm në versione me numra të ndryshëm tehes dhe dhëmbësh, për kositjen e barëve të fortë dhe të thatë, si edhe të kallamishteve.



Thikë për bimësi të dendur BrushCut

Dy ose tre thika, të përbëra nga çeliku, të kthyeshme. Për rrallimin dhe heqjen e barëve të fortë, shkurreve apo ferrave të gjembëzuara.

BIMËSI E DENDUR

KALLAMISHTE DHE SHKURRE

SHKURRE DHE PEMË TË HOLLA



Teh grirës ShredCut

Teh i dyfishtë prej çeliku për rrallimin dhe grirjen e ferrave të ashpra dhe shkurreve të gjembëzuara.



Sharrë me teh rrethor, me dhëmbë gërvishtës WoodCut

Vegël e përbërë me çelik special për motokosa me performancë mesatare dhe të lartë. Për shkurre të dendura dhe trungje të holla pemësh.



Sharrë me teh rrethor, me dhëmbë gdhendës WoodCut

Vegël e përbërë me çelik special për motokosa me performancë mesatare dhe të lartë. Për shkurre të dendura, trungje të holla pemësh, sharrim dhe punë pastrimi.

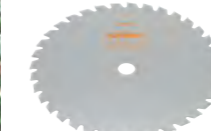

Sharrë me teh rrethor, me karabit WoodCut

Vegël dinamike dhe speciale për përdorim në zona të thata, ranore dhe për prerje pranë nivelit të tokës.

VEGLAT PLASTIKE[Ⓢ]

Nr. i porosisë	Diametri i fijes kositëse [Ⓢ] (mm)	Forma e fijes kositëse	Forma e fijes kositëse																
			FS 38	FS 55 R, FS 56 R, FS 56	FS 55	FS 94 C-E	FS 131	FS 260 C-E	FS 360 C-EM	FS 460 C-EM, FS 490 C-EM	FSA 45	FSA 57	FSE 52	FSA 90	FSE 31	FSE 60, FSE 81	FR 131 T	FR 480 C-F	
KOKË KOSITËSE TRIMCUT																			
E RE TRIMCUT C 32-2	4002 710 2198	2.4 / 2.7 / 3.0	○□□□◇	-	●	●	●	●	-	-	-	-	-	-	○	-	-	●	●
E RE TRIMCUT C 42-2	4003 710 2122	2.4 / 2.7 / 3.0	○□□□◇	-	-	-	-	-	●	●	●	-	-	-	-	-	-	-	-
E RE TRIMCUT C 52-2	4005 710 2117	2.4 / 2.7 / 3.0 / 3.3	○□□□◇	-	-	-	-	-	-	-	-	-	-	-	-	-	-	-	-
KOKË KOSITËSE AUTOCUT																			
LINE SPOOL	6421 710 4300	1.4	○	-	-	-	-	-	-	-	-	-	-	-	●	-	-	-	-
LINE SPOOL për AutoCut C 2-2	4008 710 4300	1.6	⊗	-	-	-	-	-	-	-	-	-	-	●	●	-	-	-	-
LINE SPOOL për AutoCut C 2-2	4008 710 4301	2.0	⊗	-	-	-	-	-	-	-	-	-	-	●	●	-	-	-	-
LINE SPOOL për AutoCut C 3-2	4009 710 4304	1.6	⊗	-	-	-	-	-	-	-	-	-	-	●	-	-	-	-	-
LINE SPOOL për AutoCut C 3-2	4009 710 4305	2.0	⊗	-	-	-	-	-	-	-	-	-	-	●	-	-	-	-	-
AUTOCUT 2-2	4008 710 2100	1.6	⊗	-	-	-	-	-	-	-	-	-	-	●	●	-	-	-	-
AUTOCUT 2-2	4008 710 2103	2.0	⊗	-	-	-	-	-	-	-	-	-	-	●	●	-	-	-	-
AUTOCUT C 3-2	4009 710 2100	1.6	⊗	-	-	-	-	-	-	-	-	-	-	●	-	-	-	-	-
AUTOCUT C 3-2	4009 710 2106	2.0	⊗	-	-	-	-	-	-	-	-	-	-	●	-	-	-	-	-
AUTOCUT C 4-2	4006 710 2121	2.0	○⊗	-	-	-	-	-	-	-	-	-	-	-	-	-	-	-	-
AUTOCUT C 6-2	4006 710 2126	2.0 / 2.4	○□□□◇	●	-	-	-	-	-	-	-	-	-	-	-	-	●	-	-
AUTOCUT 25-2	4002 710 2108	2.4 / 2.7	○□□□◇	-	●	●	●	●	-	-	-	-	-	-	●	-	-	●	●
AUTOCUT C 26-2	4002 710 2169	2.4 / 2.7	○□□□◇	-	●	●	●	●	-	-	-	-	-	-	●	-	-	●	●
AUTOCUT 36-2	4002 710 2170	2.7 / 3.0 / 3.3	○□□□◇	-	-	-	-	●	-	-	-	-	-	-	-	-	-	●	●
AUTOCUT 46-2	4003 710 2115	2.7 / 3.0 / 3.3	○□□□◇	-	-	-	-	-	●	●	●	-	-	-	-	-	-	-	-
AUTOCUT 56-2	4005 710 2107	2.7 / 3.0 / 3.3	○□□□◇	-	-	-	-	-	-	-	-	-	-	-	-	-	-	-	-
KOKË KOSITËSE SUPERCUT																			
SUPERCUT 20-2	4002 710 2162	2.4	○□⊗	-	●	●	●	●	-	-	-	-	-	-	●	-	-	●	●
SUPERCUT 40-2	4003 710 2140	2.4	○□⊗	-	-	-	-	-	●	●	●	-	-	-	-	-	-	-	-
KOKË KOSITËSE POLYCUT																			
POLYCUT 2-2[Ⓢ]	4008 710 2102	1.4 / 1.6	○⊗	-	-	-	-	-	-	-	-	-	-	●	-	-	-	-	-
POLYCUT 3-2[Ⓢ]	4009 710 2104	1.4 / 1.6	○⊗	-	-	-	-	-	-	-	-	-	-	●	-	-	-	-	-
E RE[Ⓢ] POLYCUT 6-2[Ⓢ]	4006 710 2134	2.0 / 2.4	○□□□◇	●	-	-	-	-	-	-	-	-	-	-	-	○	-	-	-
KOKË KOSITËSE DUROCUT																			
DUROCUT 5-2[Ⓢ]	4006 710 2131	1.6 / 2.0 / 2.4 L	○□□□◇	●	-	-	-	-	-	-	-	-	-	-	-	-	○	-	-
DUROCUT 20-2[Ⓢ]	4002 710 2182	2.0 / 2.4 / 2.7 / L / XL	○□□□◇	-	●	●	●	●	-	-	-	-	-	-	●	-	-	●	●
DUROCUT 40-4[Ⓢ]	4005 710 2114	2.7 / 3.0 / 3.3 / 4.0 / XL / XXL	○□□□◇	-	-	-	-	-	●	●	●	-	-	-	-	-	-	-	-

● E rekomanduar
○ Mund të kombinohet
- Jo e aprovuar

Ⓢ E aprovuar vetëm me mbrojtëse
Ⓢ Numrat e theksuar tregojnë diametrin e fillit me të cilin pajiset koka kositëse kur dërgohet në fillim
Ⓢ Mund të pajiset me fije kositëse për prerje në gjatësi, si alternativë
Ⓢ Përfshin 6 pjesë fijesh L

Ⓢ Përfshin 12 pjesë fijesh XL
Ⓢ Përfshin 12 pjesë fijesh XXL
Ⓢ E disponueshme nga pranvera e vitit 2021

○ Fill prerës rrumbullak
□ Fill prerës CF3 Pro, i teknologjisë së lartë në formë kryqi

⊗ Fill prerës rrumbullak dhe pa zhurme
□ Fill prerës katror
○ Fill prerës pesë-këndor

FILL PRERËS

	1.4 mm	1.6 mm	2.0 mm	2.4 mm	2.7 mm	3.0 mm	3.3 mm	4.0 mm
TREGUES I NGJYRAVE, FORTËSISE DHE PËRDORIMIT TË FILLIT PRERËS								
FILL PRERËS RRUMBULLAK Për përdorim universal për pastrim dhe kositje bari	●	●	●	●	●	●	●	●
FILL PRERËS RRUMBULLAK DHE PA ZHURMË Përdorim në motokosa elektrike dhe me bateri dhe efekt zhurme i reduktuar.	-	●	●	●	●	-	-	●
FILL PRERËS NË FORMË KATRORE Për prerje efektive të barit të trashë dhe barërave të keqija	-	-	-	■	■	■	■	-
FILL PRERËS PESË-KËNDOR Përdorim universal dhe rendiment i lartë prerje	-	-	-	◆	◆	◆	-	-
FILL PRERËS I TEKNOLOGJISË SË LARTË CF3 PRO I përbërë nga tre lloje të ndryshme materialesh plastike, siguron fleksibilitet, fortësi dhe rendiment të lartë prerje.	-	-	-	■	■	■	■	-

	Nr. i porosisë	Diametri (mm)	Gjatësia e rrotullës (m)
FILL PRERËS RRUMBULLAK[Ⓢ]			
●	0000 930 2284	1.4	16.0
●	0000 930 2334	1.6	19.0
●	0000 930 2335	2.0	14.0
●	0000 930 2336	2.0	60.0
●	0000 930 2337	2.0	119.0
●	0000 930 2338	2.4	14.0
●	0000 930 2339	2.4	41.0
●	0000 930 2340	2.4	83.0
●	0000 930 2246	2.4	253.0
●	0000 930 2341	2.7	9.0
●	0000 930 2343	2.7	65.0
●	0000 930 2227	2.7	208.0
●	0000 930 2542	3.0	162.0
●	0000 930 2543	3.0	271.0
●	0000 930 2569	3.3	573.0
●	0000 930 3607	4.0	27.0 [Ⓣ]
●	0000 930 3603	4.0	87.0 [Ⓣ]

	Nr. i porosisë	Diametri (mm)	Gjatësia e rrotullës (m)
FILL PRERËS RRUMBULLAK DHE PA ZHURMË[Ⓢ]			
●	0000 930 2415	1.6	19.0
●	0000 930 2416	2.0	14.0
●	0000 930 2418	2.0	60.0
●	0000 930 2419	2.4	14.0
●	0000 930 2421	2.4	83.0
●	0000 930 2535	2.4	253.0
●	0000 930 2422	2.7	9.0
●	0000 930 2423	2.7	65.0
●	0000 930 2414	2.7	208.0
●	0000 930 3708	4.0	27.0 [Ⓣ]

	Nr. i porosisë	Diametri (mm)	Gjatësia e rrotullës (m)
FILL PRERËS NË FORMË KATRORE[Ⓢ]			
■	0000 930 2640	2.4	41.0
■	0000 930 2641	2.4	83.0
■	0000 930 2612	2.4	253.0
■	0000 930 2613	2.4	420.0
■	0000 930 2642	2.7	32.0
■	0000 930 2643	2.7	65.0
■	0000 930 2616	2.7	208.0
■	0000 930 2617	2.7	347.0

SET THIKASH PLASTIKE

	Për PolyCut 2-2 dhe 3-2, 8 thika plastike Nr. i porosisë 4008 007 1000
	ERE PërPolyCut 6-2 12 thika plastike. Nr. i porosisë 4002 007 1000
	Për PolyCut 6-3, 7-3, 20-3, 41-3, 12 thika plastike. Nr. i porosisë 4111 007 1001

	Nr. i porosisë	Diametri (mm)	Gjatësia e rrotullës (m)
FILL PRERËS NË FORMË KATRORE[Ⓢ]			
■	0000 930 2644	3.0	53.0
■	0000 930 2619	3.0	162.0
■	0000 930 2620	3.0	271.0
■	0000 930 2645	3.3	38.0
■	0000 930 2622	3.3	137.0
■	0000 930 2623	3.3	228.0
FILL PRERËS PESË-KËNDOR[Ⓢ]			
◆	0000 930 3340	2.4	48.0
◆	0000 930 3341	2.4	97.0
◆	0000 930 3339	2.4	291.0
◆	0000 930 3343	2.7	77.0
◆	0000 930 3303	2.7	215.0
◆	0000 930 3344	3.0	58.0
◆	0000 930 3305	3.0	203.0
◆	0000 930 3306	3.0	339.0

PJESË FIJESH

	48 pjesë fijesh për paketë. Për DuroCut 5-2 dhe 20-2, përmasa L, 2 mm, i dhëmbëzuar Nr. i porosisë 0000 930 3503
	Për DuroCut 20-2 dhe 40-2, përmasa XL, 3 mm, i dhëmbëzuar Nr. i porosisë 0000 930 3504
	Për DuroCut 40-4, përmasa XXL, 4 mm, i dhëmbëzuar Nr. i porosisë 0000 930 3505
	Për DuroCut 40-4, përmasa XXL, 4 mm, i rrumbullakët (jo në figurë) Nr. i porosisë 0000 930 3605

PRERËS I FIJEVE KOSITËSE

	Prerës i fijeve kositëse. Për të gjitha fjet kositëse me diametër nga 2.0 deri në 4.0 mm. Nr. i porosisë 0000 881 8204
--	--

	Nr. i porosisë	Diametri (mm)	Gjatësia e rrotullës (m)
FILL PRERËS I TEKNOLOGJISË SË LARTË CF3 PRO[Ⓢ]			
■	0000 930 4318	2.0	45.0
■	0000 930 4319	2.0	91.0
■	0000 930 4300	2.4	35.0
■	0000 930 4303	2.4	70.0
■	0000 930 4313	2.4	212.0
■	0000 930 4320	2.4	345.0
■	0000 930 4301	2.7	26.0
■	0000 930 4304	2.7	53.0
■	0000 930 4314	2.7	172.0
■	0000 930 4321	2.7	280.0
■	0000 930 4302	3.0	21.0
■	0000 930 4305	3.0	43.0
■	0000 930 4315	3.0	134.0
■	0000 930 4322	3.0	215.0
■	0000 930 4311	3.3	34.0
■	0000 930 4316	3.3	113.0
■	0000 930 4323	3.3	180.0

Ⓢ Rrotullat
Ⓣ Për DuroCut

VEGLAT METALIKE

	Nr. i porosisë	FS 55 R, FS 55, FS 56 R, FS 56	FS 131	FS 94 C-E	FSA 90	FS 260 C-E	FS 360 C-EM	FS 460 C-EM FS 490 C-EM	FR 131 T	FR 480, FR 480 C-F	FR 460 TC-EM
TEH PRERËS BARI GRASSCUT®											
230 mm (2 F)	4001 713 3805	•	•	•	•	-	-	-	•	•	•
260 mm (2 F)	4001 713 3812	-	•	•	•	-	-	-	•	•	•
230 mm (4 F)	4001 713 3801	•	•	•	•	-	-	-	•	•	•
230 mm (4 F)	4000 713 3801	-	-	-	-	•	•	-	-	-	-
230 mm (8 Z)	4001 713 3803	•	•	•	•	-	-	-	•	•	•
255 mm (8 Z)	4000 713 3802	-	-	-	-	•	•	-	-	-	-
E RE 250 mm (32 Z)ⓐ	4001 713 3813	-	•	•	•	-	-	-	•	•	•
E RE 250 mm (32 Z)ⓐ	4000 713 3812	-	-	-	-	•	•	-	-	-	-
250 mm (40 Z)ⓑ	4001 713 3806	-	-	•	-	-	-	-	•	•	•
250 mm (40 Z)ⓑ	4000 713 3806	-	-	-	-	•	•	-	-	-	-
THIKË PËR BIMËSI TË DENDUR BRUSHCUT®											
250 mm (3 F)	4112 713 4100	-	•	-	-	-	-	-	•	•	•
300 mm (3 F)	4119 713 4100	-	-	-	-	•	•	-	-	-	-
305 mm "Spezial" (2 F)ⓐ	4000 713 4103	-	-	-	-	•	•	-	-	-	-
350 mm (3 F)	4110 713 4100	-	-	-	-	-	-	-	-	-	-
350 mm "Spezial" (3 F)ⓐ	4000 713 4100	-	-	-	-	-	-	-	-	-	-
TEH GRIRËS SHREDCUT®ⓐ											
270 mm (2 F)	4000 713 3903	-	-	-	-	•	•	-	-	-	-
320 mm (2 F)	4000 713 3902	-	-	-	-	-	-	-	-	-	-
SHARRË ME TEH RRETHOR, DHËMB GËRVIHTËS WOODCUT®ⓐ											
200 mm (80 Z)	4112 713 4201	-	-	-	-	-	-	-	-	-	-
200 mm (44 Z)	4000 713 4200	-	-	-	-	•	•	-	-	-	-
225 mm (48 Z)	4000 713 4205	-	-	-	-	•	•	-	-	-	-
SHARRË ME TEH RRETHOR, DHËMB GDHENDËS WOODCUT®ⓐ											
200 mm (22 Z)	4112 713 4203	-	•	-	-	-	-	-	-	-	-
200 mm (22 Z)	4119 713 4200	-	-	-	-	•	•	-	-	-	-
225 mm (24 Z)	4000 713 4201	-	-	-	-	•	•	-	-	-	-
200 mm (22 Z) HPⓐ	4001 713 4203	-	•	-	-	-	-	-	-	-	-
200 mm (22 Z) HPⓐ	4000 713 4203	-	-	-	-	•	•	-	-	-	-
225 mm (22 Z) HPⓐ	4000 713 4202	-	-	-	-	•	•	-	-	-	-
SHARRË ME TEH RRETHOR, KARABIT WOODCUT®ⓐ											
225 mm (36 Z)	4000 713 4211	-	-	-	-	•	•	-	-	-	-

• E rekomanduar
o Mund të kombinohet
- Jo e aprovuar

F = Tehets
Z = Dhëmbët

ⓐ E aprovuar vetëm me mbrojtëse
ⓑ Shumë rezistente, me jetëgjatësi të lartë
ⓐ Me rrotullim të ngadaltë
ⓐ E aprovuar vetëm me mbrojtësen e grirjes
ⓐ E aprovuar për sharrat e pastrimit me dorëzë në trajtë timoni biçiklette

ⓐ E aprovuar vetëm me ndalues, shihni faqen 157
ⓑ HP = Performancë e lartë
(20% më shumë performancë në prerje)
ⓐ Për shpjegimin e treguesve të cilësisë, shihni faqen 395
ⓐ E disponueshme nga pranvera e vitit 2021



E RE UPGRADE KIT GRASSCUT 250-32



Për shndërrimin e kosave me kokë me fill prerës në kosa me disk prerës GrassCut 250-32, ku përfshihen të gjitha pjesët shtesë dhe materiali mbrojtës gjatë transportit.

Përbëhet nga:

1 x GrassCut 250-32

1 x vegël metalike për mbrojtje gjatë transportit

1 x pllakë drejtimi

1 x rondele shtytëse

1 x dado shtrënguese

Për FSA 130, FSA 135, FS 89, FS 91, FS 94, FS 111, FS 131, FS 240, FR 131 T, FR 410, FR 460 dhe FS-KM.

Nr. i porosisë **4001 007 1003**



KËSHILLË PROFESIONALE NGA STIHL:

Vërtitja e gurëve dhe zhavorrit shpeshherë krijon probleme gjatë kositjes me sharra pastrimi në ishujt e trafikut ose në parqet publike dhe hapësirat e gjelbërta. STIHL ofron zgjidhjen e duhur: Thika prerëse e barit me rrotullime të ulta 250-32, e pajisur me certifikatën KWF redukton distancën e sigurisë nga objektet dhe mjetet e transportit deri në tre metra. Falë formës së veçantë të dhëmbit, rreziku i vërtitjes së grimcave reduktohet në minimum. Kjo rezulton në siguri më të lartë, komfort maksimal në punë dhe rezultate më të shpejta.



AKSESORË PËR VEGLAT PRERËSE

- Limat dhe mbrojtëset
- Për një shumëllojshmëri punësh dhe aplikimesh

LIMA

Lima të sheshta për thika të holla dhe për majat e dhëmbëve prerës të diskut. 200 mm.



Nr. i porosisë
0814 212 3310



Me kuti pastrimi
Nr. i porosisë
0814 212 3000

DOREZA LIME



Dorezë druri për të gjitha limat rrumbullake, trekëndore dhe të sheshta nga 4.0 deri në 5.5 mm.

Nr. i porosisë
0811 490 7860



FH 3
Dorezë e butë. Për limat e sheshta deri në 150 mm.

Nr. i porosisë
0000 881 4503

MBAJTËSE LIME ME LIMË RRUMBULLAKE



Për thikat rrethore të sharrave prerëse me dhëmbëza të gdhendura.

Nr. i porosisë **5605 750 4343**

MODELE MPREHJE



Për thika për bimësi të dendur.

Thikë për bimësi të dendur, me tehe të dyfishta
Nr. i porosisë **4020 890 5501**

Thikë për bimësi të dendur, me tehe të trefishta
Nr. i porosisë **4020 890 5500**

SET SHARRE



Për thikat rrethore të sharrave prerëse me dhëmbëza të gdhendura.

Nr. i porosisë **4020 893 5000**

MBROJTJE NDAJ KONSUMIMIT



Për DuroCut 20-2.

Nr. i porosisë **4005 007 1002**

Nr. i porosisë	Diametri maksimal i prerjes (fiqe/meta) (mm)	FS 55, FS 56	FS 131, FR 410, FR 460, FS-KM	FS 94	FS 260, FS 360, FS 410, FS 460, FS 490	FSA 90
----------------	--	--------------	-------------------------------	-------	--	--------

MBROJTËS UNIVERSAL PËR KOKAT ME FIJE KOSITËSE DHE VEGLAT METALIKE

	4180 007 1028	420 / 260	-	•	•	-	-
--	---------------	-----------	---	---	---	---	---

MBROJTËS PËR VEGLAT METALIKE

	4863 710 8100	- / 260	-	-	-	-	•
	4144 710 8116	- / 230	•	-	-	-	-
	4147 710 8101	- / 305	-	-	-	•	-

MBROJTËS PËR KOKAT ME FIJE KOSITËSE DHE POLY-CUT

	4144 710 8117	420 / -	•	-	-	-	-
	4147 710 8100	480 / -	-	-	-	•	-
	4863 710 8120	380 / -	-	-	-	-	•
	4180 007 1030	350 / -	-	•	•	-	-

MBROJTËSE PËR PAKETËN FILLESTARE TË GRIRJES (TEH GRIRËS, MBROJTËS GRIRJE DHE PËRBËRËSIT E FIKSUAR)

	4147 007 1011	- / 270	-	-	-	•	-
--	---------------	---------	---	---	---	---	---

MBROJTËS PËR SHARRAT ME TEHE RRETHORE (NDALUES DHE MBROJTËS PËR SHARRAT ME TEHE RRETHORE) ①

	4180 710 8202	- / 200	-	•	-	-	-
	4147 007 1008 ②	- / 200	-	-	-	•	-
	4147 007 1009 ②	- / 225	-	-	-	•	-

① Këmbimi i mundur vetëm në lidhje me unazën mbrojtëse 4128 717 2704
② E aprovuar vetëm për sharrat e pastrimit me dorezë në trajtë timoni biçiklete

③ Këmbimi i mundur vetëm në lidhje me unazën mbrojtëse 4147 717 2701, e përfshirë në dërgesë

④ Për shpjegimet e treguesve të cilësisë, shihni faqen 395

PRERJE PAS PRERJEJE, KRIJOJMË FORMËN PERFEKTE

PRERËSE GARDHESH ME BENZINË **161**

PRERËSE GARDHESH ME BATERI **162**

PRERËSE GARDHESH ELEKTRIKE **164**

AKSESORË PËR PRERËSE GARDHESH **165**

PRERËSE GARDHESH NË LARTËSI
DHE AKSESORËT **169**



DETAJET E PRERËSEVE TË GARDHEVE



TEKNOLOGJIA

- 01 ELEKTRONIKA STIHL EC**
Në sistemin me baterinë AP, njësia e kontrollit elektronik njeh ngarkesën përkatëse gjatë përdorimit dhe ndikon në mënyrë aktive motorin EC. Kjo rezulton në goditje konstante të teheve prerës, edhe kur ata hasin në degë vërtet të trasha. Gjithashtu, motori punon gjithmonë me fuqi optimale.
- 02 MOTORI ELEKTRIK STIHL (EC)**
Krahas performancës impulsive, prerësit profesionalë të gardheve në sistemin AP kanë një motor EC me fikje automatike të rrotullimit. Kjo bën të mundur që tehet të lirohen atëherë kur është e nevojshme.

KOMFORTI

- 03 DOREZË SHUMËFUNKSIONALE E RROTULLUESHME**
Mund të kthehet në pozicionin optimal për punë në lartësi dhe prerje anësore.
- 04 GJEOMETRI E SOFISTIKUAR E TEHUT PRERËS**
Teh i ndërtuar në një formë të sofistikuar e cila koordinohet në mënyrë perfekte me ingranazhet e brendshme duke ofruar performancë maksimale.
- 05 DOREZË RRUMBULLAKE ME ÇELËS TË BRENDSHËM**
Dorezë e rehatshme, e ndërtuar për të kursyer energjinë gjatë përdorimit, veçanërisht në periudha të gjata pune.

SIGURIA

- 06 VIDA MBROJTËSE TEK TEHU PRERËS**
Redukton rrezikun e dëmtimeve tek përdoruesi dhe garanton zëvendësim të lehtë pas dëmtimit të tehut.
- 07 MBROJTËSE E VIDHOSUR TEK MAJA E TEHUT PRERËS**
Mbron majën e tehut prerës nga dëmtimi dhe lehtëson punën pranë mureve dhe tokës.

Lutemi vini re se jo të gjitha produktet janë të pajisura me të gjitha veçoritë e prezantuara këtu. Vetëm karakteristikat më të rëndësishme janë përshkruar në këtë faqe. Për më shumë shpjegime dhe informacione, shihni nga faqja 374 ose në faqen e internetit www.stihl.com.

PRERËSE GARDHESH ME BENZINË

- Vegla të fuqishme me peshë të ulët dhe performancë të lartë
- Për përdorim në prona të mëdha
- Për mirëmbajtjen e parqeve dhe gardheve
- Siguron prerjen perfekte për gardhe të trasha dhe pemë zbukuruese



HS 45

27.2 cm³ • 0.75 kW / 1.0 hp • nga 4.7 kg[Ⓞ]

Model i kategorisë fillestare për mirëmbajtjen e gardheve dhe shkurreve në kopsht. E pajisur me sistemin STIHL kundër dridhjes, STIHL ElastoStart, sistemin jetëgjatë të filtrit të ajrit, tehun prerës një-anësor, si edhe ofron mbrojtje të integruar kundër prerjeve.

Gjatësia e tehut prerës **45 cm**
Nr. i porosisë **4228 011 2937**

Gjatësia e tehut prerës **60 cm**
Nr. i porosisë **4228 011 2938**

HS 56 C-E

21.4 cm³ • 0.65 kW / 0.9 hp • 4.5 kg[Ⓞ]

Pajisje perfekte për kopshtarët dhe fermerët profesionistë. E pajisur me sistemin STIHL kundër dridhjes, STIHL ErgoStart dhe sistemin jetëgjatë të filtrit të ajrit. Gjithashtu ofron levën e gazit lehtësisht të kontrollueshme, tehun prerës dy-anësor, si edhe mbrojtjen e integruar kundër prerjeve.

Gjatësia e tehut prerës **60 cm**
Nr. i porosisë **4242 011 2945**

HS 82 T

22.7 cm³ • 0.7 kW / 1.0 hp • nga 4.9 kg[Ⓞ]

Vegël profesionale me shpejtësi të lartë të tehut prerës për prerje elegante. Ofron një procedurë të thjeshtësuar dhe praktike ndezjeje. E pajisur me sistemin STIHL kundër dridhjes, sistemin jetëgjatë të filtrit të ajrit dhe tehe prerës nga të dyja anët. Gjithashtu është e pajisur me dorezën shumëfunktionale rrotulluese, vidat mbrojtëse tek tehu prerës dhe maja e tehut prerës, si edhe butonin ndalues të pajisjes.

Gjatësia e tehut prerës **50 cm**
Nr. i porosisë **4237 011 2984**

Gjatësia e tehut prerës **60 cm**
Nr. i porosisë **4237 011 2985**

Gjatësia e tehut prerës **75 cm**
Nr. i porosisë **4237 011 2986**



KARBURANTET DHE LUBRIFIKANTËT E PËRSHTATSHËM

SHIHNI NGA FAQJA 262

C = Versioni Komfort
E = ErgoStart
T = Shkurtimi

Ⓞ Pesha pa karburantin

PRERËSE GARDHESH ME BATERI

- Për përdoruesit shtëpiakë dhe profesionistë
- Për krasitje në zona të ndjeshme ndaj zhurmave si zona rezidenciale, kopshtet e spitaleve, varrezat, shkollat, etj.
- Të lehta dhe të rehatshme për t'u përdorur
- Performancë e shkëlqyer prerjeje



HSA 26
10.8 V • 0.8 kg[ⓐ]

Prerëse gardhesh me bateri, e lehtë dhe kompakte. E pajisur me tehe për shkurtimin dhe mirëmbajtjen e degëve më të vogla me gjelbërim të përhershëm dhe pemëve zbukuroese me gjethe të vogla. Tehet prerëse janë dizenuar sipas gjeometrisë optimizuese të prerjes STIHL për një përvojë sa më optimale gjatë prerjes. E pajisur me prerëse bari për prerjen e skajeve të lëndinës. Përfshin një dorezë kontrolli e cila nuk lejon rrëshkitje gjatë mbajtjes dhe përdorimit, duke siguruar kështu ergonomi të përsosur. Gjithashtu, kjo vegël pune lejon ndryshimin e shpejtë të teheve prerës pa mjete shtesë, si dhe përmban një tregues të nivelit të karikimit të baterisë, në mënyrë që të shikoni kapacitetin e mbetur të baterisë në çdo kohë. Bateria AS 2 punon ekskluzivisht me produktet e sistemit AS, por nuk është kompatibël me HSA 25. HSA 26 është e disponueshme si set ose si një mjet individual.

Të përfshira në set:

- 1 x bateri me jone litiumi AS 2, 28 Wh, 10.8 V
- 1 x karikues standart AL 1
- 1 x teh prerës me gjatësi prerje 20 cm, duke përfshirë kapakun mbrojtës të tij
- 1 x prerës bari, me gjatësi prerje 12 cm, duke përfshirë kapakun mbrojtës të tij
- 1 x çantë mbajtëse e zezë/portokalli me vrima për montim në mur

HSA 26 si mjet individual pa bateri, karikues dhe çantë transporti, përfshihen thikat prerëse të barit/shkurreve.

Gjatësia e tehut prerës **20 cm**
Nr. i porosisë **HA03 011 3500**

HSA 26 set me AS 2 dhe AL 1
Gjatësia e tehut prerës **20 cm**
Nr. i porosisë **HA03 011 3506**

T = Shkurtimi
ⓐ Peshë pa bateri me thikë krasitje
ⓑ Peshë me bateri



HSA 45
18 V • 2.3 kg[ⓐ]

Një prerëse gardhesh me bateri, shumë e lehtë, me performancë të mirë prerjeje, e përdorur për shkurtimin e shkurreve dhe gardheve në ambientet e jashtme të shtëpisë suaj. E pajisur me teh prerës një-anësor me hapësirë 24 mm ndërmjet dhëmbëve prerës, me mbrojtës prerjeje të integruar dhe me mbrojtës të vidhosur në krye të tehut prerës. Ajo gjithashtu përmban baterinë me jone litiumi (36 Wh) të integruar në trup, bashkë me treguesin e nivelit të karikimit të baterisë. Kohëzgjatja e karikimit të baterisë: 145 min / 210 min (80%/100%).

Gjatësia e tehut prerës **50 cm**
Nr. i porosisë **4511 011 3500**



HSA 56
36 V • 2.9 kg[ⓐ]

Një prerëse gardhesh me bateri, shumë e lehtë, me performancë të mirë prerjeje, e përdorur për shkurtimin e shkurreve dhe gardheve në ambientet e jashtme të shtëpisë suaj. E pajisur me teh prerës një-anësor me hapësirë 30 mm ndërmjet dhëmbëve prerës, me mbrojtës prerjeje të integruar në formë loti dhe me mbrojtës të vidhosur në krye të tehut prerës.

HSA 56 pa baterinë dhe karikuesin
Gjatësia e tehut prerës **45 cm**
Nr. i porosisë **4521 011 3500**

Set HSA 56 me AK 10 dhe AL 101
Gjatësia e tehut prerës **45 cm**
Nr. i porosisë **4521 011 3510**

BATERITË E PËRSHTATSHME DHE AKSESORË TË TJERË

SHIHNI NGA FAQJA 8

ⓐ Peshë pa bateri
ⓑ Shpjegimi i simboleve në faqen 375
ⓓ Kur përdoren tehe prerëse me gjatësi prerje prej 60 cm dhe 70 cm, mbrojtëset e veshëve janë të nevojshme.



HSA 94 T
36 V • nga 3.7 kg[ⓐ]

Prerëse gardhesh me bateri, profesionale, e fuqishme, me performancë jashtëzakonisht të madhe dhe shpejtësi tehu të lartë për prerje precize. Ofron një ritëm konstant të goditjes edhe nën ngarkesë, dorezë rrotulluese shumëfunktionale me shkallë goditje me tri nivele, teh prerës dy-anësor dhe mbrojtës me vidhosje në krye të tehut prerës. Gjithashtu, ofron funksionimin e baterisë me ndihmën e këllëfit AP dhe kabllit lidhës, të përdorur me rripin e baterisë dhe rripat e sigurisë ose sistemin mbajtës AP ose një bateri të sistemit AR me çantë shpine (shihni faqen 35).

HSA 94 T pa baterinë dhe karikuesin
Gjatësia e tehut prerës **50 cm**
Nr. i porosisë **4869 011 3510**

Gjatësia e tehut prerës **60 cm**
Nr. i porosisë **4869 011 3511**

Gjatësia e tehut prerës **75 cm**
Nr. i porosisë **4869 011 3512**

FAQE 271

CARE & CLEAN KIT HS / HS PLUS

Mirëmbajtje perfekte për gërsërët e gardhit STIHL dhe prerëset e gardhit. E disponueshme si paketë provë ose paketë promovionale.



PRERËSE GARDHESH ELEKTRIKE

- Për shkurtimin e gardheve dhe shkurreve në ambientet e jashtme të shtëpisë
- Të lehta në manovrim
- Veçanërisht të lehta dhe të qeta



HSE 42

230 V • 420 W • 3.0 kg[Ⓢ]

Ideale për shkurtimin dhe prerjen e majave dhe degëve të trasha. Me mbrojtje të integruar kundër prerjeve, mbrojtës të vidhosur në majën e tehut prerës dhe mbrojtëse të vogël dore. E pajisur gjithashtu me frenë mekanike të tehut, teh prerës një-anësor, si edhe ofron lirim të tendosjes me kyçje.

Gjatësia e tehut prerës **45 cm**
Nr. i porosisë **4818 011 3500**



HSE 52

230 V • 460 W • 3.1 kg[Ⓢ]

Ideale për shkurtimin dhe prerjen e majave dhe degëve të trasha. Me mbrojtje të integruar kundër prerjeve, mbrojtës të vidhosur në majën e tehut prerës dhe mbrojtëse të vogël dore. E pajisur gjithashtu me frenë mekanike të tehut, teh prerës një-anësor, si edhe ofron lirim të tendosjes me kyçje.

Gjatësia e tehut prerës **50 cm**
Nr. i porosisë **4818 011 3501**



HSE 61

230 V • 500 W • nga 3.9 kg[Ⓢ]

Kjo pajisje përmban një dorezë rrotulluese me 5 pozicione për prerje elastike, të lehtë. Me mbrojtje të integruar kundër prerjeve, mbrojtës të vidhosur në krye të tehut, zgjatim boshti, teh prerës një-anësor, dridhje të ulët, si edhe lirim tendosjeje.

Gjatësia e tehut prerës **50 cm**
Nr. i porosisë **4812 011 3526**

Gjatësia e tehut prerës **60 cm**
Nr. i porosisë **4812 011 3500**



HSE 71

230 V • 600 W • nga 4.1 kg[Ⓢ]

Kjo pajisje është e përshtatshme për degët e forta. Është e pajisur me një dorezë rrotulluese me 5 pozicione, mbrojtje të integruar kundër prerjeve, mbrojtës të vidhosur në krye të tehut, zgjatim boshti, teh prerës një-anësor, dridhje të ulët, si edhe lirim tendosjeje.

Gjatësia e tehut prerës **60 cm**
Nr. i porosisë **4812 011 3527**

Gjatësia e tehut prerës **70 cm**
Nr. i porosisë **4812 011 3528**

[Ⓢ] Pesha pa kabëll

AKSESORË PËR PRERËSE GARDHESH

- Praktikitet për të lehtësuar ngarkesën e punës tuaj
- Mbrojtës maje dhe pllaka kapëse
- Set konvertimi për të rregulluar pozicionin e thikave



ERË BOSHT TELESKOPIK PËR HSA 26

Mundëson punë komode dhe lidhje të shpejtë me HSA 26, si dhe ndërrim të thjeshtë të baterisë AS në dorezë. I zhvendosshëm në mënyrë teleskopike nga 95 - 110 cm dhe përshtatje e këndit të punës me 125°, rrotullim i butë, kapje komode. Boshti teleskopik përshtatet vetëm me HSA 26 dhe nuk është i përshtatshëm me GTA 26 ose HSA 25.

Nr. i porosisë **HA03 710 7100**



ÇANTË TRANSPORTI

Perfekte për transportimin dhe magazinimin e veglës së punës, bashkë me mjetet Kombi FS-KM ose HL-KM. E përshtatshme për KMA 130 R, HSA 56, HSA 66, HSA 86, HLA 56, HLA 65, BGA 86, BGA 100 dhe të gjitha motorët Kombi me dorezë rrumbullake.

Nr. i porosisë **0000 881 0507**



PLLAKË KAPËSE PËR THIKAT PRERËSE

Për të kapur dhe hequr papastërtitë. Mund të montohet në të dyja anët.

Të përshtatshme për HSA 56, HSA 66, HSA 86, të gjitha modelet HSE dhe HLA, për thika deri në 50 cm, mund të montohet pa përdorimin e veglave. Nr. i porosisë **4859 740 3300**



MBROJTËS MAJE

Nuk lejon që fundi i shufrës prerëse të dëmtohet kur punoni pranë mureve dhe tokës.

Të përshtatshme për HS 56 C-E, HS 82 T, HSA 94 T
Nr. i porosisë **4237 792 9006**



SET PËR RREGULLIMIN E POZICIONIT TË THIKAVE

Komplet për të rregulluar pozicionin e thikave pas veshjes dhe gërvishtjeve.

Komplet i pozicionimit të thikës, i rregullueshëm, 60 cm

Të përshtatshme për HS 82 T, HSA 94 T
Nr. i porosisë **4237 007 1001**

Komplet i pozicionimit të thikës, i rregullueshëm, 75 cm

Të përshtatshme për HS 82 T, HSA 94 T
Nr. i porosisë **4237 007 1002**



Nr. i porosisë	Gjatësia e tehut prerës (cm)	Cilindrata (cm ³)	Fuqia (kW / hp)	Tensioni nominal (V)	Konsumi i energjisë (W)	Pesha (kg)	Niveli i presionit të zërit ^① (dB(A))	Niveli i fuqisë së zërit ^② (dB(A))	Niveli i dridhjeve majtas/djathtas ^③ (m/s ²)	Motor STIHL (2-MIX/ 4-MIX [®])	Gjatësia totale (cm)	Xhirot e motorit (rpm)	Hapësira e dhëmbëve (mm)	Sistemi STIHL kundër dridhjeve	STIHL ElastoStart	STIHL ErgoStart (E)	Sistemi jetëgjatë i filtrit të ajrit	Dorzë rrotulluese	
PRERËSE GARDHESH ME BENZINË																			
HS 45	4228 011 2937	45	27.2	0.75 / 1	-	4.7 ^④	97	107	10.0 / 9.0	2-MIX	95	4,030	30	●	●	-	●	-	
HS 45	4228 011 2938	60	27.2	0.75 / 1	-	5.0 ^④	97	107	10.0 / 9.0	2-MIX	110	4,030	30	●	●	-	●	-	
HS 56 C-E	4242 011 2945	60	21.4	0.65 / 0.9	-	4.5 ^④	95	107	4.7 / 5.5	2-MIX	104	3,600	34	●	-	●	●	-	
HS 82 T	4237 011 2984	50	22.7	0.7 / 1	-	4.9 ^④	95	107	3.1 / 2.4	2-MIX	109	5,100	30	●	-	-	●	●	
HS 82 T	4237 011 2985	60	22.7	0.7 / 1	-	5.1 ^④	95	107	2.7 / 2.1	2-MIX	121	5,100	30	●	-	-	●	●	
HS 82 T	4237 011 2986	75	22.7	0.7 / 1	-	5.3 ^④	95	107	3.6 / 2.2	2-MIX	133	5,100	30	●	-	-	●	●	
PRERËSE GARDHESH ME BATERI																			
HSA 26	HA03 011 3500	20	-	-	10.8	0.8 ^④	69	80	- / 1.0 ^⑤	-	50	2,200	19	-	-	-	-	-	
HSA 26 set me AS 2 + AL 10	HA03 011 3506	20	-	-	10.8	1.0 ^④	69	80	- / 1.0 ^⑤	-	50	2,200	19	-	-	-	-	-	
HSA 45	4511 011 3500	50	-	-	18	2.3 ^④	54	77	1.4 / 1.5	-	91	2,500	24	-	-	-	-	-	
HSA 56	4521 011 3500	45	-	-	36	2.9 ^④	80	91	2.7 / 1.2	-	94	2,800	30	-	-	-	-	-	
HSA 56 set me AK 10 + AL 101	4521 011 3510	45	-	-	36	3.7 ^④	80	91	2.7 / 1.2	-	94	2,800	30	-	-	-	-	-	
HSA 94 T	4869 011 3510	50	-	-	36	3.7 ^④	84	95	3.8 / 2.7	-	106	4,400 / 4,700 / 5,000 ^⑥	30	-	-	-	-	●	
HSA 94 T	4869 011 3511	60	-	-	36	3.9 ^④	85	96	4.0 / 3.1	-	118	4,400 / 4,700 / 5,000 ^⑥	30	-	-	-	-	●	
HSA 94 T	4869 011 3512	75	-	-	36	4.1 ^④	86	97	3.2 / 3.1	-	130	4,400 / 4,700 / 5,000 ^⑥	30	-	-	-	-	●	
PRERËSE GARDHESH ELEKTRIKE																			
HSE 42	4818 011 3500	45	-	-	230	3.0 ^④	84	95	3.1 / 1.5	-	92	3,400	21	-	-	-	-	-	
HSE 52	4818 011 3501	50	-	-	230	3.1 ^④	84	95	3.1 / 1.5	-	101	3,400	23	-	-	-	-	-	
HSE 61	4812 011 3526	50	-	-	230	3.9 ^④	85	96	5.3 / 3.3	-	113	3,200	29	-	-	-	-	●	
HSE 61	4812 011 3500	60	-	-	230	4.1 ^④	85	96	5.3 / 3.3	-	121	3,200	29	-	-	-	-	●	
HSE 71	4812 011 3527	60	-	-	230	4.1 ^④	88	99	3.8 / 2.6	-	123	2,600	36	-	-	-	-	●	
HSE 71	4812 011 3528	70	-	-	230	4.2 ^④	88	99	3.8 / 2.6	-	133	2,600	36	-	-	-	-	●	

● E pajisur sipas standardit

C = Versioni Komfort
E = ErgoStart
T = Shkurtimi① Faktori K sipas Direktivës 2006/42/EC = 2.0 dB(A)
② Faktori K sipas Direktivës 2006/42/EC = 2 m/s²
③ Pesha pa karburantit④ Pesha pa bateri me thikë krasitje
⑤ Pesha duke përfshirë baterinë dhe thikat,
pa karikues
⑥ Pesha me bateri⑦ Pesha pa bateri
⑧ Pesha me bateri, pa karikues
⑨ Pesha pa kablo
⑩ Me thikat për prerjen e shkurreve/barit

⑪ Niveli 1/ niveli 2/ niveli 3

DETAJET E PRERËSEVE TË GARDHEVE NË LARTËSI

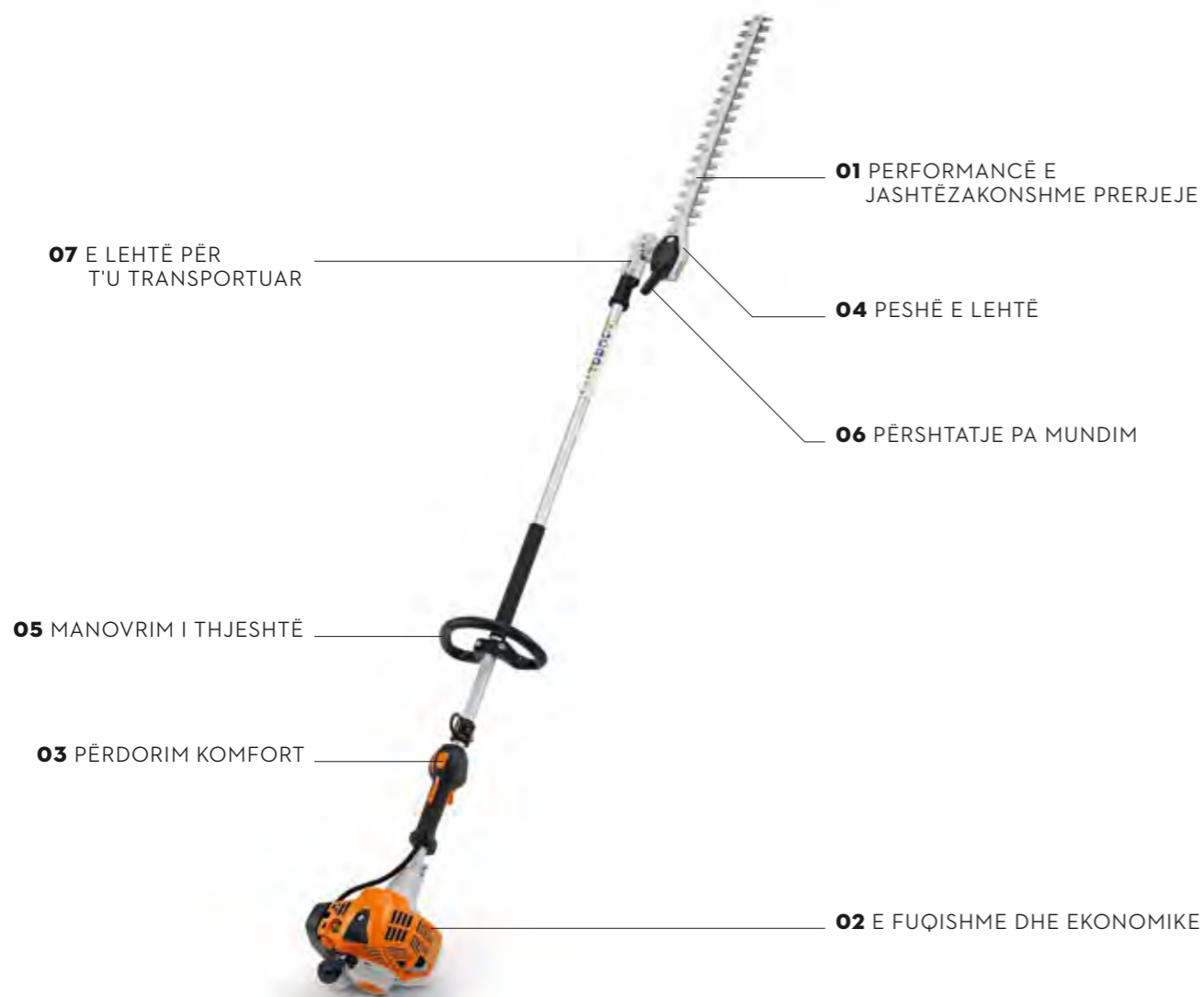

TEKNOLOGJIA

- 01** SISTEMI I TEHEVE PRERËS
Tehet prerëse dy-anësore ofrojnë një prerje të shkëlqyer dhe precize, edhe në degët e trasha.
- 02** MOTORI STIHL 2-MIX
Motori STIHL 2-MIX është i fuqishëm dhe ekonomik. Ndan emitimet nga përzierja e mishelës, duke ulur konsumin e karburantit dhe rritur fuqinë.

KOMFORTI

- 03** DOREZË SHUMËFUNKSIONALE
Mundëson përdorim të lehtë të të gjithë funksioneve të motorit.
- 04** TRANSMISION ME PESHË TË LEHTË
Kapaku i përbërë prej magnezi ka reduktuar ndjeshëm peshën e motorit.
- 05** DOREZË RRUMBULLAKE
Siguron fleksibilitet dhe rehati në përdorim, edhe në hapësirat e ngushta.

SIGURIA

- 06** PËRSHTATJE E SHPEJTË E TEHEVE PRERËS
Mundëson rrotullimin e lehtë të teheve prerës nga të dy drejtimet deri në këndin 145°.
- 07** TRANSPORTOHET ME LEHTËSI
Për të kursyer hapësirë gjatë transportit, tehet prerëse mund të palosen paralelisht me boshtin e pajisjes.

Lutemi vini re se jo të gjitha produktet janë të pajisura me të gjitha veçoritë e prezantuara këtu. Vetëm karakteristikat më të rëndësishme janë përshkruar në këtë faqe. Për më shumë shpjegime dhe informacione, shihni nga faqja 374 ose në faqen e internetit www.stihl.com.

PRERËSE GARDHESH NË LARTËSI DHE AKSESORËT

- Për kopshtarët profesionistë të lulishteve, si edhe për përdoruesit privatë
- Të disponueshme në versione me bosht të shkurtër ose të gjatë
- Për gardhe veçanërisht të gjera, të larta ose të gjata që nga toka dhe shkurre rrotull shtëpisë
- Praktikitet për të lehtësuar ngarkesën e punës tuaj



HLA 56
36 V • 3.8 kg^①



Prerëse gardhesh në lartësi me bateri, shumë e lehtë, e përdorur për të prerë gardhe të larta dhe të gjera në kopshtin tuaj të shtëpisë. E pajisur me tehet prerës një-anësor, me mbrojtës prerjeje të integruar në formë loti. Gjithashtu ofron një kënd të ndryshueshëm prerjeje nga -45° deri në +90° dhe një bosht të zbërthyeshëm për lehtësi transporti. Tehet prerës i rregullueshëm prej 115 cm dhe gjatësi totale prej 210 cm.



HLA 56 pa baterinë dhe karikuesin
Nr. i porosisë
HA01 011 2900

HLA 56 set with AK 20 and AL 101
Nr. i porosisë
HA01 200 0011

AKSESORËT:
BOSHT ZGJATUES PËR HLA



Shihni faqen 170

E RE
HLA 66
36 V • 3.8 kg^①



Prerëse gardhesh me bateri, gjithashtu për prerje ferrash dhe shkurre në lartësi ose afër tokës. Thika prerëse që përshtaten pa vegla shtesë në 115° për prerje lart, anash dhe në tokë. Thika të mprehura në të dyja anët për prerje të pastër. Goditje konstante e thikave dhe vazhdimësi pune edhe nën trysni. Dorezë e rrumbullakët, kontroll i pandryshueshëm i numrit të rrotullimeve dhe dorezë funksioni intuitive. Gjatësia gjatë transportit me thika të palosura 125 cm. Gjatësia maksimale 205 cm.



HLA 66 pa baterinë dhe karikuesin
Nr. i porosisë
4859 011 2910

AKSESORËT:
MBROJTËSE BOSHTI



Shihni faqen 171



BATERITË E PËRSHTATSHME DHE AKSESORË TË TJERË

SHIHNI NGA FAQJA 8

① Peshë pa bateri

② Shpjegimi i simboleve në faqen 375

E RE
HLA 86
36 V • 4.8 kg[ⓐ]

Prerëse gardhesh me diapazon të lartë për përdorim profesional. Veçanërisht e përshtatshme për prerje ferrash dhe shkurresh të larta ose përgjatë tokës. Punë e thjeshtëzuar nëpërmjet boshtit teleskopik me katër skaje. Gjatësia e boshtit dhe e thikave përshtaten pa patur nevojë për vegla. Thikat prerëse të përshtatshme me 115° për prerje lart, anash dhe afër tokës. Thika të mprehura në të dyja anët për prerje të pastër, kontroll i pandryshueshëm i numrit të rrotullimeve dhe dorezë funksioni intuitive. Gjatësia gjatë transportit me thika të palosura 180 cm. Gjatësia maksimale 260 - 330 cm.

HLA 86 pa baterinë dhe karikuesin
Nr. i porosisë
4859 011 2930



AKSESORËT: MBROJTËSE BOSHTI



Shihni faqen 171

HLE 71
230 V • 600 W • 5.9 kg[ⓐ]

Perfekte për të prerë gardhet e larta dhe të gjera në vende ku nuk lejohet zhurma. Teh prerës i rregullueshëm rreth 125°, teh prerës dy-anësor, dorezë e butë, pozicion transportimi, mbrojtje nga mbingarkesa, lehtësim tendosjeje, gjatësia totale 254 cm.

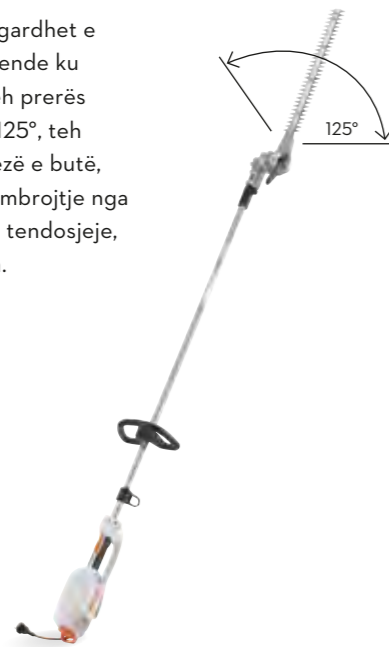

Nr. i porosisë
4813 011 2909



KAPËSE PËR BOSHTIN TELESKOPIK

Për rehati të padiskutueshme kombinohet me rripat e shpatullave ose rripat e pajisjes RTS. Ky aksesori është i lehtë për t'u bashkuar dhe për t'u ndarë nga boshti. I disponueshëm në dërgesën e HT 103 dhe HT 133. I përshtatshëm për HTA 85, HLA 85 dhe HLA 86.

Nr. i porosisë **0000 790 8600**



BOSHT ZGJATUES HLA

I përbërë prej alumini. Bosht i thjeshtë zgjatues me gjatësi 50 cm, për pajisjen HLA 56. Peshë: 500 gr.

Nr. i porosisë **HA01 820 5000**

PLLAKË KAPËSE

Për të kapur dhe hequr prerjet. Gjatësia e shufrës 50 cm, pa përdorur vegla, mund të montohet në të dyja anët, për HSA 56, HSA 66, HSA 86, të gjitha modelet HLA dhe HSE.

Nr. i porosisë **4859 740 3300**



PRERËSE GARDHESH ME BATERI

	Nr. i porosisë	Gjatësia e tehut prerës (cm)	Tensioni nominal (V)	Konsumi i energjisë (W)	Pesha (kg)	Niveli i presionit të zërit [ⓐ] (dB(A))	Niveli i fuqisë së zërit [ⓐ] (dB(A))	Niveli i dritdhjeve majtas/djathtas [ⓐ] (m/s ²)	Gjatësia totale [ⓐ] (cm)	Xhilot e motorit (rpm)	Hapësira e dhëmbëve (mm)	Dorezë rrumbullake
HLA 56 (135°)	HA01 011 2900	45	36	-	3.8 [ⓐ]	77	88	1.5 / 1.5	210	2,800	30	•
HLA 56 set (135°) me AK 20 + AL 101	HA01 200 0011	45	36	-	5.0 [ⓐ]	77	88	1.5 / 1.5	210	2,800	30	•
E RE HLA 66 (115°)	4859 011 2910	50	36	-	3.8 [ⓐ]	80	91	3.2 / 1.8	205	3,000	33	•
E RE HLA 86 (115°)	4859 011 2930	50	36	-	4.8 [ⓐ]	80	91	3.2 / 1.6	260 - 330	3,000	33	-

PRERËSE GARDHESH ELETRIKE

HLE 71 (125°)	4813 011 2909	50	230	600	5.9 [ⓐ]	84	95	7.6 / 3.6	254	4,000	35	•
----------------------	---------------	----	-----	-----	------------------	----	----	-----------	-----	-------	----	---

• E pajisur si standard

ⓐ Faktori K sipas Direktivës 2006/42/EC = 2.0 dB(A)
ⓑ Faktori K sipas Direktivës 2006/42/EC = 2 m/s²
ⓓ Përfshirë mjetin e prerjes

ⓐ Pesha pa bateri
ⓑ Pesha me bateri, pa karikues
ⓓ Pesha pa kabëll
ⓔ Shpjegimi i simboleve në faqen 375

MBROJTËS MAJE

Nuk lejon që fundi i shufrës prerëse të dëmtohet kur punoni pranë mureve dhe tokës (nuk është i përshtatshëm për HLA).



I përshtatshëm për **HLE 71**
Nr. i porosisë **4230 007 1005**

I përshtatshëm për **HL 91, HL 94**
Nr. i porosisë **4237 792 9006**

MBROJTËSE BOSHTI

Për të ruajtur baterinë nga kontakti dhe perplasja me tokën. Dorezë shtesë për boshtin zgjatues. Përfshirë në dërgesën e HT 103 dhe HT 133.



Për **HTA 65, HTA 66, HTA 85, HLA 66, HLA 85 dhe HLA 86**
Nr. i porosisë **4857 007 1001**

ÇANTË TRANSPORTI

Perfekte për transportimin dhe magazinimin e veglës së punës, bashkë me mjetet Kombi FS-KM ose HL-KM. E përshtatshme për KMA 130 R, HSA 56, HSA 66, HSA 86, HLA 56, HLA 65, BGA 86, BGA 100 dhe të gjitha motorët Kombi me dorezë rrumbullake.



Nr. i porosisë **0000 881 0507**

RRIPA SIGURIE RTS

Për përdorim të gjatë. Të përshtatshëm me gjatësinë e trupit, mundësojnë punë komode dhe me kursim force. Të përshtatshëm për prerës degësh në lartësi: HT 103, HT 133, HTA 65, HTA 66, HTA 85, HTE 60; motorët Kombi me HT-KM ose HL-KM 145°: KM 56 RC-E, KM 94 RC-E, KM 111 R, KM 131 R prerës gardhesh: HL 94 C-E, HLA 65, HLA 66, HLA 85, HLA 86, HLE 71. Nuk përdoret te: KMA 130 R, HL 94 KC-E dhe HLE 71 K.



Nr. i porosisë **0000 790 4400**

TEKNIKË E AVANCUAR QË SJELL REZULTAT.

VJELËSIT SPECIALË

175

AKSESORË PËR VJELËSIT SPECIALË

176

DETAJET E VJELËSVE SPECIALE



TEKNOLOGJIA

- 01 KREHËR**
Me degë të veçanta me kënde të bëra prej karbonit të fortë dhe të lehtë.
- 02 SISTEM JETËGJATË I FILTRIMIT TË AJRIT**
Siguron jetë të gjatë të filtrit dhe mbrojtje të besueshme të transmisionit, edhe nën kushtet më të vështira.
- 03 POMPË KARBURANTI MANUALE**
Duke e pompuar disa herë pompën manuale të karburantit para se ta ndizni, mund të pakësoni numrin e herëve që ju duhet për të hequr kordonin e ndezjes me 40 %. Kjo siguron që karburanti i mjaftueshëm të jetë në dispozicion më shpejt para se ta ndizni pajisjen.

KOMFORTI

- 04 DOREZË SHUMËFUNKSIONALE**
Të gjitha funksionet e motorit janë në majë të gishtave tuaj. Kjo e bën të lehtë dhe të besueshëm për t'u përdorur.
- 05 TRANSMISION ME LUBRIFIKIM TË PËRHERSHËM**
Për përdorim me pak nevojë për mirëmbajtje.
- 06 BOSHT ZGJATUES PREJ ALUMINI**
I lehtë dhe i fortë, me një dorezë tubi për kapje më të mirë.

Lutemi vini re se jo të gjitha produktet janë të pajisura me të gjitha veçoritë e prezantuara këtu. Vetëm karakteristikat më të rëndësishme janë përshkruar në këtë faqe. Për më shumë shpjegime dhe informacione, shihni nga faqja 374 ose në faqen e internetit www.stihl.com.

VJELËSIT SPECIALË

- Për vjelje të lehtë të frutave të vogla si ullinjë, arrat dhe fistikët
- Lëvizjet dridhëse transferohen shumë mirë në degë
- Dridhje minimale, përpjekje minimale



SP 92 C-E

24.1 cm³ • 0.9 kW / 1.2 hp • 5.4 kg^①

Shkundëse shumë e lehtë krehër, për ullinj dhe fruta të vogla. E pajisur me motorin 2-MIX, sistemin STIHL kundër dridhjeve dhe ndezjen ergonomike. Motori kontrollohet me sistemin ECOSPEED, i cili nuk e ngarkon atë gjatë punës. Ofron gjithashtu rrip mbajtës, shpejtësi të rregullueshme të dridhjes dhe gjatësi totale prej 231 cm.

Nr. i porosisë
4259 011 0704



SP 482

45.6 cm³ • 2.2 kW / 3.0 hp • nga 14.1 kg^①

Shkundës special me rendiment të lartë për ullinj dhe pemë frutore për korrije profesionale. Me sistem kundër dridhjes STIHL, motor të testuar STIHL 2-MIX, STIHL ElastoStart dhe rrip mbajtës. I disponueshëm në tre gjatësi boshti.

SP 482 me bosht 1.86 m

Nr. i porosisë
VB01 200 0008

SP 482 me bosht 2.26 m

Nr. i porosisë
VB01 200 0009

SP 482 me bosht 2.60 m

Nr. i porosisë
VB01 200 0007

PËRFSHIHET RRIPI MBAJTËS

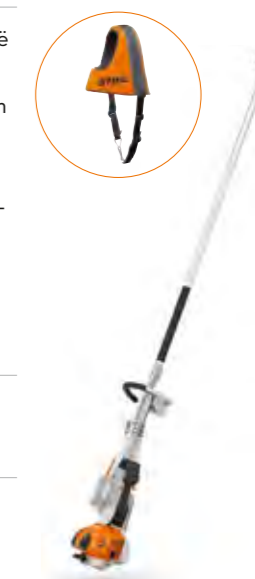

SPA 65

36 V • 3.3 kg^②



Shkundëse ulliri me bateri, me nivele të ndryshueshme dhe të rregullueshme me një shpejtësi të vetme. E fuqishme, me transmision të mbrojtur nga pluhuri, motor elektrik EC, rripin e vetëm të shpatullës si një mjet mbajtës dhe tubin e dorezës në bosht. Idealisht e kombinuar me AR 2000 ose AR 3000 për punë që zgjasin gjatë gjithë ditës. Gjatësia totale është 225 cm.

SPA 65 pa baterinë dhe karikuesin

Nr. i porosisë
4855 011 0700



C = Versioni komfort
E = ErgoStart

① Peshë duke përfshirë karburantin, e montuar plotësisht
② Peshë pa bateri
③ Shpjegimi i simboleve në faqen 375

AKSESORË PËR VJELËSIT SPECIALE

- Shtesa për një gamë të gjerë përdorimesh
- Shtesat e boshtit për vjelje më të lehtë
- Sistem i rehatshëm në shpinë



SP-KM

Për vjelje të lehtë të arrave, fistikëve dhe ullinjve. Dy krehëra me kënde të veçanta dhe, dridhje veçanërisht të lehtë dhe të ulët. Aprovuar për KM 56 RC-E, KM 90 R, KM 94 RC-E dhe KM 100 R.



Nr. i porosisë **4249 740 5000**

SP 20 AKSESOR SHITESË

Vjelëse e përshtatshme për kafen Arabike. Performancë e shkëlqyer vjeljeje në sajë të dy krehërave dhe strukturës optimale të in-granzheve. Aprovuar për KA 85 R, KA 120 R, FS 85 R, SP 92, HL 92, HL 94 dhe HT 70 K.



Nr. i porosisë **4260 740 5101**

SHKUNDËS SP 20

WR 6 Krehër universal me 6 gishtërinj
Nr. i porosisë **4260 740 5101**

WR 6-2 (i ngjashëm me figurën)
Krehër i dyfishtë për pemët e dendura
Nr. i porosisë **4260 740 7201**

WR 9 Krehër me 9 gishtërinj për performancë të lartë dhe shpejtësi në punë
Nr. i porosisë **4260 740 7202**



RRIPA SIGURIE RTS

Për përdorim të gjatë. Të përshtatshëm me gjatësinë e trupit, mundësojnë punë komode dhe me kursim force. Të përshtatshëm për prerës degësh në lartësi: HT 103, HT 133, HTA 65, HTA 66, HTE 60; motorët Kombi me HT-KM ose HL-KM 145°: KM 56 RC-E, KM 94 RC-E, KM 111 R, KM 131 R; prerëse gard-hesh: HL 94 C-E, HLA 65, HLA 85, HLA 86, HLE 71. Nuk përdoret te: KMA 130 R, HL 94 KC-E dhe HLE 71 K.

Nr. i porosisë **0000 790 4400**

KAPËSE PËR BOSHTIN TELEKOPIK

Për rehati të padiskutueshme kombinohet me rripat e shpatulave ose rripat e sigurisë RTS. Ky aksesor është i lehtë për t'u bashkuar dhe për t'u ndarë nga boshti. Përfshihet në dërgesë me HT 103 dhe HT 133. E përshtatshme për HTA 85, HLA 85 dhe HLA 86.

Nr. i porosisë **0000 790 8600**



ZGJATIMET E BOSHTIT

Prodhuar prej alumini. Përfshihet në dërgesë me veglat Kombi HT-KM, HL-KM dhe SP-KM. Zgjatimi i boshtit 50 cm. Peshë 0.6 kg.

Nr. i porosisë **0000 710 7100**

Prodhuar prej karboni. Përfshihet në dërgesë me veglat Kombi HT-KM, HL-KM dhe SP-KM. Zgjatim boshti 1 m, bosht i jashtëm prej alumini, veçanërisht i lehtë. Peshë 0.9 kg.

Nr. i porosisë **0000 710 7102**

SET TUBASH MBROJTËS

Katër tuba mbrojtës për shkopin e krehërit me qëllim që të pakësohet dëmtimi i degëve dhe ullinjve. Për SP 90, SP 90 T, SP 92 C-E, SP 92 TC-E, SPA 65 dhe SP-KM.

Nr. i porosisë **4249 007 1005**

	Nr. i porosisë	Cilindrata (cm ³)	Fuqia (kW/hp)	Peshë (kg)	Niveli i presionit të zërit [Ⓞ] (dB(A))	Niveli i fuqisë së zërit [Ⓞ] (dB(A))	Niveli i dridhjeve majtas/djathtas [Ⓞ] (m/s ²)	Motor STIHL (2-MIX / 4-MIX [®])	Gjatësia totale (cm)	Sistemi STIHL kundër dridhjeve	STIHL ElastoStart	STIHL ErgoStart	Rripat e sigurisë
VJELËS SPECIAL ME BENZINË													
SP 92 C-E	4259 011 0704	24.1	0.9 / 1.2	5.4 [Ⓞ]	90	105	5.8 / 6.4	2-MIX	231	•	-	•	•
SP 482 (1.86 m bosht)	VB01 200 0008	45.6	2.2 / 3.0	14.1 [Ⓞ]	98	112	8.0 / 5.5	2-MIX	278	•	•	-	•
SP 482 (2.26 m bosht)	VB01 200 0009	45.6	2.2 / 3.0	14.3 [Ⓞ]	98	112	8.0 / 4.0	2-MIX	318	•	•	-	•
SP 482 (2.60 m bosht)	VB01 200 0007	45.6	2.2 / 3.0	14.4 [Ⓞ]	98	112	11.0 / 5.0	2-MIX	352	•	•	-	•
VJELËS SPECIAL ME BATERI													
SPA 65	4855 011 0700	-	-	3.3 [Ⓞ]	84	95	2.5 / 2.5	-	225	•	-	-	•

• E pajisur sipas standardit

C = Versioni Komfort
E = ErgoStart

Ⓞ Faktori K sipas Direktivës 2006/42/EC = 2.5 dB(A)
Ⓞ Faktori K sipas Direktivës 2006/42/EC = 2 m/s²

Ⓞ Peshë duke përjashtuar karburantin,
e montuar plotësisht
Ⓞ Peshë pa bateri



PERFORMANCA E FUQISHME LEHTËSISHT E ARRITSHME.

ZGJEDHJA E GRIRËSES SË
PËRSHTATSHME PËR JU

181

GRIRËSET E DEGËVE DHE AKSESORËT

182

DETAJET E GRIRËSEVE TË DEGËVE

01 GRIRJE E KOMBINUAR



03 PUNË PA ZHURMË

04 OPERIM I SIGURT

02 GRIRJE OPTIMALE

TEKNOLOGJIA

01 SISTEMI ME 2 DHOMA

Dy sisteme individuale mbushëse mundësojnë grirjen e degëve të trasha dhe të forta, po ashtu edhe të materialeve më të buta. Secila dhomë është e pajisur me thika të veçanta për lloje të ndryshme degësh që do i ushqehen makinerisë.

TEKNOLOGJIA RROTULLUESE BRS

Drejtimi i thikave grirëse mund të ndryshohet lehtësisht. Kur thikat rrotullohen në krah orar, makineria mund të grirë materiale të forta si degë të trasha dhe të dendura, ndërsa kur rrotullohen në krah të kundërt me akrepat e orës, kthejnë mbetjet e buta në lëndë të dekompozueshme. Duke e përdorur pajisjen në këtë mënyrë, ju mbron thikat në mënyrë efikase.

02 NDËRTIMI I THIKAVE NË FORMË SANDWICH

Ofron grirje optimale me dridhje vërtet të ulët. Tehet shtesë në krahët e thikave dhe thikat e dhëmbëzuara përmirësojnë procesin e grirjes.

KOMFORTI

03 ZHURMË E MINIMIZUAR

Minimizon zhurmën gjatë punës, pavarësisht trashësisë së degëve.

04 NJË KLIKIM/NJË ÇELËS PËR NDEZJE DHE PËR SIGURI

Butoni i ndezjes dhe i sigurisë janë të integruar në të njëjtin çelës. Me një buton të vetëm, motori ndalon menjëherë.

KËSHILLA NË PËRZGJEDHJEN E GRIRËSEVE TË DEGËVE

Në përzgjedhjen e grirëses së përshtatshme të degëve, si fillim është e rëndësishme të zgjidhni ndërmjet grirëses elektrike apo asaj me benzinë. Përveç kësaj duhen mbajtur në konsideratë faktorë të tillë, si volumi i punës, natyra e punës, lloji i degëve (të forta/të buta) ose gjatësia maksimale e degëve që duhen grirë.

Në rast se duhen grirë sasi të mëdha degësh, atëherë duhet përzgjedhur **një grirëse me benzinë**. Pavarësisht se ku ndodheni, motori me benzinë mundëson rendiment dhe fuqi të madhe prerjeje, edhe në rastet kur degët që do grihen janë të trasha.

Grirëset elektrike me xhiro të shpejta janë të përshtatshme për një spektër të gjerë pune falë shumëllojshmërisë së produkteve. Për çdo lloj pune për prerje degësh të buta e të gjelbra, apo për copëtimin e degëve të forta, ka modele respektive. Për përdorim në vende sensitive ndaj zhurmave ka modele respektive në këtë kategori.

MODELI I REKOMANDUAR BAZUAR NË MATERIALIN QË DUHET GRIRË DHE SASINË QË DUHET PROCESUAR

Kjo përmbledhje ofron një guidë për volumin e procesuar dhe llojin e materialit që grin secili model. Modelet S janë veçanërisht të përshtatshme për të procesuar degë.

GRIRËSE DEGËSH	LLOJI I DEGËVE PËR T'U GRIRË		SASIA E DEGËVE PËR T'U GRIRË	
	TË PËRZIERA	TË FORTA	TË PËRZIERA	TË FORTA
GRIRËSE DEGËSH ME BENZINË				
GH 370 S	•	•	—	—
GH 460	•	•	—	—
GH 460 C	•	•	—	—
GRIRËSE DEGËSH ELEKTRIKE				
GHE 140 L	-	•	—	—
GHE 150	•	•	—	—
GHE 250 S	•	•	—	—
GHE 250	•	•	—	—

GRIRËSET E DEGËVE DHE AKSESORËT

- Për kopshtarë dhe mirëmbajtës gardhesh
- Për grirjen e materialeve të forta dhe të buta
- Me motorë të fuqishëm
- Tehe prerëse dhe sisteme grirjeje efikase
- Një gamë e gjerë modelesh - përfshirë dhe vegla që nuk shkaktojnë zhurmë



GH 370 S^①

190 cm³ • 3.4 kW / 4.6 hp



Grirëse degësh me benzinë për një volum të lartë të degëve të trasha. Nuk ka nevojë për lidhje me energjinë elektrike, duke e bërë pajisjen të lëvizshme.

Nr. i porosisë **6001 200 0008**



GH 460 C

344 cm³ • 5.8 kW / 7.9 hp



Grirëse degësh e fuqishme me benzinë për një volum të lartë të degëve të trasha apo edhe materialeve më të buta. Nuk ka nevojë për lidhje me energjinë elektrike. Ideale për të grirë në mënyrë të veçantë një volum të madh materialelesh. E pajisur me sistemin me 2 dhoma, tehet prerëse sandwich dhe një buton për ndezje dhe çelës sigurie. Me goma pneumatike për t'u transportuar lehtësisht.

Nr. i porosisë **6012 200 0012**

Versione shtesë: GH 460, shihni tabelën, faqe 184



GHE 140 L^②

230 V • 2.5 kW



Grirëse degësh elektrike me motor të fuqishëm për grirje rastësore të degëve me trashësi mesatare. Me grykë në formë gjetheje, kontejner të integruar për mbetjet e grira dhe thika që nuk shkaktojnë zhurmë. Paloset për të kursyer vend dhe për t'u transportuar lehtësisht.

Nr. i porosisë **6013 011 1130**



GHE 150^①

230 V • 2.5 kW



Grirëse degësh elektrike dhe kompakte, me motor të fuqishëm për grirje rastësore të degëve me trashësi mesatare. Me sistem thikash sandwich dhe grykë në formë gjetheje.

Nr. i porosisë **6008 011 1130**



GHE 250

230 V • 2.5 kW



Grirëse degësh elektrike me motor të fuqishëm për punë të vazhdueshme grirjeje të degëve me trashësi mesatare dhe materialeve të buta. Ideale për të grirë sasi të mëdha materialelesh. Me sistem thikash sandwich.

Nr. i porosisë **6008 011 1030**

Versione shtesë: GHE 250 S^①, shihni tabelën, faqe 184



KARBURANTET DHE LUBRIFIKANTËT E PËRSHTATSHËM

SHIHNI NGA FAQJA 262

C = Versioni Komfort
L = l qetë/pa zhurmë
S = Cilflues

① Veçanërisht i përshtatshëm për degë
② I përshtatshëm vetëm për grirje të materialeve të forta



ATZ 150

Hinkë me kënd, e cila përfshin sistemin Multi-Cut 150 me prerje të dyfishtë. Për GHE 250 dhe GHE 260.



Nr. i porosisë **6903 007 1013**

ATZ 300

Hinkë e drejtë, e cila përfshin sistemin Multi-Cut 350 me prerje të dyfishtë. Për GH 370 S.



Nr. i porosisë **6903 007 1007**

AHB 050

Kuti grumbulluese 50 l për materialet e grira. Për të gjithë llojet e grirëseve, përveç GHE 135 L, GHE 140 L, GHE 450, GH 460 dhe GH 460 C.



Nr. i porosisë **6903 760 2546**

Nr. i porosisë

Trashësia maksimale e degës (Ø në mm)

GRIRËSE DEGËSH ME BENZINË

Modeli	Nr. i porosisë	Trashësia maksimale (mm)	Lloji i motorit	Cilindrata (cm³)	Tensioni dalës (W)	Fuqia (kW / hp)	Shpejtësia e punës (rpm)	Tensioni nominal	Vegja prerëse (shpejtësia e vlerësuar)	Pesha (kg)	Niveli i siguruar i fuqisë së zërit L _{WA} (dB(A))	Niveli i matur i presionit të zërit L _{pA} (dB(A))	Faktori i pasigurisë në nivelin e presionit të zërit K _{pA} (dB(A))	Sistemi me 2 dhoma	Sistemi sanwich i teheve prerëse	Gryka në formë gjetheje	Një buton ndezje dhe sigurie
GH 370 S ^①	6001 200 0008	45	Seria B&S 850 EXi OHV RS	190	-	3.4 / 4.6	3,000	-	Multi-Cut 370	42 ^②	102	92	3	-	•	-	-
GH 460	6012 200 0011	60	Seria B&S 850 EXi OHV RS	190	-	3.4 / 4.6	3,000	-	Multi-Cut 450	59 ^②	104	96	3	•	•	-	•
GH 460 C	6012 200 0012	75	Seria B&S 3115 PowerBuilt OHV	344	-	5.8 / 7.9	2,800	-	Multi-Cut 450	75 ^②	108	97	3	•	•	-	•

GRIRËSE DEGËSH ELEKTRIKE

GHE 140 L ^①	6013 011 1130	40	-	-	2,500	-	-	230 V-	Roletë prerëse (40 rpm)	24	93	85	3	-	-	•	-
GHE 150 ^①	6008 011 1130	35	-	-	2,500	-	-	230 V-	Multi-Cut 150 (2,800 rpm)	26	99	89	2	-	•	•	-
GHE 250	6008 011 1030	30	-	-	2,500	-	-	230 V-	Multi-Cut 250 (2,800 rpm)	27	103	92	3	-	•	-	-
GHE 250 S ^①	6008 011 1140	35	-	-	2,500	-	-	230 V-	Multi-Cut 150 (2,800 rpm)	27	100	90	3	-	•	-	-

• E pajisur si standard
C = Versioni Komfort
L = l qetë/pa zhurmë
S = Ciflues

B&S = Briggs&Stratton
RS = Ndezje e lehtë
OHV = Valvula të sipërme

① Veçanërisht i përshtatshëm për degë
② I përshtatshëm vetëm për grirje të materialeve të forta

③ K_{pA} faktori i pasigurisë në përshtatje me Dir. 2006/42/ECRS
④ Pesha neto duke përfshirë karburantet dhe lubrifikantët



AJROSNË TOKËN PA HARRHUAR ENERGIJË TUAJ

DETAJET E KULTIVATORËVE



TEKNOLOGJIA

01 TEHET GRIRËSE

Për eficiencë optimale thikat janë ndërtuar në një formë speciale të cilat mund të zhyten thellë në tokë dhe ta shkriftojnë atë.

02 KONTROLL I FUNKSIONEVE KRYESORE TEK TIMONI

Lartësi e rregullueshme e timonit, palosje dhe kthim i lehtë për të kursyer hapësirë gjatë transportit dhe për t'iu përshtatur nevojave të përdoruesit.

03 MEKANIZMI I FRENIMIT RROTULLOHET DERI NË 180°

Bën të mundur kontrollin e thellësisë së teheve prerëse dhe forcën që duhet për të kultivuar tokën. Gjithashtu, e bën më të thjeshtë punën në sipërfaqe të ngushta dhe përreth kthesave. Ky mekanizëm është lehtësisht i aksesueshëm dhe me lartësi të rregullueshme.

KOMFORTI

04 SISTEMI KUNDËR DRIDHJES

E integruar në boshtin kryesor, sistemi redukton dridhjet, duke kërkuar më pak përpjekje në drejtimin e pajisjes në periudha afatgjata.

05 DOREZË GAZI E LEHTË NË PËRDORIM

Mundëson përdorim më efikas të pajisjes. Të gjithë kultivatorët mund të drejtohen nëpërmjet dorezave të kontrollit; leva e gazit është lehtësisht e arritshme, që do të thotë se shpejtësia mund të kontrollohet duke përdorur gishtin e madh, njëkohësisht duke e manovruar. Pra, fuqia e pajisjes është vazhdimisht e kontrollueshme gjatë kultivimit.

06 POZICIONI I PASTRIMIT

Bën të mundur pastrimin me lehtësi, montimin dhe çmontimin e teheve grirëse.

KULTIVATORËT DHE AKSESORËT

- Për përdorim rastësor dhe për kopshtari
- Kultivim me pak përpjekje fizike
- Të rehatshëm në përdorim
- Të fuqishëm dhe pa dridhje



MH 585

149 cm³ • 2.3 kW / 3.2 hp • 44.0 kg[Ⓞ]

Kultivator i fuqishëm për një gamë të gjerë përdorimesh, për sipërfaqe të kufizuara dhe në fusha. Vërtet i rehatshëm në përdorim, për kultivim që nuk kërkon forcë fizike. Dridhje minimale që vjen prej sistemit kundër dridhjes. Përfshin setin e rrotave për lehtësi në transport.

Nr. i porosisë **6241 011 3922**

Versione shtesë: MH 560, shihni tabelën, faqe 192



E RE MH 600

212 cm³ • 4.4 kW / 6.0 hp • 68.0 kg[Ⓞ]

Kultivator i fuqishëm me motor të përshtatshëm për punime në terrene të forta. I përshtatshëm për fusha të mesme. Shpejtësia e shtytjes rregullohet individualisht me dy marshe përpara dhe një marsh prapa. Timoni përshtatet në lartësi dhe gjatësi sipas trupit dhe mënyrës së përdorimit. Gjerësia e punimit e rregullueshme sipas nevojës, rrotat e para mund të palosen, filtri i depos së vajit për përdorime në ambiente të ndotura.

Nr. i porosisë **6250 011 3918**



KARBURANTET DHE LUBRIFIKANTËT E PËRSHTATSHËM

SHIHNI NGA FAQJA 262

**MH 685**173 cm³ • 2.9 kW / 3.9 hp • 46.0 kg[Ⓞ]

Kultivator i fuqishëm për punë të rënda dhe tokë të fortë. Vërtet i rehatshëm në përdorim, për kultivim që nuk kërkon forcë fizike. Dridhje minimale që vjen prej sistemit kundër dridhjes. Përfshihet seti i rrotave për lehtësi në transport.

Nr. i porosisë **6241 011 3932****E RE
MH 700**252 cm³ • 5.2 kW / 7.1 hp • 113.0 kg[Ⓞ]

Kultivator i fuqishëm me motor të përshtatshëm për punime në terrene të forta. I përshtatshëm për fusha të mesme. Shpejtësia e shtytjes rregullohet individualisht me dy marshe përpara dhe një marsh prapa. Timoni përshtatet në lartësi dhe gjatësi sipas trupit dhe mënyrës së përdorimit. Gjerësia e punimit e rregullueshme sipas nevojës, rrotat e para mund të palosen, filtri i depos së vajit për përdorime në ambiente të ndotura, goma me ajër 16" për transportin e kultivatorit të përfshira në furnizim.

Nr. i porosisë **6251 011 3913**

KRESHTË SHITESË

Aksesor në formë kreshte për krijimin e brazdave për kultivimin e perimeve.



AHK 701

E përshtatshme për modelet MH 560, MH 585 dhe MH 685

Nr. i porosisë **6906 710 1132**

AHK 702

E fiksuar, për modelet, MH 560, MH 585, MH 685

Nr. i porosisë **6906 710 1137**

E RE AHK 800

E përshtatshme për modelet MH 600 dhe MH 700

Nr. i porosisë **6906 710 1142**

AZG 030

Pesha shtesë 2 x 9,0 kg.

Për modelet MH 560, MH 585 dhe MH 685.



Nr. i porosisë **6906 820 0111**

AGS 100

Kafaz metali për mbrojtjen e kapakut të marshit, i përshtatshëm për të gjithë modelet e kultivatorëve.



Nr. i porosisë **6906 820 1305**

AHV 600

Set për zgjerimin e thikave dhe shirita mbrojtës për MH 445 dhe MH 445 R.



Nr. i porosisë **6906 710 0311**

E RE ART 012

Goma 12" për transportin e kultivatorit MH 600[Ⓞ].



Št. artikla **6906 740 1401**

SET RROTASH HEKURI

AMR 031

për MH 560, MH 585 dhe MH 685

Nr. i porosisë **6906 710 0917**



E RE AMR 060

për MH 600

Nr. i porosisë **6906 710 0922**

E RE AMR 070

për MH 700

Nr. i porosisë **6906 710 0924**

E RE AHT 600

Bashkues me vida për karrocieri, për MH 600[Ⓞ].

Nr. i porosisë **6906 820 2200**



Nr. i porosisë

Gjerësia e thikave (cm)

Diametri i thikave (Ø in cm)

Marshet

Vëllimi i depozitës (l)

Lloji i motorit

Cilindrata (cm³)

Fuqia (kW / hp)

Shpejtësia e punës (rpm)

Pesha[Ⓞ] (kg)

Niveli i garantuar i fuqisë së zërit
L_{WA} (dB(A))

Niveli i matur i presionit të zërit
L_{pA} (dB(A))

Faktori i pasigurisë në nivelin
e presionit të zërit K_{pA}[Ⓞ] (dB(A))

Niveli i dridhjes (m/s²)

Faktori i pasigurisë[Ⓞ] (m/s²)

Sistemi kundër dridhjes

Përshtatja qendrore e timonit

Pozicioni i pastrimit

Ingranazhet

KULTIVATORË

Modeli	Nr. i porosisë	Gjerësia e thikave (cm)	Diametri i thikave (Ø in cm)	Marshet	Vëllimi i depozitës (l)	Lloji i motorit	Cilindrata (cm ³)	Fuqia (kW / hp)	Shpejtësia e punës (rpm)	Pesha [Ⓞ] (kg)
MH 585	6241 011 3922	85	32	1V + 1R	1.4	Kohler HD 675 OHV SC	149	2.3 / 3.2	3,000	44.0
E RE MH 600	6250 011 3918	78	31	2V + 1R	3.6	STIHL EHC 600	212	4.4 / 6.0	3,600	68.0
MH 685	6241 011 3932	85	32	1V + 1R	1.4	Kohler HD 775 OHV SC	173	2.9 / 3.9	3,200	46.0
E RE MH 700	6251 011 3913	120	36	2V + 1R	3.6	STIHL EHC 700	252	5.2 / 7.1	3,600	113.0

• E pajisur si standard

B&S = Briggs&Stratton
RS = ReadyStart
OHV = Valvula të sipërme

R = Marshi prapa
V = Marshi përpara

Ⓞ Pesha neto pa karburantin dhe lubrifikantët

Ⓞ K_{pA}/K faktori i pasigurisë në përputhje me Dir. 2006/42/ECRS

Ⓞ Mund të përdoret për kultivatorët MH 600 të gjeneratës .0 dhe .1 (shifrat e fundme). Për të përcaktuar aksesorët e përshtatshëm, lutemi kontrolloni përcaktimin e llojit dhe numrin e evolucionit në pllakën e vlerësimit të pajisjes suaj

Ⓞ Mund të përdoret vetëm për kultivatorin MH 600 të gjeneratës .1 (shifra e fundme). Për të përcaktuar aksesorët e përshtatshëm, lutemi kontrolloni përcaktimin e llojit dhe numrin e evolucionit në pllakën e vlerësimit të pajisjes suaj



PAPASTËRTITË VIJNË NË FORMA TË NDRYSHME. ELEMINOJINI TË GJITHA ME MJETET TONA TË LARMISHME.

FRYRËSET DHE AKSESORËT **197**

COPËZUESIT DHE AKSESORËT **204**

MAKINERITË FSHIRËSE **207**

PASTRUES ME PRESION TË LARTË TË KATEGORISË KOMPAKTE/MESATARE **210**

AKSESORË PËR PASTRUESIT ME PRESION TË LARTË TË KATEGORISË KOMPAKTE/MESATARE **214**

AGJENTË PASTRUES PËR PASTRUESIT ME PRESION TË LARTË **216**

PASTRUES ME PRESION TË LARTË PËR PËRDORIM PROFESIONAL **218**

AKSESORË PËR PASTRUESIT ME PRESION TË LARTË PËR PËRDORIM PROFESIONAL **219**

FSHIRËSE ELEKTRIKE PËR SIPËRFAQE TË THATA DHE TË LAGËSHTA **225**

AKSESORË PËR FSHIRËSET ELEKTRIKE PËR SIPËRFAQE TË THATA DHE TË LAGËSHTA **228**



DETAJET E FRYRËSEVE



TEKNOLOGJIA

01 STIHL ERGOSTART (E)

Siguron ndezje të rehatshme dhe të pamundimshme. Një sustë e vendosur midis litarit të ndezjes dhe boshtit motorik lehtëson tendosjen gjatë ndezjes, që do të thotë se tërheqja e tepërt e litarit nuk është më e nevojshme.

02 MBROJTJE NDAJ ZHURMËS

Është e integruar në tubin e fryrësës për të siguruar zhurmë relativisht të ulët, edhe kur motori punon në kapacitetin e tij më të lartë.

03 FILTËR HD2

Mban edhe papastërtitë më të vogla larg motorit, duke siguruar një jetëgjatësi veçanërisht të madhe të veglës së punës. Materiali special rezulton në pastrim të thjeshtë, duke përdorur për shembull, STIHL Varioclean dhe ujë të ngrohtë.

KOMFORTI

04 SISTEMI STIHL KUNDËR DRIDHJEVE

Mundëson punë më të rehatshme, për arsye se elementet e amortizatorit dhe sustës reduktojnë transmisionin e dridhjeve të motorit tek duart dhe krahët e përdoruesit.

05 BLOKIMI I LEVËS SË VALVULËS ME BUTONIN NDALUES

Leva e valvulës mund të bllokohet në pozicionin e xhirove maksimale. Një lëvizje e gishtit të madh fik motorin. Pas kësaj, mjete është menjëherë gatë të ndizet përsëri.

FRYRËSE ME BENZINË

- Për përdorim shtëpiak dhe mirëmbajtje, punë komunale dhe profesionale
- Me version mbajtjeje në dorë ose me çantën e shpinës
- E fuqishme dhe efikase
- Shumë e lehtë në përdorim



BG 56

27.2 cm³ · 4.1 kg[Ⓞ]

Pastron shpejt gjethet dhe barin e prerë. Me grykë të rrumbullakët dhe buton ndalues.

Nr. i porosisë 4241 011 1750



BG 86

27.2 cm³ · 4.4 kg[Ⓞ]

Për të pastruar zonat e mëdha me gjethë dhe bar, e përshtatshme për zona shumë të pluhurosura, falë filtrit të ri HD2. E pajisur me grykë të rrumbullakët dhe grykë të sheshtë, sistemin STIHL kundër dridhjes, STIHL ElastoStart, si edhe me levën bllokuese të valvulës me buton ndalues.

Nr. i porosisë 4241 011 1753

**BR 200**27.2 cm³ • 5.7 kg^①

Mjet pune kompakt dhe shumë i lehtë në peshë. E pajisur me sistemin STIHL kundër dridhjeve, logjikë intuitive ndezjeje, levën bllokuese të valvulës me buton ndalues, si edhe me dorezë mbajtëse.

Nr. i porosisë **4241 011 1605****BR 600**64.8 cm³ • 10.2 kg^①

Fryrëse me performancë jashtëzakonisht të madhe me fuqi fryrëse tepër të lartë. E pajisur me sistemin STIHL kundër dridhjeve, motorin 4-MIX, rripa të gjerë shtatullash me formë ergonomike, rripin e mesit, levën bllokuese të valvulës me buton ndalues, si edhe dorezën mbajtëse. Doreza opsionale e motorit rekomandohet kur punohet me gryka rrumbullake për periudha të gjata.

Nr. i porosisë **4282 200 0013****KARBURANTE DHE LUBRIFIKANTË TË PËRSHTATSHËM**SHIHNI **NGA FAQJA 262**

① Pesha duke përfshirë karburantin, e montuar plotësisht

FRYRËSE ME BATERI

- Ideale për pastrime nëpër zona rezidenciale që nuk lejohen zhurmat dhe nëpër spitale, kopshte fëmijësh etj.
- Fryrëset më të qeta të kategorisë së fryrëseve
- Pa kabëll dhe pa shkarkime

**BGA 45**18 V • 2.2 kg^②

Fryrëse me bateri, e lehtë në manovrim, e përdorur për të pastruar ambientet e jashtme të shtëpisë. E pajisur me grykë rrumbullake, si edhe me baterinë me jone litiumi (45 Wh) të integruar në trup. Ajo gjithashtu përfshin treguesin e nivelit të karikimit të baterisë. Kohëzgjatja e karikimit të baterisë: 210 min / 300 min (80%/100%).

Nr. i porosisë **4513 011 5900****E RE BGA 57**36 V • 2.3 kg^②

Aparat fryrës i thjeshtë dhe i lehtë me bateri dhe formë ergonomike. Për fryrje dhe mbledhje gjithësh, bari, letre dhe mbeturinash të tjera në ambientet pranë shtëpisë. Hinkë rrumbullake, mbajtëse e lëmuar, gyp fryrës i përshtatshëm në tre nivele, sipas gjatësisë trupore të përdoruesit. Hinkë horizontale për rendiment më të lartë të shfryrjes së ajrit, gjithashtu e disponueshme.

BGA 57 pa baterinë dhe karikuesin
Nr. i porosisë **4523 011 5960**

BGA 57 set me AK 20 dhe AL 101
Nr. i porosisë **4523 011 5970**

**BATERITË E PËRSHTATSHME DHE AKSESORË TË TJERË**SHIHNI **NGA FAQJA 8**① Pesha me bateri
② Pesha pa bateri

③ Shpjegimi i simboleve në faqen 375

**BGA 100**36 V • 2.5 kg^②

Fryrëse me bateri tejet e fuqishme për përdorim profesional, si edhe e qetë në mënyrë të kënaqshme, veçanërisht në zona urbane, të ndjeshme ndaj zhurmave. Grykë rrumbullake, dorezë e butë, tri nivele fuqie me funksion shtytës shtesë. Tubi i grykës ofron tri nivele të rregullueshme të gjatësisë së tij, sipas nevojës. Gjithashtu, ofron funksionimin e baterisë me ndihmën e këllëfit AP dhe kabllit lidhës, të përdorur me rripin e baterisë dhe rripat e sigurisë ose sistemin mbajtës AP ose nje bateri të sistemit AR me çantë shpine (shihni faqen 35).

BGA 100 pa baterinë dhe karikuesin
Nr. i porosisë **4866 011 5900**

PËRFSHIRË SISTEMIN MBAJTËS**E RE BGA 200**36 V • 3.2 kg^②

Aparat fryrës me rendiment të lartë me bateri nga STIHL. Me zhurmë të reduktuar për përdorim profesional në zona të banuara dhe sensitive ndaj zhurmave. Ideale për përdorim me dorë për zona të ngushta. Për sipërfaqe të mëdha ose kohëzgjatje pune, BGA 200 mund të përdoret thjesht me sistemin mbajtës përkatës. Mund të shndërrohet shumë thjesht në formën e të mbajturit me dorë ose duke e varur në qafë, duke e bërë BGA 200 një vegël fleksible të ndashme 2 në 1. Forma e lakuar e BGA 200 siguron që pavarësisht rrymës së fortë të ajrit, dridhjet dhe ndikimi në trup dhe dorë të jenë minimale.. Doreza e dytë dhe bllokuesi i gazit sigurojnë komfort shtesë. Me anën e butonit mundësohet përshtatja e gjatësisë së gypit të fryrjes, në mënyrë të thjeshtë, për pastrimin në situata të ndryshme, si psh. pastrimi në cepa ose vende të ngushta. Sistemi mbajtës serial fiksohet në rripin e kofshës së baterisë AR.

BGA 200 pa baterinë dhe karikuesin, përfshirë sistemin mbajtës
Nr. i porosisë **BA01 200 0000**

AKSESORË PËR FRYRËSET

- Për zgjerimin e gamës së përdorimeve të mundshme
- Gryka të ndryshme
- Komplet pastrimi i brazdave
- Ripa për rehatinë e përdoruesit



KUTI MONTIMI PËR PAJISJE THITHËSE



Për konvertimin e fryrësit elektrik në një grirës elektrik.
Për BG 56 dhe BG 86.

Nr. i porosisë
4241 700 2200



Për konvertimin e fryrësit elektrik në një grirës elektrik.
Për BGE 71 dhe BGE 81.

Nr. i porosisë
4811 700 2201

KOMPLET PASTRIMI I BRAZDAVE

Për pastrimin e ndotjeve dhe gjethëve. Me tub fryrës prej afërsisht 3 m, për BG 56, BG 66, BG 86, BGE 71 dhe BGE 81.



Nr. i porosisë
4241 007 1003

RRIP MESI

Shpërndan peshën njëtrajtësisht në mes. Me mbushje të butë.



Për BR 350, BR 430, BR 450
Nr. i porosisë
4203 710 9102

Për BR 500
Nr. i porosisë
4282 710 9101

DOREZË MOTORI

Shpërndan goditjen mbrapsht nga fryrësja në të dyja krahët. Veçanërisht i dobishëm me grykë rrumbullake. Për BR 350, BR 430, BR 450, BR 500, BR 600, BR 700 dhe BR 800.



Nr. i porosisë
4282 790 1700

ÇANTË TRANSPORTI

Perfekte për transportimin dhe magazinimin e veglës së punës, bashkë me mjetet Kombi FS-KM ose HL-KM. E përshatshme për KMA 130 R, HSA 56, HSA 66, HSA 86, HLA 56, HLA 65, BGA 86, BGA 100 dhe të gjitha motorët Kombi me dorezë rrumbullake.



Nr. i porosisë
0000 881 0507

E RE SISTEM MBAJTËS KOMFORT PËR BGA 200

Falë sistemit mbajtës komfort, BGA 200 mund të përdoret në mënyrë të ndryshme – duke e mbajtur në dorë ose duke e lidhur në trup, në varësi të pozicionit të mbajtjes. Ndërrimi kryhet shpejt dhe garanton thjeshtësi në punë, veçanërisht kur punohet me kohë të zgjatur. Sistemi mbajtës komfort fiksohet në rripin e kofshës së baterive të lëvizshme AR.



Nr. i porosisë
BA01 490 0400

SET MBËSHTETËS ME JASTËK

Jastëk mbështetës me përshatës rripi për sigurimin e jastëkut mbështetës pas sistemit mbajtës, rripit të baterisë ose rripit të ijeve të një baterie me çantë shpine AR. Për BGA 100, KMA 130 R, FSA 130 dhe FSA 130 R.



Nr. i porosisë
0000 007 1045

RRIP KRAHARORI

Siguron që rripat e shpatullave të pozicionohen mirë. Për BR 200, BR 350, BR 430, BR 450, BR 500, BR 600 dhe BR 700.



Nr. i porosisë
0000 790 7700

Nr. i porosisë

Forma

E përshatshme për fryrëset

Përdorimi

GRYKA TË SHESHTA

Nr. i porosisë	Forma	E përshatshme për fryrëset	Përdorimi
4866 701 8301	e drejtë	BGA 57, BGA 86, BGA 100	Thjeshtëson pastrimin e materialeve të njoma dhe të rënda, falë shpejtësisë së lartë të ajrit.
4241 708 6302	e lakuar	BG 56, BG 86, BGE 71, BGE 81	
4282 708 6340	e lakuar	BR 430, BR 500, BR 600	Mundëson punën mbi sipërfaqe të mëdha, e përhap rrymën e ajrit paralelisht me terrenin.
4282 708 6304	e lakuar	BR 700, BR 800	

GRYKA RRUMBULLAKE

Nr. i porosisë	Forma	E përshatshme për fryrëset	Përdorimi
4244 708 6300	e drejtë	BR 350	
4282 708 6360	e drejtë	BR 430	Për lehtësi përdorimi falë formës së drejtë të grykës.
4244 708 6301	e drejtë	BR 450	
E RE 4282 708 6303	e lakuar*	BR 800	Përdorimi i këshillueshëm vetëm me dy doreza 4282 790 1700.



	Nr. i porosisë	Cilindrata (cm ³)	Tensioni nominal (V)	Pesha (kg)	Forca fryrëse [Ⓞ] (N)	Shpejtësia maksimale e ajrit (m/s) me grykë rrumbullake/grykë të sheshtë	Sasia dalëse e ajrit (m ³ /h) me grykë rrumbullake/grykë të sheshtë	Niveli i presionit të zërit [Ⓞ] (dB(A))	Niveli i fuqisë së zërit [Ⓞ] (dB(A))	Niveli i dridhjeve majtas/djathtas [Ⓞ] (m/s ²)	Motor STIHL (2-MIX / 4-MIX [®])	Grykë e rrumbullakët / grykë e sheshtë	Sistemi STIHL kundër dridhjeve	STIHL ElastoStart / ErgoStart (E)	Rrip kraharori / rrip mesi	Pjesa shtesë e vakuimit
FRYRËSE ME BENZINË																
BG 56	4241 011 1750	27.2	-	4.1 [Ⓞ]	13	71 / -	700 / -	90	104	8.0	2-MIX	● / ○	-	○ / -	- / -	○
BG 86	4241 011 1753	27.2	-	4.4 [Ⓞ]	15	76 / 89	755 / 620	90	104	2.5	2-MIX	● / ●	●	- / -	- / -	○
BR 200	4241 011 1605	27.2	-	5.7 [Ⓞ]	12	67 / -	680 / -	96	103	3.0	2-MIX	● / -	●	-	○ / -	-
BR 600	4282 200 0013	64.8	-	10.2 [Ⓞ]	32	106 / -	1,150 / -	100	108	1.8	4-MIX [®]	● / ○	●	-	○ / ●	-
FRYRËSE ME BATERI																
BGA 45	4513 011 5900	-	18	2.2 [Ⓞ]	5	44 / -	420 / -	76	87	3.2	-	● / -	-	-	- / -	-
E RE BGA 57	4523 011 5960	-	36	2.3 [Ⓞ]	9	55 / 60	620 / 560	79	90	0.6	-	● / ○	-	-	- / -	-
E RE BGA 57 set me AK 20 + AL 101	4523 011 5970	-	36	3.5 [Ⓞ]	9	55 / 60	620 / 560	79	90	0.6	-	● / ○	-	-	- / -	-
BGA 100	4866 011 5900	-	36	2.5 [Ⓞ]	17 [Ⓞ]	75 [Ⓞ] / 81	840 [Ⓞ] / 760	80	90	0.9	-	● / ○	-	-	- / -	-
E RE BGA 200	BA01 200 0000	-	36	3.2 [Ⓞ]	21 [Ⓞ]	84 [Ⓞ] / -	940 [Ⓞ] / -	80	91	0.7	-	● / -	-	-	- / -	-

● E pajisur si standard
○ (aksesor) që mund të
montohet më vonë

Ⓞ Kombinimi i shpejtësisë së ajrit dhe sasisë dalëse të ajrit
Ⓞ Faktori K sipas Direktivës 2006/42/EC = 2.0 dB(A)
Ⓞ Faktori K sipas Direktivës 2006/42/EC = 2 m/s²

Ⓞ Pesha duke përfshirë karburantin, e montuar plotësisht
Ⓞ Pesha me bateri
Ⓞ Pesha pa bateri

Ⓞ Pesha me bateri duke përfshirë karikuesin
Ⓞ Në rritje

COPËZUESIT DHE AKSESORËT

- Për përdorues privatë dhe profesionistë
- Për heqjen dhe copëzimin e gjetheve dhe prerjeve
- Mund të përdoret edhe si fryrëse



SH 56

27.2 cm³ • 5.2 kg^①

Ideale për pastrimin e zonave me sipërfaqe mesatare. Ofron kontroll shpejtësie me pozicione të pakufizuara dhe grykë rrumbullake.

Nr. i porosisë 4241 011 0928



SH 86

27.2 cm³ • 5.6 kg^①

Ideale për pastrimin e zonave me sipërfaqe të mëdha. Ofron kontroll shpejtësie me pozicione të pakufizuara, grykë rrumbullake, grykë të sheshtë, STHL ElastoStart. E pajisur gjithashtu me sistemin STIHL kundër dridhjeve dhe filtrin HD2.

Nr. i porosisë 4241 011 0932



KARBURANTE DHE LUBRIFIKANTË TË PËRSHTATSHËM

SHIHNI NGA FAQJA 262



SHE 71

230 V • 1.1 kW • 4.1 kg^②

Perfekte për t'u përdorur nëpër zona rezidenciale. Me grykë të sheshtë dhe funksion fryrës.

Nr. i porosisë 4811 011 0819



SHE 81

230 V • 1.4 kW • 4.5 kg^②

Për përdorim në zona me sipërfaqe të mëdha dhe ambientet e jashtme të shtëpisë. Ofron kontroll shpejtësie me pozicione të pakufizuara, grykë të sheshtë dhe funksion fryrës.

Nr. i porosisë 4811 011 0840

TRASTË VAKUUMI ME REDUKTIM PLUHURI

45 l. Për punë me shumë pluhur. Për SH 56 dhe SH 86.



Nr. i porosisë 4229 708 9701

GRYKË E SHESHTË ME HARK

Për SH 56, SH 86, SHE 71 dhe SHE 81.



Nr. i porosisë 4241 708 6302

KOMPLET PASTRIMI I BRAZDAVE

Për pastrimin e brazdave. Për SH 56, SH 86, SHE 71 dhe SHE 81.



Nr. i porosisë 4241 007 1003

Nr. i porosisë

Cilindrata (cm³)

Tensioni nominal (V)

Konsumi i energjisë (kW)

Pesha (kg), duke përfshirë pjesët shtesë

Niveli i presionit të zërit^③ (dB(A))

Niveli i fuqisë së zërit^④ (dB(A))

Niveli i dridhjeve majtas/djathtas^⑤ (m/s²)

Motor STIHL (2-MIX / 4-MIX®)

Qarkullimi i ajrit (m³/h) në modalitet vakuumi

Kapaciteti i çantës grumbulluese (l)

Sistemi STIHL kundër dridhjeve

STIHL ElastoStart

Grykë e rrumbullakët/ grykë e sheshtë

Kontroll shpejtësie me pozicione të pakufizuara

Funksion fryrës^⑥

Pompë karburanti manuale

COPËZUES ME BENZINË

Model	Nr. i porosisë	Cilindrata (cm ³)	Tensioni nominal (V)	Konsumi i energjisë (kW)	Pesha (kg)	Niveli i presionit të zërit ^③ (dB(A))	Niveli i fuqisë së zërit ^④ (dB(A))	Niveli i dridhjeve majtas/djathtas ^⑤ (m/s ²)	Motor	Qarkullimi i ajrit (m ³ /h)	Kapaciteti i çantës grumbulluese (l)	Sistemi kundër dridhjeve	STIHL ElastoStart	Grykë e rrumbullakët/ grykë e sheshtë	Kontroll shpejtësie me pozicione të pakufizuara	Funksion fryrës ^⑥	Pompë karburanti manuale
SH 56	4241 011 0928	27.2	-	-	5.2 ^①	94	105	9.1 / 8.0	2-MIX	710	45	-	o	•/o	•	•	•
SH 86	4241 011 0932	27.2	-	-	5.8 ^①	93	106	2.5 / 1.9	2-MIX	770	45	•	•	•/•	•	•	•

COPËZUES ELEKTRIKË

Model	Nr. i porosisë	Cilindrata (cm ³)	Tensioni nominal (V)	Konsumi i energjisë (kW)	Pesha (kg)	Niveli i presionit të zërit ^③ (dB(A))	Niveli i fuqisë së zërit ^④ (dB(A))	Niveli i dridhjeve majtas/djathtas ^⑤ (m/s ²)	Motor	Qarkullimi i ajrit (m ³ /h)	Kapaciteti i çantës grumbulluese (l)	Sistemi kundër dridhjeve	STIHL ElastoStart	Grykë e rrumbullakët/ grykë e sheshtë	Kontroll shpejtësie me pozicione të pakufizuara	Funksion fryrës ^⑥	Pompë karburanti manuale
SHE 71	4811 011 0819	-	230	1.1	4.1 ^②	85	101	1.2 / 0.8	-	580	45	-	-	-/•	-	•	-
SHE 81	4811 011 0840	-	230	1.4	4.5 ^②	88	103	5.6 / 2.6	-	650	45	-	-	-/•	•	•	-

• E pajisur sipas standardit
o (aksesor) që mund të montohet më vonë

① Pesha duke përfshirë karburantin, e montuar plotësisht
② Pesha pa kablo
③ Faktori K sipas Direktivës 2006/42/EC = 2.0 dB(A)

④ Faktori K sipas Direktivës 2006/42/EC = 2 m/s²
⑤ Pajisja copëzuese me vakuum mund të përdoret edhe si fryrëse

DETAJET E MAKINERIVE FSHIRËSE



TEKNOLOGJIA

- 01 SHIRITA VULOSËS DHE FILTËR AJRI**
Siguron që edhe grimcat e vogla kapen gjatë pastrimit.
- 02 SISTEM FSHIRJEJE STIHL MULTICLEAN**
Siguron që makineria e fshirjes të pastrojë të gjitha llojet e ndotjeve. Madje edhe kanaçet, shishet plastike, mbetjet e rënda dhe të njoma nuk përbëjnë problem. STIHL MultiClean PLUS me fuqi fshirjeje të shtuar pastroon edhe pluhurin më të imët. Mbetjet largohen përpara makinerisë para se të ngecin poshtë veglës.
- 03 MATERIALE JETËGJATA**
Qimet prej najloni të fortë kanë garanci katër vjeçare nga STIHL.

KOMFORTI

- 04 KUTI PRAKTIKE PËR MBETJET**
Kjo kuti tepër e gjatë dhe e bollshme mund të mbajë shumë mbetje por zë shumë pak hapësirë. Aparati mund të vendoset vertikalisht mbi kutinë grumbulluese për të kursyer hapësirë, për të mos derdhur mbetjet.
- 05 PËRSHTATJE QENDRORE E LARTËSISË DHE MBAJTËSE E QIMEVE NË DREJTIMIN E POSHTËM**
Mundëson përshtatjen e aparateve fshirëse në një gamë të gjerë sipërfaqesh. Furçat që dalin anash dhe mbajtësja e qimeve në drejtimin e poshtëm bëjnë të mundur pastrimin e zonave pranë mureve dhe bordurave.
- 06 MEKANIZËM INGRANAZHESH JETËGJATË DHE DOREZË SHTYRJE ERGONOMIKE ME PËRSHTATJE TË LARTËSISË**
Pesha e tij e ulët, mekanizmi jetëgjatë i ingranazheve me transmision fuqie optimal dhe doreza shtyrëse ergonomike e bëjnë këtë aparat fshirës të lehtë dhe të rehatshëm për t'u shtyrë.

MAKINERITË FSHIRËSE



KG 550

Kapaciteti i kutisë grumbulluese 25 l • Gjerësia e fshirjes 55 cm • 6.0 kg

Për fshirje përçark shtëpisë. Me sistem fshirjeje STIHL MultiClean, përshtatje gjatësie me 8 nivele dhe rrota anësore. Është i përshtatshëm për ambiente të jashtme dhe ka garanci katër vjeçare për qimet e forta prej najloni.

Nr. i porosisë 4860 019 4705



KG 770

Kapaciteti i kutisë grumbulluese 50 l • Gjerësia e fshirjes 77 cm • 13.0 kg

Për fshirjen e pluhurit të pakët në zona të gjera, si në ambiente të brendshme dhe të jashtme. Me sistem fshirjeje STIHL MultiClean PLUS, përshtatje gjatësie me 8 nivele dhe proces fshirjeje për grimcat e pluhurit. I pajisur me mbajtësen e qimeve në drejtimin e poshtëm, rrota anësore dhe dorezë mbajtëse. Përfshin një shufër në formë ergonomike për përshtatjen e gjatësisë në 2 nivele. Mund të pozicionohet vertikalisht për të kursyer hapësirën dhe ka garanci katër vjeçare për qimet e forta prej najloni.

Nr. i porosisë 4860 019 4706





APIII
SYSTEM
AP 100

KGA 770

36 V • Kapaciteti i kontejnerit 50 l • Gjerësia e fshirjes 77 cm • 16.0 kg



Aparat fshirjeje me bateri për hapësira të mëdha, të brendshme dhe të jashtme. Ofron sistem pastrimi STIHL MultiClean PLUS, përshtatje qendrore të gjatësisë në 8 pozicione, rrota anësore, dorezë transportimi. Qëndron vertikalisht për të kursyer hapësirën, si edhe përfshin një shufër në formë ergonomike për përshtatjen e gjatësisë në 2 nivele. Është e lehtë dhe pa mundim puna me të, në sajë të operimit me bateri të fuqave qarkore dhe fuqisë së pastrimit. Kjo mundëson pastrim të thellë të anëve dhe cepave, edhe kur aparati është është i palëvizshëm. Qimet e forta të najlonit kanë garanci katër vjeçare.

KGA 770 pa baterinë dhe karikuesin
Nr. i porosisë 4860 011 4703



BATERITË E PËRSHTATSHME DHE AKSESORË TË TJERË

SHIHNI NGA FAQJA 8



DETAJET E PASTRUESVE ME PRESION TË LARTË

- 01 I PËRSHTATUR SIPAS LLOJIT TË PASTRIMIT
- 02 JETËGJATËSI E MADHE
- 03 MOTOR I FUQISHËM
- 04 I FORTË DHE I QËNDRUESHËM
- 05 RUAJTJE PRAKTIKE
- 08 TRANSPORT KOMFORT
- 07 PËRDORIM KOMFORT
- 06 ME DOZIM TË PËRKRYER
- 09 KURSEN HAPËSIRËN NË SHTËPI



TEKNOLOGJIA

- 01 MANOMETËR PËR RREGULLIMIN E PRESIONIT DHE SASISË
Përshtatje e thjeshtë e presionit dhe e sasisë së ujit gjatë pastrimit. Manometri në aparat tregon vlerën e përcaktuar të presionit.
- 02 POMPË BRONZI ME PISTON QERAMIK
Pistoni i veshur me qeramikë e bën pompën shumë të fortë dhe mundëson jetëgjatësi të madhe.
- 03 MOTOR ME INDUKSION PA FURÇA
Motori me induksion STIHL në pajisjet pastruese me presion të lartë është i fortë dhe me jetëgjatësi të madhe.
- 04 TUB I PRESIONIT TË LARTË I VESHUR ME FIJE ÇELIKU
Tubi i presionit të lartë i përforcuar me fije çeliku është tepër i fortë dhe i përshtatshëm për punë në kushte të vështira.

KOMFORTI

- 05 CILINDËR MBËSHTJELLËS TUBI I INTEGRUAR
Modelet PLUS zotërojnë cilindër mbështjellës tubi të integruar për ruajtje të sigurt dhe komferte të tubit të presionit të lartë. Doreza është komferte gjatë transportit dhe mund të paloset gjatë magazinimit.
- 06 SERBATOR I INTEGRUAR ME RREGULLATOR TË SASISË
Produkti përmban një serbator 2-litërs për përdorimin e materialit pastrues. Dozimi respektiv i materialit pastrues rregullohet nëpërmjet rregullatorit përkatës.
- 07 PISTOLETË KOMFORTE ME FRAKSION TË SHPEJTË ANTI-DRILL DHE TUB TË RROTULLUESHËM ÇELIKU
Fraksioni i shpejtë Anti-Drill mundëson lidhje dhe zgjidhje të shpejtë të pistoletës dhe tubit me pompën. Me ndihmën e tubit të rrotullueshëm të çelikut, sasia e presionit mund të përshtatet sipas objektit që do pastrohet.
- 08 BOSHT TELESKOPIK ALUMINI
Bosht teleskopik alumini që mund të zgjatet ose shkurtohet duke mundësuar transport dhe ruajtje komferte.
- 09 KUTI E INTEGRUAR PËR RUAJTJEN E KOKAVE TË PISTOLETËS
Në kutinë e integruar, kokat e pistoletës ruhen në mënyrë të sigurt.

Nr. i porosisë

Kapaciteti i kutisë grumbulluese (l)

Gjerësia e fshirjes (cm)

Tensioni nominal (V)

Pesha (kg)

Niveli i presionit të zërit[Ⓢ] (dB(A))

Niveli i fuqisë së zërit[Ⓢ] (dB(A))

Për zona deri në... (m²)

Koncepti i fshirjes

Ndryshimi i gjatësisë qendrore

Kapak mbrojtës për transimion jetëgjatë

Izolim i përgjithshëm + filter ajri

Morsetë mbajtëse qimesh

Shufër ergonomike drejtuese

Funksionim me bateri (për fuqë

rrethore dhe fshirje të fuqishme)

Ambiente të brendshme: Gurë shtrimi

të puthitur / dyshme të mbyllura

Ambiente të jashtme: Asfalt / beton ose

gregat i ekspozuar / urë shtrimi e puthitur /

gurë kalldrëmi

MAKINERI FSHIRËSE

Model	Nr. i porosisë	Kapaciteti i kutisë grumbulluese (l)	Gjerësia e fshirjes (cm)	Tensioni nominal (V)	Pesha (kg)	Niveli i presionit të zërit [Ⓢ] (dB(A))	Niveli i fuqisë së zërit [Ⓢ] (dB(A))	Për zona deri në... (m ²)	Koncepti i fshirjes	Ndryshimi i gjatësisë qendrore	Kapak mbrojtës për transimion jetëgjatë	Izolim i përgjithshëm + filter ajri	Morsetë mbajtëse qimesh	Shufër ergonomike drejtuese	Funksionim me bateri (për fuqë rrethore dhe fshirje të fuqishme)	Ambiente të brendshme: Gurë shtrimi të puthitur / dyshme të mbyllura	Ambiente të jashtme: Asfalt / beton ose gregat i ekspozuar / urë shtrimi e puthitur / gurë kalldrëmi
KG 550	4860 019 4705	25	55	-	6.0	-	-	300	MultiClean	•	-	-	-	-	-/-	-/-	•/•/•/•
KG 770	4860 019 4706	50	77	-	13.0	-	-	1,500	MultiClean PLUS	•	•	•	•	•	-/-	•/•	•/•/•/•

MAKINERI FSHIRËSE ME BATERI

KG 770	4860 011 4703	50	77	36	16.0 [Ⓢ]	64	80	2,000	MultiClean PLUS	•	•	•	•	•	•/•	•/•	•/•/•/•
--------	---------------	----	----	----	-------------------	----	----	-------	-----------------	---	---	---	---	---	-----	-----	---------

• E pajisur si standard

Ⓢ Pesha pa bateri

Ⓢ Faktori K sipas Direktivës 2006/42/EC = 2.0 dB(A)

Ⓢ Shpjegimi i simboleve në faqen 375

Lutemi vini re se jo të gjitha produktet janë të pajisura me të gjitha veçoritë e prezantuara këtu. Vetëm karakteristikat më të rëndësishme janë përshkruar në këtë faqe. Për më shumë shpjegime dhe informacione, shihni nga faqja 374 ose në faqen e internetit www.stihl.com.

PASTRUES ME PRESION TË LARTË TË KATEGORISË KOMPAKTE

- Për punë pastrimi përqark shtëpisë dhe kopshtit, si edhe për makinën tuaj[Ⓞ]
- Për mobiljet e ndotura të kopshtit, shkallëve, rruginaeve dhe terracave
- Efikase dhe praktike
- Të lehta për t'u transportuar dhe magazinuar



RE 90

10-100 bar • 520 l/h • 9.8 kg

Pastrues me presion të lartë (100-bar) me veçori bazike, i lehtë në peshë dhe kompakt. I pajisur me kokë pompe prej alumini, set rrotash të integruar, set agjentësh spërkatës për pastrim me shishe spërkatjeje, grykë rrotulluese, grykë ventilimi me rregullator presioni, fraksion të shpejtë anti-drill, funksion të shpërhapjes së shpejtë tek shtiza spërkatëse, pozicion ndalues për fikjen e spërkatësit gjatë pushimeve në punë, tub presioni 6 m dhe dorezë transportimi.



Nr. i porosisë
4951 012 4507

RE 95

10-100 bar • 520 l/h • 10.1 kg

Pastrues me presion të lartë (100-bar) me veçori gjithëpërfshirëse, i lehtë në peshë dhe kompakt. I pajisur me kokë pompe prej alumini, set rrotash të integruar, set agjentësh spërkatës për pastrim me shishe spërkatjeje, grykë rrotulluese, grykë ventilimi me rregullator presioni, funksion kundër përdredhjes së tubit, funksion të shpërhapjes së shpejtë tek shtiza spërkatëse, pozicion ndalues për fikjen e spërkatësit gjatë pushimeve në punë, tub presioni 6 m me vendin përkatës të vendosjes dhe dorezë transportimi.



Nr. i porosisë
4951 012 4527



AKSESORË KOMPATIBËL

SHIHNI NË FAQEN 214

[Ⓞ] Lutemi vëzhgoni rregullatorët lokalë, përse i përket lejeve të pastrimit të mjeteve të transportit.

RE 100

10-110 bar • 440 l/h • 16.5 kg

Pastrues rezistent me presion të lartë (110-bar) me veçori gjithëpërfshirëse. I pajisur me kokë pompe prej alumini, motor induksioni të qetë, set rrotash të integruar, set agjentësh spërkatës për pastrim me shishe spërkatjeje, grykë rrotulluese, grykë ventilimi me rregullator presioni, funksion kundër përdredhjes së tubit, funksion të shpërhapjes së shpejtë tek shtiza spërkatëse, pozicion ndalues për fikjen e spërkatësit gjatë pushimeve në punë, tub presioni 6 m dhe dorezë transportimi.



Nr. i porosisë
4950 012 4500

RE 110

10-110 bar • 440 l/h • 17.6 kg

Pastrues praktik me presion të lartë (110-bar), me aksesore shtesë. I pajisur me spërkatës të gjatë me dorezë të butë për punë të rehatshme, dorezë teleskopike prej alumini, me dhomëz të ndarë magazinimi në anë me grykë të integruar, si edhe dhomëz ruajtjeje për kabllin elektrik. Ofron funksionin e shpërhapjes së shpejtë tek shtiza spërkatëse me presion të lartë dhe tub presioni 7 m me përbërës tekstili.



Nr. i porosisë
4950 012 4520

RE 120

10-125 bar • 500 l/h • 20.0 kg

Pastrues i fuqishëm me presion të lartë (125-bar), me veçori cilësie shtesë. I pajisur me set agjentësh spërkatës për pastrim me shishe spërkatëse të dozueshme, dorezë transportimi shtesë në pjesën e poshtme të përbërë prej alumini të cilësisë së lartë dhe tub presioni të fortë dhe rezistent prej 8 m, të përforcuar me çelik.



Nr. i porosisë
4950 012 4540

RE 130 PLUS

10-135 bar • 500 l/h • 21.2 kg

Pastrues i fuqishëm me presion të lartë (135-bar) për përdorim jashtëzakonisht të rehatshëm. I pajisur me mbështjellëse të tubit spërkatës me një udhëzues tubi që mundëson magazinim veçanërisht të drejtpërdrejtë dhe praktik të tubit me presion të lartë dhe tub presioni të fortë dhe rezistent prej 9 m, të përforcuar me çelik.



Nr. i porosisë
4950 012 4560



PASTRUES ME PRESION TË LARTË TË KATEGORISË MESATARE

- Për mirëmbajtje dhe pastrim shtëpiak të vështirë
- Për të gjitha përdorimet nga garazhet deri te punishtet.
- Presion funksional deri në 150 bar për largimin e ndotjeve dhe papastërtive më të vështira



RE - E DISPONUESHME NGA PRANVERA E VITIT 2021

RE 150

10-140 bar • 612 l/h • 30.0 kg

Pastrues i fuqishëm dhe rezistent, me presion të lartë (140-bar) me veçori gjithëpërfshirëse. I pajisur me pompë presioni të lartë prej bronzi, kontroll presioni/qarkullimi duke përdorur një manometër, serbator të integruar me kontroll dozimi për agjentin pastrues, grykë ventilimi me rregullator presioni, grykë rrotulluese të përbërë prej qeramike rezistente ndaj konsumimit, funksion kundër përdredhjes dhe funksion të shpërhapjes së shpejtë tek shtiza spërkatëse, dhomëz ndarëse për grykën dhe tub presioni 9 m, të përforcuar me çelik.



Nr. i porosisë
RE01 011 4500

RE - E DISPONUESHME NGA PRANVERA E VITIT 2021

RE 150 PLUS

10-140 bar • 612 l/h • 31.0 kg

Pastrues i fuqishëm dhe dinamik, me presion të lartë (140-bar), për përdorim jashtëzakonisht të rehatshëm. I pajisur me mbështjellëse tubi me udhëzues tubi, bosht motorik të palosshëm, pompë presioni të lartë prej bronzi, kontroll presioni/qarkullimi duke përdorur një manometër, serbator të integruar me kontroll dozimi për agjentin pastrues, grykë ventilimi me rregullator presioni, grykë rrotulluese të përbërë prej qeramike rezistente ndaj konsumimit, funksion kundër përdredhjes dhe funksion të shpërhapjes së shpejtë tek shtiza spërkatëse, dhomëz ndarëse për grykën dhe tub presioni 12 m, të përforcuar me çelik.



Nr. i porosisë
RE01 011 4502

RE 163

10-150 bar • 650 l/h • 26.4 kg

Pastrues dinamik për punë të cilat kërkojnë performancë strikte. I pajisur me dorezë teleskopike prej alumini, kapak të sipërm me dhomëz ndarjeje për ruajtjen e grykës, kokë pompe prej bronzi, piston të veshur me qeramikë rezistente ndaj konsumimit, kontroll presioni/qarkullimi, manometër, serbator detergjenti me matës dhe funksion shpërhapjeje për tubin e presionit të lartë.



Nr. i porosisë
4769 012 4508

RE 163 PLUS

10-150 bar • 650 l/h • 27.6 kg

Pastruesi më dinamik i kategorisë mesatare për përdorim jashtëzakonisht të rehatshëm. I pajisur me mbështjellësen e tubit, e cila është 12 m dhe e përforcuar me çelik. Ofron tub të sheshtë me përbërës tekstili dhe me mbajtëse, kokë pompe prej bronzi, piston të veshur me qeramikë rezistente ndaj konsumimit, kontroll presioni/qarkullimi, manometër dhe serbator detergjenti me matës.



Nr. i porosisë
4769 012 4502



AKSESORË KOMPATIBËL

SHIHNI NË FAQEN 214

RE - E DISPONUESHME NGA PRANVERA E VITIT 2021

RE 170

10-150 bar • 648 l/h • 30.0 kg

Pastrues shumë i fuqishëm dhe dinamik, me presion të lartë (150-bar), me pajisje gjithëpërfshirëse. I pajisur me pompë presioni të lartë prej bronzi rezistent ndaj konsumimit, piston të veshur me qeramikë, kontroll presioni/qarkullimi duke përdorur një manometër, serbator të integruar me kontroll dozimi për agjentin pastrues, grykë ventilimi me rregullator presioni, grykë rrotulluese të përbërë prej qeramike rezistente ndaj konsumimit, funksion kundër përdredhjes dhe funksion të shpërhapjes së shpejtë tek shtiza spërkatëse, dhomëz ndarëse për grykën dhe tub presioni 9 m, të përforcuar me çelik.



Nr. i porosisë
RE01 011 4530

RE - E DISPONUESHME NGA PRANVERA E VITIT 2021

RE 170 PLUS

10-150 bar • 648 l/h • 31.0 kg

Pastrues shumë i fuqishëm dhe dinamik, me presion të lartë (150-bar), për përdorim jashtëzakonisht të rehatshëm. I pajisur me mbështjellëse tubi me udhëzues tubi, bosht motorik të palosshëm, pompë presioni të lartë prej bronzi rezistent ndaj konsumimit, piston të veshur me qeramikë, kontroll presioni/qarkullimi duke përdorur një manometër, serbator të integruar me kontroll dozimi për agjentin pastrues, grykë ventilimi me rregullator presioni, grykë rrotulluese të përbërë prej qeramike rezistente ndaj konsumimit, funksion kundër përdredhjes dhe funksion të shpërhapjes së shpejtë tek shtiza spërkatëse, dhomëz ndarëse për grykën dhe tub presioni 12 m, të përforcuar me çelik.



Nr. i porosisë
RE01 011 4531

AKSESORË PËR RE 90 - RE 170 PLUS

- Për zgjerimin e gamës së përdorimeve të mundshme
- Zgjidhje të gjithanshme për të lehtësuar punën tuaj
- Aksesorë të tjerë për pastrime të specializuara



FURÇË LARJEJE PËR ZONA TË GJERA

Përafërsisht 285 mm në gjërësi. Për pastrimin e sipërfaqeve delikate. Me gomë të integruar për heqjen e mbetjeve ujore. Për RE 90-RE 170 PLUS.



Nr. i porosisë **4910 500 6000**

SET PASTRIMI PËR MJETET E TRANSPORTIT

Përbëhet nga furça pastruese, një grykë për mjetet e transportit dhe një grykë me kënd 90°. Për RE 90-RE 130 PLUS.



Nr. i porosisë **4910 500 6100**

FURÇË PASTRIMI RROTULLUESE

Ø 155 mm. Për pastrim efikas të sipërfaqeve të ndjeshme, me furçë të brendshme rrotulluese dhe kënd pune të rregullueshëm. Për RE 90-RE 170 PLUS.®



Nr. i porosisë **4910 500 5900**

PASTRUES SIPËRFAQESH

PËRSA KOHË JANË TË DISPONUESHME NË MAGAZINË!
RA 82

Për pastrim të shpejtë dhe pa spërkatje në sipërfaqe të mëdha horizontale. Për RE 90-RE 130 PLUS.

Nr. i porosisë **4900 500 3903**



E RE® RA 90

Ø 255 mm. Për pastrim të shpejtë dhe pa spërkatje të sipërfaqeve mesatare. Me rregullator presioni për RE 90-RE 130 PLUS.

Nr. i porosisë **4910 500 3900**



E RE® RA 110

Ø 310 mm. Për pastrim të shpejtë dhe pa spërkatje të sipërfaqeve të mëdha. Me rregullator presioni, për RE 90-RE 170 PLUS.

Nr. i porosisë **4910 500 3901**



® E disponueshme nga pranvera e vitit 2021



SHTIZË ME KËND PËR SPËRKATJE TË GJATË

1,080 mm i gjatë. Shtizë e fortë, me kënd për spërkatje, për pastrimin e vendeve të vështira për t'u aksesuar. Për RE 90-RE 170 PLUS.

Nr. i porosisë **4910 500 1900**

ZGJATUES I TUBIT SPËRKATËS, I DREJTË

430 mm i gjatë. Për RE 90-RE 170 PLUS.



Nr. i porosisë **4910 500 0900**

TUB TEKSTIL I SHESHTË ME MBAJTËSE

12 m i gjatë. Tub me presion të ulët me mbajtëse, mund të mblidhet dhe shpërhapet lehtësisht, duke mundësuar magazinim që kursen hapësirën. Mund të vendoset direkt në vegëlën e punës.® Për RE 90-RE 170 PLUS.



Nr. i porosisë **4910 500 8600**

ZGJATUES TUBI ME PRESION TË LARTË®

Për shtrirje më të madhe. Me funksion shpërhapje të shpejtë.



Gjatësia 7 m, rretë tekstile

Për RE 90-RE 130 PLUS

Nr. i porosisë **4910 500 0801**

Gjatësia 9 m, veshje çeliku e përforcuar

Për RE 90-RE 170 PLUS

Nr. i porosisë **4910 500 0802**

Gjatësia 20 m, veshje çeliku e përforcuar

Për RE 143-RE 170 PLUS

Nr. i porosisë **4910 500 0803**

MBROJTËS RRYME ME BASHKUES 3/4"®

Parandalon qarkullimin mbrapsht të ujit nga pastruesi me presion të lartë në furnizuesin e ujit të pijshëm. Për RE 90-RE 170 PLUS.



Nr. i porosisë **4900 500 5700**

KOKË PËR HEDHJE SHKUME

Efekt i fuqishëm pastrimi në sajë të shkumës që ngjitet pas sipërfaqes për një kohë të gjatë. Alternimi i grykës spërkatëse me këndin spërkatës mund të përshtatet. Me sistem matës dhe hapje të madhe mbushëse.



Për RE 90-RE 143

Nr. i porosisë **4910 500 9600**

Për RE 150-RE 170 PLUS

Nr. i porosisë **4910 500 9601**

KOMPLET PASTRIMI ME RRYMË RËRE TË NJOMË

4 m i gjatë. Për pastrimin e ndërtimeve me tulla dhe pjesëve metalike. Rezultatet më të mira me granulat pastrues STIHL SB 90, Për RE 90-RE 170 PLUS.



Nr. i porosisë **4910 500 1800**

KOMPLET PASTRIMI I GYPAVE

15 m i gjatë, diametri i jashtëm: Tubi 10 m, koka 13.7 mm. Gjithashtu i përshtatshëm për gypa me diametër më të vogël. Me grykë, për RE 90-RE 170 PLUS.



Nr. i porosisë **4910 500 8000**

KOMPLET THITHJEJE

3 m i gjatë. Për furnizimin me presion të ulët të ujit nga rezervuarët dhe cisternat e mblidhjes së shiut. Rekomandohet përdorimi i një filtri uji, për RE 90-RE 170 PLUS.



Nr. i porosisë **4910 500 0500**

FILTËR UJI

Mbron pompën nga ndotja prej ujit. Lidhje 3/4". Për RE 90-RE 170 PLUS.



Nr. i porosisë **4910 500 5400**

® E rekomanduar për RE 90, RE 100, RE 110, RE 120 dhe RE 130 PLUS: Të përdoret bashkë me tubin zgjatues spërkatës (numri i porosisë 4910 500 0900)

® E rekomanduar për RE 110, RE 120 dhe RE 130 PLUS: së bashku me mbajtësin e tubit (numri i porosisë 4950 790 5400). Tubi i sheshtë mund të ruhet me kasetën direkt në produkt. Temperatura maksimale e ujit në dalje = 20 °C.; e rekomanduar për RE 150-RE 170 PLUS: së bashku me mbajtësin e tubit (numri i porosisë RE01 790 5400) Tubi i sheshtë mund të ruhet me kasetën direkt në vegëlën e punës.. Temperatura maksimale e ujit në dalje = 20 °C.

® Zgjatuesi i tubit me presion të lartë nuk duhet të mblidhet në një bobinë

® Pastruesit me presion të lartë pa rezervuar uji duhet të lidhen vetëm me sistemin e ujit të pijshëm me mbrojtës qarkullimi mbrapsht

1
2
3
4
5
6
7
8
9
10
11
12
13
14
15
16
17

AGJENTË PASTRUES PËR PASTRUESIT ME PRESION TË LARTË

- Posaçërisht të krijuar për t'u përdorur me pastruesit STIHL me presion të lartë
- Agjentët pastrues të duhur për çdo punë
- Kokrriza pastruese për ndotjet dhe papastërtitë më të vështira



CU 100 PASTRUES UNIVERSAL

Për largimin e padëmshëm të shumëllojshmërisë së ndotjeve mbi sipërfaqet e ashpra brenda shtëpisë dhe në kopsht. I përshatshëm për sipërfaqe të lyera, metalike, guri, sintetike dhe xhami.



1 l
Nr. i porosisë 0782 516 9100

5 l
Nr. i porosisë 0782 516 9101

CS 100 PASTRUES GURËSH DHE FASADASH

Për sipërfaqe me gurë të fortë, fasada, beton, dru dhe tulla. Ai tret me besueshmëri rritjet e bimësive të ashpra, grumbullon emetimet, ndotjet dhe pluhurat.



5 l
Nr. i porosisë 0782 516 9500

CC 100 DETERGJENT DHE DYLLË PËR MJETET E TRANSPORTIT

Për eliminimin e papastërtive të rrugëve, si kripë, pluhur dhe insekte nga të gjitha llojet e mjeteve të transportit. Me shkumëzim dhe ingredientë dylli të një cilësie të lartë për një rezultat me shkëlqim të gjatë.



1 l
Nr. i porosisë 0782 516 9300

5 l
Nr. i porosisë 0782 516 9301

CR 100 PASTRUES PËR RROTAT

Për heqjen e pamundimshme të papastërtive të ngjitura fort. Për të gjitha skajet qarkore prej metali dhe çeliku.



500 ml
Nr. i porosisë 0782 516 9400

PROFI CP 200 PASTRUES UNIVERSAL

Për përdorim profesional në të gjitha sipërfaqet e vështira, por jo prej tekstili. Eleminon një gamë të gjerë papastërtish, si vaj dhe graso, ndotje, pluhur dhe insekte.



1 l
Nr. i porosisë 0782 516 9200

10 l
Nr. i porosisë 0782 516 9201

KOKRRIZA PASTRUESE SB 90

Për pastrimin me rërë të njomë të sipërfaqeve të vështira si ndërtimet me tulla dhe metal. Pastron ndryshkun ose shtresat e vjetra të bojës, nuk përmban silic, për të gjitha makineritë STIHL të pastrimit me rërë të njomë.



Kova, 25 kg
Nr. i porosisë 0797 010 2052

Paketa rimbushëse, 25 kg
Nr. i porosisë 0782 516 9600

SG 11 PLUS

Spërkatës dore me grykë të rregullueshme për shpërndarjen e agjentëve spërkatës dhe zbutësve, si psh. CP 200, Superclean dhe Varioclean. Me kapacitet 1.5 l, presion maksimal 3 bar dhe vulat EDPM për agjentët pastrues dhe zbutësit ndodhen në rangun 7 - 14 pH. Pompa është e pajisur me një element të veçantë mbrojtës që mundëson një jetëgjatësi të madhe të shërbimit.



Nr. i porosisë 4255 019 4912



KËSHILLA JONË PËR SEZONIN E PUNËVE NË KOPSHT: NË KËTË MËNYRË PASTRONI MË SË MIRI TARRACËN ME DYSHEME DRURI

Si fillim pastrojeni sipërfaqen me fshesë dhe largoni papastërtitë e mëdha. Më pas spërkateni me pompë me presion, psh me STIHL RE 130 PLUS, duke marrë në konsideratë faktin se druri e pranon këtë tip apo jo. Drurët e fortë si lis, ah ose akacie mund t'i pastroni thjesht me furçën e pastrimit. Drurët më të butë si pisha, bredha ose rrap duhet t'i pastroni me kujdes me furçë dore. Për të gjithë llojet e forta të drurëve është i përshatshëm pastruesi STIHL i sipërfaqeve të gurta dhe fasadave CS 100. Ky pastrues mundëson fuqi të lartë pastrimi, nuk dëmton materialin dhe absorbohet biologjikisht. CS 100 dhe materiale të tjera pastrimi dhe mirëmbajtje STIHL, zhvillohen dhe prodhohen ekskluzivisht në bashkëpunim me SONAX. Këto produkte përmbushin kërkesa të nivelit të lartë dhe janë optimale në përdorimin e pompave të presionit STIHL. Për pastrimin e drurëve të ndjeshëm rekomandohet përdorimi i detergjentëve klasikë ose me përzierje sapuni dhe sode për pastrime në periudhën e pranverës. Përdorimi i uthullës ose i detergjentëve me bazë acide duhet të shmangjet plotësisht. Pasi të ketë përfunduar pastrimi, tarraca duhet lënë të thahet për 24 orë. Në fund, ju rekomandojmë që drurin ta përpunoni me vaj ose shkëlqyes llustër. Në këtë mënyrë e bëni tarracën tuaj gatë për sezonin e ri të kopshtarisë.

PASTRUES ME PRESION TË LARTË PËR PËRDORIM PROFESIONAL

- Për fermerë, punëtorë komunalë, pylltari dhe kompani ndërtimi
- Për punë pastrimi të vështira që kryhen përditë në kushte të vështira dhe për periudha të gjata kohore
- Me motor të fortë, me mirëmbajtje të paktë dhe njësi pompe
- Ergonomi e klasit të parë dhe veçori të shumta



RE 362

35 - 180 bar • 1,080 l/h • 72.0 kg

Pastrues me rezistencë më të lartë edhe nën kushte vazhdimisht të vështira pune. Me strukturë dinamike të pompës, spërkatësin STIHL ergonomik dhe profesional, dy serbatorë detergjentësh të ndërrueshëm për pastrim fleksibël, mbajtës kordonit elektrik dhe dorezë të palosshme për transport të thjeshtë.

Nr. i porosisë
4780 012 4510



RE 362 PLUS

35 - 180 bar • 1,080 l/h • 79.0 kg

Pastrues me rezistencë më të lartë edhe nën kushte vazhdimisht të vështira pune dhe me një Plus i cili simbolizon rehati të jashtëzakonshme. I pajisur me mbështjellëse tubi, tub 15 m të përforcuar me çelik, shtizë të dytë spërkatëse me grykë të rrotullueshme, strukturë dinamike pompe, pistonë të fortë prej qeramike, spërkatësin STIHL ergonomik dhe profesional, dy serbatorë detergjentësh të ndërrueshëm për pastrim fleksibël dhe dorezë të palosshme për transport të thjeshtë.

Nr. i porosisë
4780 012 4518



AKSESORË KOMPATIBËL

SHIHNI NGA FAQJA 219



PRODUKTE KOMPATIBËL PËR PASTRIM DHE MIRËMBAJTJE

SHIHNI NGA FAQJA 216

AKSESORË PËR RE 362 - RE 362 PLUS

- Aksesorë për modelet profesionale
- Gryka speciale, furça larjeje dhe pjesë shtesë për pastrime të specializuara



FURÇË PASTRIMI RROTULLUESE

Konfigurim profesional, kokë furçe e zëvendësueshme, kënd pune i ndryshueshëm, qime natyrale, lidhje me shkëputje të shpejtë, për RE 362 - RE 362 PLUS.

Nr. i porosisë 4925 500 5900

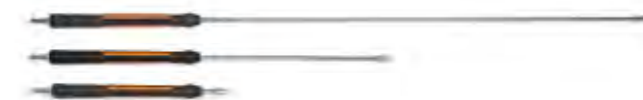

TUBAT SPËRKATËS

Të drejtë, pa grykë. Me funksion shpërhapjeje të shpejtë. Për RE 362 - RE 362 PLUS.

Gjatësia 350 mm

Nr. i porosisë 4925 500 0960

Gjatësia 500 mm

Nr. i porosisë 4925 500 0961

Gjatësia 1,070 mm

Nr. i porosisë 4925 500 0962

Gjatësia 1,800 mm

Nr. i porosisë 4925 500 0963

Gjatësia 2,500 mm

Nr. i porosisë 4925 500 0964



TUB SPËRKATËS

Me kënd, pa grykë. Me funksion shpërhapjeje të shpejtë. Për RE 362 - RE 362 PLUS.

Gjatësia 1,070 mm

Nr. i porosisë 4925 500 1900



TUBAT SPËRKATËS ME GRYKË RROTULLUESE

Versioni i drejtë. Për të eliminuar ndotjet e vështira. Me spërkatje në formë lapsi dhe me funksion shpërhapjeje të shpejtë.

W11 060 për RE 362, RE 362 PLUS

Nr. i porosisë 4925 500 8301

GRYKA E SPËRKATJES NË FORMË LAPSI

Këndi i spërkatjes 0°, spërkatje tepër e fortë nga forma e lapsit.



Përmasa e grykës 0007 për RE 362, RE 362 PLUS
Nr. i porosisë 4900 502 1006

GRYKA E SPËRKATËSIT ME VENTILATOR

Këndi i spërkatjes 30°. Grykë universale për të gjitha llojet e pastrimit në zona të gjera.



Përmasa e grykës 2506 për RE 362, RE 362 PLUS
Nr. i porosisë 4900 502 1033

Këndi i spërkatjes 60°, për sipërfaqe delikate, e shkëlqyer për të punuar në zona të gjera.



Përmasa e grykës 5007 për RE 362, RE 362 PLUS
Nr. i porosisë 4900 502 1061

BASHKIM VIDHASH / PËRSHTATËS LIDHJEJE ME SHPËRHAPJE TË SHPEJTË

Përshtatës për lidhjen me vidhosje të tubave spërkatës dhe aksesoreve me tubin profesional me funksion shpërhapjeje të shpejtë.



Nr. i porosisë 4925 500 6700

GRYKA RROTULLUESE (GRYKA TURBO, ELEMNUES NDOTJESH)

Për të eliminuar ndotjet tepër të vështira. Spërkatje në formë lapsi me rrotullim të shpejtë, për zona të gjera.



W11 060 për RE 362, RE 362 PLUS
Nr. i porosisë 4900 500 1662

MBROJTËS I GRYKËS

Mbron grykën me presion të lartë nga konsumi mekanik. Mbrojtësi është montuar fort mbi grykë, për RE 362 - RE 362 PLUS.



Nr. i porosisë 4900 502 0900

SPËRKATËS ME SHKUMËZIM

Efekt i fuqishëm pastrimi në sajë të shkumës që ngjitet pas sipërfaqeve për një kohë të gjatë. I pajisur me grykë spërkatëse që mund të përshtatet vertikalisht ose horizontalisht, kënd pune i rregullueshëm, buton dozimi për përqendrimin e agjentit pastrues dhe shishe 1-litërshe me hapje të madhe mbushëse. Për RE 362 - RE 362 PLUS.



Nr. i porosisë 4925 500 9600

KOMPLET THITHJEJE

3 m i gjatë, 3/4". Pajisje profesionale. Rekomandohet përdorimi i një filtri uji. Për RE 362 - RE 362 PLUS.



Nr. i porosisë 4925 500 0500

FURÇË LARJEJE PËR ZONA TË GJERA^①

250 mm e gjerë. Bashkohet lehtësisht me tubat e drejtë ose me kënd, qime natyrale. Për RE 362 - RE 362 PLUS.



Nr. i porosisë 4900 500 3011



KËSHILLË PROFESIONALE NGA STIHL:

Pastruesit tanë profesionalë janë të pajisur me një tub spërkatës të drejtë dhe gryka me kënd 30° me presion të lartë si standard. Bashkë me pjesët shtesë të duhura, mund ta përshtatni sipas nevojave tuaja për pastrim. Për shembull, kur pastroni zona të gjera ka më shumë efikasitet nëse përdorni një grykë me kënd 60°. Për vende të vështira për t'u arritur, mund të përbëjë avantazh përdorimi i shtizës spërkatëse me kënd.



ZGJATUES TUBI ME PRESION TË LARTË^②

Rrit gamën operacionale. Kërkohet një përshtatës që të përdoret si zgjatues tubi, i përforcuar me thurje çeliku.



DN 08, M27 x 1.5 për RE 362-RE 362 PLUS

Gjatësia 10 m
Nr. i porosisë 4925 500 0842

Gjatësia 15 m
Nr. i porosisë 4925 500 0843

Gjatësia 20 m
Nr. i porosisë 4925 500 0844

LIDHJE TUBASH ME PRESION TË LARTË

Për lidhjen e tubave me presion të lartë.



M27 x 1.5 për RE 362 - RE 362 PLUS
Nr. i porosisë 4925 503 1205

KOMPLETE PASTRIMI TË GYPAVE

Tepër elastik edhe për gypat e ngushtë. Me grykë dhe funksion shpërhapjeje të shpejtë. Për RE 362 - RE 362 PLUS.



Gjatësia 10 m
Nr. i porosisë 4925 500 8000

Gjatësia 20 m
Nr. i porosisë 4925 500 8001

SET PASTRIMI ME NXJERRJE RËRE TË NJOMË

Pastron ndotjet nga ndërtimet me tulla dhe bojë ose ndryshkun nga pjesët metalike. Me funksion shpërhapjeje të shpejtë, për granlatin pastrues të STIHL SB 90.



Përmasa e grykës 07 për RE 362, RE 362 PLUS
Nr. i porosisë 4925 500 1802

FILTËR UJI

3/4". Mbron pompën nga ndotja prej ujit.



Për RE 362 - RE 362 PLUS
Nr. i porosisë 4900 500 5401

MBROJTËS QARKULLIMI ME BASHKUES 3/4"③

Parandalon qarkullimin mbrapsht të ujit nga pastruesi me presion të lartë në furnizuesin e ujit të pijshëm.



Për RE 362 - RE 362 PLUS
Nr. i porosisë 4900 500 5701

① Të përdoret me një tub spërkatës

② Zgjatuesi i tubit me presion të lartë nuk duhet të mblidhet në një bobinë

③ Pastruesit me presion të lartë pa rezervuar uji duhet të lidhen vetëm me sistemin e ujit të pijshëm me mbrojtës qarkullimi mbrapsht



	Nr. i porosisë	Presioni i punës (bar)	Presioni maksimal ^① (bar)	Qarkullimi maksimal i ujit (l/h)	Qarkullimi maksimal i ujit (l/h)	Temperatura maksimale e ujit të ushqyer (°C)	Pesha, gati për përdorim (kg)	Konsumi i energjisë (kW)	Niveli i presionit të zërit ^② (dB(A))	Niveli i fuqisë së zërit ^③ (dB(A))	Niveli i dridhjeve ^④ (m/s ²)	Gjatësia e kablrit të elektricitetit (m)	Tensioni i rrjetit elektrik (V/fazat/Hz)	Shpejtësia (rpm)	Set i agjentëve spërkatës për pastrim/ Serbator i agjentit pastrues/ Injektues i jashtëm për agjentë pastrimi	Serbator detergjenti transparent (l)	Sistem matës për detegjentin	Tub presioni i lartë (gjatësia në m), me çelik të përforcuar	Kokë pompe prej alumini/ koka e pompës prej bronzi/ pistona qeramike	Presion i ndryshueshëm/ kontroll rryme në makineri/ këmbëza	Matësi i presionit	Dorëzë teleskopike prej alumini	Dorëzë transporti prej alumini	Kapak i përparmë me palosje me kapës gryke	Kllapë mbajtëse tekstile e sheshtë e tubit / tub tekstil i sheshtë me mbajtëse	Funksion shpërhapje i shpejtë në tubin me presion të lartë	Mbështjellëse e integruar për tubin me presion të lartë	Funksion kundër përdredhjes së tubit	Grykë rrotulluese/ tub spërkatës i dytë me grykë rrotulluese
PASTRUES ME PRESION TË LARTË TË KATEGORISË KOMPAKTE^⑤																													
RE 90	4951 012 4507	10-100	120	350	520	40	9.8	1.8	80.0	88.0	≤ 2.5	5	230/1-/50	15,000	●/-/-	0.5	-	6 ^⑥	●/-/-	-/-	-	-	-	-	-/-	-	-	●	●/-
RE 95	4951 012 4527	10-100	120	348	520	40	10.1	1.8	80.0	88.0	2.5	5	230/1-/50	15,000	●/-/-	0.5	-	6 ^⑥	●/-/-	-/-	-	-	-	-	-/-	-	●	●	●/-
RE 100	4950 012 4500	10-110	120	380	440	40	16.5	1.7	67.0	81.0	<2.5	5	230/1-/50	2,850	●/-/-	0.5	-	6 ^⑥	●/-/-	-/-	-	-	-	-	-/-	-	-	●	●/-
RE 110	4950 012 4520	10-110	120	380	440	40	17.6	1.7	67.0	81.0	<2.5	5	230/1-/50	2,850	●/-/-	0.5	-	7 ^⑥	●/-/-	-/-	-	●	-	●	○/○	●	-	●	●/-
RE 120	4950 012 4540	10-125	140	400	500	40	20.0	2.1	67.0	81.0	≤ 3.8	5	230/1-/50	2,850	●/-/-	0.5	●	8	●/-/-	-/-	-	●	●	●	○/○	●	-	●	●/-
RE 130 PLUS	4950 012 4560	10-135	150	420	500	40	21.2	2.3	72.0	86.0	≤ 2.5	5	230/1-/50	2,850	●/-/-	0.5	●	9	●/-/-	-/-	-	●	●	●	○/○	-	●	●	●/-
PASTRUES ME PRESION TË LARTË TË KATEGORISË MESATARE^⑤																													
E RE^⑦ RE 150	RE01 011 4500	10-140	180	540	612	60	30.0	2.9	71.0	85.0	<2.5	5	230/1-/50	2,850	-/●/●	2	●	9	-/●/●	●/●	●	●	●	●	-/-	●	-	●	●/-
E RE^⑦ RE 150 PLUS	RE01 011 4502	10-140	180	540	612	60	31.0	2.9	71.0	85.0	<2.5	5	230/1-/50	2,850	-/●/●	2	●	12	-/●/●	●/●	●	●	●	●	-/-	-	●	●	●/-
RE 163	4769 012 4508	10-150	160	570	650	60	26.4	3.3 ^⑧	73.5	86.6	<2.5	5	230/1-/50	2,800	-/●/●	2	●	9	-/●/●	●/●	●	●	●	●	●/●	●	-	●	●/-
RE 163 PLUS	4769 012 4502	10-150	160	570	650	60 ^⑨	27.6	3.3 ^⑧	79.7	92.8	<2.5	5	230/1-/50	2,800	-/●/●	2	●	12	-/●/●	●/●	●	●	●	●	●/●	-	●	●	●/-
E RE^⑦ RE 170	RE01 011 4530	10-150	180	570	648	60	30.0	3.3	71.0	85.0	<2.5	5	230/1-/50	2,850	-/●/●	2	●	9	-/●/●	●/●	●	●	●	●	-/-	●	-	●	●/-
E RE^⑦ RE 170 PLUS	RE01 011 4531	10-150	180	570	648	60	31.0	3.3	71.0	85.0	<2.5	5	230/1-/50	2,850	-/●/●	2	●	12	-/●/●	●/●	●	●	●	●	-/-	-	●	●	●/-
PASTRUES ME PRESION TË LARTË, KATEGORIA PROFESIONALE^⑤																													
RE 362	4780 012 4510	35-180	-	1,000	1,080	60	72.0	6.3 ^⑧	76.0	87.5	<2.5	5	400/3-/50	1,450	-/●/●	2.5+2.5	●	10	-/●/●	●/●	●	-	-	-	-/-	-	-	●	-/○
RE 362 PLUS	4780 012 4518	35-180	-	1,000	1,080	60	79.0	6.5 ^⑧	76.0	87.5	<2.5	5	400/3-/50	1,450	-/●/●	2.5+2.5	●	15	-/●/●	●/●	●	-	-	-	-/-	-	●	●	-/●

● E pajisur si standard
○ (aksesor) që mund të montohet më vonë

① Presioni maks. i lejuar nga sistemi
② Faktori K sipas Direktivës 2006/42/EC = 2.0 dB(A)
③ Faktori K sipas Direktivës 2006/42/EC = 1.5 m/s²
(RE 90), 2.0 m/s² (nga RE 100), me grykë me sprucim me helikë

④ Kur përdorni pastrues STIHL me presion të lartë ju lutemi të keshilloheni me normat vendore për ujin e përdorur
⑤ Me tubin tekstil të sheshtë, temperatura maks. e ujit në hyrje = 20 °C

⑥ Instalimet elektrike duhet të kenë fuqinë energjike të nevojshme
⑦ Material PVC
⑧ E disponueshme nga pranvera e vitit 2021

DETAJET E FSHIRËSEVE ELEKTRIKE PËR SIPËRFAQE TË THATA DHE TË LAGËSHTA



03 RUAJTJE E MIRËMENDUAR

05 FILTËR I THJESHTË PËR T'U PASTRUAR

06 THITHJE E RREGULLUESHME

04 PUNË E REHATSHME

02 SISTEM FILTRIMI EFIKAS

01 MEKANIZËM VETË-PASTRUES

TEKNOLOGJIA

01 FIKJE ME VONESË

Me funksionin automatik të ndezjes, vakuumi vazhdon të funksionojë për një kohë të shkurtër pas fikjes, në mënyrë që papastërtitë e mbledhura të thithen komplet dhe tubi të jetë totalisht i lirë.

02 SISTEM ME SHUMË FILTRA

Një shkallë veçimi akoma më e lartë arrihet nga kombinimi i trastës së filtrit dhe filtrit kryesor. Fisheku i filtrit që mund të lahet është higjienik, ekonomik dhe nuk ndot ambientin.

KOMFORTI

03 KUTI E BRENDSHME E AKSESORËVE

Me mbajtëse të tubit të vakuomit dhe kabllit të elektricitetit. Për mbajtjen e lehtë të aksesorëve mbi makineri.

04 FUNKSIONI AUTOMATIK I NDEZJES/PRIZA E ELEKTRICITETIT (E)

Veglat elektrike motorike mund të futen në një prizë të pastruesit me vakuum. Më pas pastruesi me vakuum ndizet dhe fiket automatikisht njëkohësisht me përdorimin e veglës motorike.

05 PASTRIMI I FILTRIT

Performancë optimale kurdoherë, me anë të pastrimit të thjeshtë dhe të shpejtë të elementeve të filtrit.

06 KONTROLL SHPEJTËSIE

Për rregullim të vazhdueshëm të kapacitetit të thithjes në makineri.

FSHIRËSE ELEKTRIKE PËR SIPËRFAQE TË THATA DHE TË LAGËSHTA

- Për punishte profesionale, kompani pastrimi dhe përdorim industrial
- Për çdo lloj përdorimi në sipërfaqe të pa-pastra, të thata dhe të lagështa
- Gamë gjithëpërfshirëse e aksesorëve me cilësi të lartë



E RE SE 33

1.4 kW • 210 mbar • 3,600 l/min

Për pastrimin e sipërfaqeve të thata dhe me lagështi në ambientet përçark shtëpisë ose për pastrimin e makinës. Shumëllojshmëri në përdorim falë ofertës së madhe të aksesorëve. Koka pastrimi për dysheme, të ndërrueshme shpejt, për thithje të thatë apo të lagësht, funksion shfryrës ajri duke ripozicionuar tubin thithës në lidhjen e shkarkimit të ajrit, tub thithës në pjesë. Ruajtje ideale e aksesorëve direkt në aparat, furça për pjesët e ngushta të pllakave dhe të dyshemesë, tub thithës 2 metra.

Nr. i porosisë **SE01 012 4400**



SE 62

1.4 kW • 210 mbar • 3,600 l/min

Për largimin e pluhurit, ndotjeve dhe lëngjeve në ambiente të brendshme dhe të jashtme. Opsione fshirjeje në sipërfaqe të thata dhe të lagështa, funksion fryrës duke vendosur tubin fryrës në grykën e shkarkimit, sistem me shumë filtra, pastrim filtri, grykë dyshemeje e ndryshueshme, grykë universale, grykë për plasa.

Nr. i porosisë **4784 012 4400**

**SE 122**

1.5 kW • 250 mbar • 3,700 l/min

Me sistem filtrash, kuti të brendshme të aksesoreve dhe mbajtës të tubit thithës. Opsione fshirjeje në sipërfaqe të thata dhe të lagështa, elemente/trastë filtri, rrotëza me ndërprerës bllokimi, dorezë çeliku të pandryshkshme me funksion shpërhapjeje të shpejtë.

Nr. i porosisë 4774 012 4400

**SE 133 ME**

1.4 kW • 250 mbar • 4,500 l/min



Fshirëse elektrike e fuqishme për sipërfaqe të thata dhe të lagështa me funksion automatik ndezjeje në kategorinë e pluherave M. Ofron pastrim automatik të filtrit pa humbje në fuqinë thithëse, monitorim automatik të volumit të qarkullimit, kontroll shpejtësie pafundësisht të ndryshueshëm. E pajisur me pllaka përshtatëse për të transportuar kutitë e punës, si edhe ka aksesore të lëvizshëm edhe për nxjerrjen e veglave të punës me bateri.

Nr. i porosisë 4786 012 4430

**AKSESORË KOMPATIBËL**

SHIHNI NË FAQEN 228

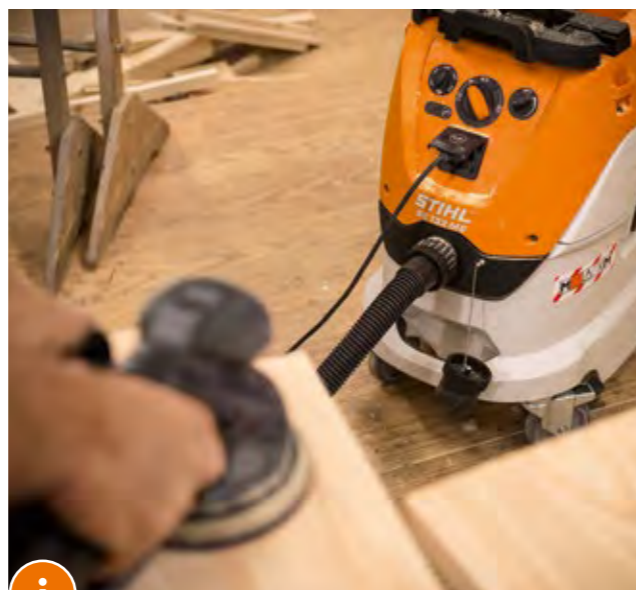
**FSHIRËSE ELEKTRIKE E CERTIFIKUAR PËR SIPËRFAQE TË THATA DHE TË LAGËSHTA, KATEGORIA E PLUHURAVE M**

Fshirëset elektrike për sipërfaqe të thata dhe të lagështa janë esenciale për pastërtinë në kompanitë e ndërtimit dhe punishtet.



AKSESORË PËR FSHIRËSET ELEKTRIKE PËR SIPËRFAQE TË THATA DHE TË LAGËSHTA

- Për gamën e plotë të përdorimeve
- Gryka për t'iu përshtatur nevojave të ndryshme
- Tuba zgjatimi dhe përshtatës
- Tuba vakuumi



TRASTA FILTRI

Paketim me 5 pjesë me karton.



ERE Për SE 33
Nr. i porosisë
SE01 500 9000

Paketim me 5 pjesë, me material special kundra lagështisë.



Për SE 62, SE 62 E
Nr. i porosisë
4901 500 9004

Me vulosje kundër pluhurit për SE 122 E
Nr. i porosisë
4901 500 9007

Me vulosje kundër pluhurit për SE 133 ME
Nr. i porosisë
4901 500 9009

ELEMENTE FILTRI

Për përmirësim ose zëvendësim.



ERE Filtër PET për SE 33
Nr. i porosisë
SE01 703 5900



Letër e fortë për SE 62-SE 122 E
Nr. i porosisë
4709 703 5900



Astar i fortë PET, që mund të lahet, ideal për përdorim vakuumi të njomë për SE 62-SE 122 E
Nr. i porosisë
4742 703 5900



Për përdorim normal ose të zgjatur me vakuum të njomë. Çelik i pandryshkshëm, për SE 62-SE 122 E
Nr. i porosisë
4901 501 0900

ÇANTË MBETJESH

Për grumbullim dhe hedhje të lehtë, pa papastërti. 5 copë për paketim, plastike. Për SE 133 ME.



Nr. i porosisë **4901 903 4900**

GRYKË PËR PLASA

(Aksesor Ø 36 mm)

Gjatësia 300 mm Për pastrimin e zonave të vështira për t'u arritur. Plastike, për SE 33-SE 133 ME.



Nr. i porosisë **4901 502 2200**

GRYKË THITHËSE PËR RADIATORË

(Aksesor Ø 36 mm)

Për pastrimin e radiatorëve dhe grilave. Grykë për plasa me shtesë furçe speciale, për SE 33-SE 133 ME.



Nr. i porosisë **4901 500 2610**

GRYKA FURÇE

(Aksesor Ø 36 mm)

Gjerësia 70 mm. P.sh. për tastiera kompjuteri. Mund të rrotullohet, me qime najloni, për SE 33-SE 133 ME.



Nr. i porosisë **4901 502 2900**

GRYKA THITHËSE

(Aksesor Ø 36 mm)

Gjerësia 115 mm. Plastike, me furçë liri p.sh. për ndenjësë makine, për SE 33-SE 133 ME.



Nr. i porosisë **4901 502 2300**

GRYKË GOME ME KËND

(Aksesor Ø 36 mm)

Gjatësia 185 mm. Për fshirjen e sipërfaqeve delikate, për SE 33-SE 133 ME.



Nr. i porosisë **4901 502 2400**

GRYKË FURÇE

(Aksesor Ø 36 mm)

Gjatësia 230 mm. Për pastrimin e objekteve delikate, p.sh. mobiljet me susta, për SE 33-SE 133 ME.



Nr. i porosisë **4901 502 2600**

GRYKË VAKUUMI PËR SIPËRFAQE TË LAGËSHTA

(Aksesor Ø 36 mm)

Gjerësia 300 mm. Për fshirjen në sipërfaqe të lagështa, për SE 33-SE 133 ME.



Nr. i porosisë **4901 500 7200**

GRYKË PËR PLASA

(Aksesor Ø 36 mm)

Gjatësia 920 mm Për pastrimin e bolierëve dhe furrave. Metalike për SE 33-SE 133 ME.



Nr. i porosisë **4901 502 2201**

GRYKA PËR PASTRIMIN E DYSHEMEVE

(Aksesor Ø 36 mm)

Gjerësia 400 mm. Për fshirjen në sipërfaqe të thata dhe të lagështa. Lartësi e ndryshueshme, për SE 33-SE 133 ME.



Nr. i porosisë **4901 500 2705**

GRYKA PËR DYSHEME TË NDRYSHME

(Aksesor Ø 36 mm)

Gjerësia 280 mm. Me çelës të arritshëm me këmbë për sipërfaqe të buta dhe tapete. Për SE 33-SE 122 E.



Nr. i porosisë **4901 500 2503**

GRYKË DYSHEMEJE PREJ ALUMINI

(Aksesor Ø 36 mm)

Gjerësia 330 mm. Për fshirjen në sipërfaqe të thata. Shtesë furçe e heqshme, për SE 62-SE 133 ME.



Nr. i porosisë **4901 500 2700**

GRYKË DYSHEMEJE PËR ZONA TË GJERA

(Aksesor Ø 36 mm)

Gjerësia 450 mm. Për zona të gjera. Prej alumini, lartësi e ndryshueshme, me pjesë të zëvendësueshme.



Me shtesë furçe për SE 62-SE 133 ME
Nr. i porosisë **4901 500 2710**

Me elementin buzë prej gome për fshirjen në sipërfaqe të lagështa për SE 62-SE 133 ME
Nr. i porosisë **4901 500 2711**

TUBA VAKUUMI



Ø 32 mm x 3.5 m, për SE 33-SE 62 E
Nr. i porosisë
4901 500 0518

Ø 36 mm x 3.0 m, për SE 122-SE 133 ME
Nr. i porosisë
4901 500 0504

Me përshtatës për veglat motorike.



Ø 27 mm x 3.5 m, për SE 33-SE 62 E
Nr. i porosisë
4901 500 0520



Ø 27 mm x 3.5 m, për SE 122-SE 133 ME
Nr. i porosisë
4901 500 0503



Ø 32 mm x 3.5 m, për SE 62-SE 62 E
Nr. i porosisë
4901 500 0519

KOMPLET MAKINE

Për pastrimin e sipërfaqeve të ndryshme brenda makinave. Grykë për plasa (300 mm), furçë pluhuri, grykë furçe dhe grykë mbështetëse, për SE 33-SE 133 ME.



Nr. i porosisë **4901 500 9500**

SET PËR SIPËRFAQE TË LAGËSHTA

Për pastrimin e lëngjeve. Grykë dyshemeje për sipërfaqe të lagështa, grykë gome me lakim, element filtri prej çeliku të pandryshkshëm, për SE 62-SE 122 E.



Nr. i porosisë **4901 500 9400**

SET PËR PASTRIMIN E NDOTJEVE TË ASHPRA

Për pastrimin e ndotjeve dhe mbetjeve të ashpra. Grykë për ndotje të ashpra, tuba zgjatimi (2 x 500 mm), bashkues (2 x), tub vakuumi 1.75 m i gjatë, Ø 50 mm, për SE 122-SE 133 ME.



Nr. i porosisë **4901 500 9300**

TUB ZGJATUES



1 veshur me krom, teleskopik, për SE 33-SE 133 ME
Nr. i porosisë **4901 503 1602**



1 njësi është 500 mm në gjatësi, prej çeliku të pandryshkshëm, për SE 62-SE 133 ME
Nr. i porosisë **4786 503 1600**

2 njësi janë 500 mm në gjatësi, prej alumini, për SE 33-SE 133 ME
Nr. i porosisë **4901 503 1610**

PËRSHTATËS PËR VEGLAT MOTORIKE

(Aksesor Ø 36 mm)



Për lidhjen direkte të veglave elektrike motorike me aftësi vakuumi me tubin e vakuimit. Me funksion shpërhapje të shpejtë, për SE 122-SE 133 ME.

Nr. i porosisë **4901 500 7301**



Nr. i porosisë

Konsumi maksimal i energjisë Pmax (kW)

Vakuumi maksimal (mbar)

Rrjedha e thithjes (l/min)

Pesha, gati për përdorim (kg)

Niveli i presionit të zërit[Ⓛ] (dB(A))

Tensioni i rrjetit elektrik (V/fazat/Hz)

Vëllimi i kontejnerit (l)

Gjatësia e tubit thithës (m)

Diametri i tubit (mm)

Opsionet e vakuimit të lagësht/thatë

Funksioni automatik i ndezjes/priza e elektricitetit (E)

Sistem me shumë filtra

Sistem filtrimi, automatik/manual

Element filtri me letër/astar

Paketë filtrash kartoni dhe material kundra lagështisë

Dorëzë me funksion shpërhapjeje të shpejtë

Veçoritë e plastikës/çelikut të pandryshkshëm të vakuimit

Grykë dyshemeje e ndërrueshme

Grykë universale / grykë për plasa

Përshtatës për veglat motorike

Përshtatje shpejtësie

Ndezeje e butë

Fikje me vonesë

FSHIRËSE ELEKTRIKE PËR SIPËRFAQE TË THATA DHE TË LAGËSHTA

Model	Nr. i porosisë	Konsumi maksimal i energjisë Pmax (kW)	Vakuumi maksimal (mbar)	Rrjedha e thithjes (l/min)	Pesha, gati për përdorim (kg)	Niveli i presionit të zërit [Ⓛ] (dB(A))	Tensioni i rrjetit elektrik (V/fazat/Hz)	Vëllimi i kontejnerit (l)	Gjatësia e tubit thithës (m)	Diametri i tubit (mm)
RE SE 33	SE01 012 4400	1.4	210	3,600	5.4	73.0	220-240 / 1- / 50 / 60	12	2.0	37
SE 62	4784 012 4400	1.4	210	3,600	7.5	70.9	220-240 / 1- / 50 / 60	20	2.5	32
SE 122	4774 012 4400	1.5	250	3,600	12.1	65.1	220-240 / 1- / 50 / 60	30	3.0	36

FSHIRËSE ELEKTRIKE PËR SIPËRFAQE TË THATA DHE TË LAGËSHTA, E CERTIFIKUAR

Model	Nr. i porosisë	Konsumi maksimal i energjisë Pmax (kW)	Vakuumi maksimal (mbar)	Rrjedha e thithjes (l/min)	Pesha, gati për përdorim (kg)	Niveli i presionit të zërit [Ⓛ] (dB(A))	Tensioni i rrjetit elektrik (V/fazat/Hz)	Vëllimi i kontejnerit (l)	Gjatësia e tubit thithës (m)	Diametri i tubit (mm)
SE 133 ME	4786 012 4430	1.4	250	4,500	16.0	68.0	220-240 / 1- / 50 / 60	42	5.0	32

• E pajisur si standard

E = Funksioni automatik i ndezjes/priza e elektricitetit
M = Kategoria e pluhurave

Ⓛ Faktori K sipas Direktivës 2006/42/EC = 2.0 dB(A)
Ⓜ Gryka e dyshemesë nuk mund të ndërrohet

MIRËMBAJTJE EFEKTIVE E HAPËSIRAVE TË GJELBËRTA, KUDO QË NDODHENI.

SPËRKATËSIT NË FORMË MJEGULLE
DHE AKSESORËT

235

SPËRKATËSIT MANUALË DHE AKSESORËT 237



DETAJET E PAJISJEVE SPËRKATËSE



01 E THJESHTË PËR T'U KONVERTUAR

02 RIMBUSHJE E SHPEJTË DHE E LEHTË

04 E LEHTË PËR T'U KONTROLLUAR

03 VALVUL MATËSE PER DISTANCËN E HEDHJES

TEKNOLOGJIA

01 MEKANIZËM KONVERTIMI 2-NË-1

SR 450, universale, mund të kalohet lehtë nga spërkatja lëng në mjegullim, vetëm me një rrotullim të një doreze, pa patur nevojë për vegla të veçanta konvertimi apo aftësi teknike speciale.

KOMFORTI

02 DEPOZITË ME GRYKË TË GJERË

Gryka e gjerë siguron rimbushje më të shpejtë dhe më të pastër. Ana e brendshme e depozitës është lehtësisht e aksesueshme, duke e bërë të lehtë për t'u pastruar.

03 SISTEM MATJEJE ME LEVË PER SASINË SPËRKATËSE

Leva e madhe e matjes tek SR 450 për mjegullimin ose spërkatjen e grimcave ndodhet poshtë dorezës së kontrollit. Vetëm me një lëvizje, mund ta mbyllni ose hapni kalimin e pluhurit dhe të vendosni përqendrimin e saktë të fazave të ndërmjetme shumë precize.

04 DOREZË SHUMËFUNKSIONALE

Kontrollet kryesore të motorit dhe valvula e elementit spërkatës ndodhen në dorezën e kontrollit. Përveç kontrolleve të motorit, elementi spërkatës mund të mbyllet ose të hapet pa mundim me një dorë.

SPËRKATËSIT NË FORMË MJEGULLE DHE AKSESORËT

SR 420

56.5 cm³ • 13.0 l • 11.1 kg[Ⓞ]



Spërkatës i fuqishëm me rripa shtatullash të rehatshme. Gyp standart i pajisur me tre lloje rrjetash për shpërndarjen e spërkatjes në forma të ndryshme.

Nr. i porosisë 4203 011 2611

SR 450

63.3 cm³ • 14.0 l • 12.8 kg[Ⓞ]



Spërkatës i fuqishëm për arritje të gjerë horizontale. Me teknologji të lehtë ndezjeje, rripa të rehatshëm shtatullash dhe dorezë shumëfunktionale me një dorë. Gyp standart i pajisur me tre lloje rrjetash për shpërndarjen e spërkatjes në forma të ndryshme. Pajisur gjithashtu me një mekanizëm të shpejtë 2-në-1 që kthehet nga spërkatja lëng në spërkatje vetëm pluhur. Matje e lehtë dhe e saktë e konsumit të pluhurit.

Nr. i porosisë 4244 011 2641





Nr. i porosisë

Cilindrata (cm ³)	Kapaciteti i kontejnerit (l)	Pesha [ⓐ] (kg)	Niveli i presionit të zërit [ⓑ] (dB(A))	Niveli i fuqisë së zërit [ⓑ] (dB(A))	Niveli i dridhjes [ⓑ] (m/s ²)	Motor STIHL (2-MIX/4-MIX [ⓐ])	Çarkullimi maks. i ajrit [ⓑ] (m ³ /h)	Diapazoni maks. horizontal (m)	Sistemi STIHL kundër dridhjeve	STIHL ElastoStart	Sistem jetëgjatë i filtrit të ajrit	Funksioni i pluhurizimit	Dorëzë me një dorë dhe me shumë funksione
-------------------------------	------------------------------	-------------------------	--	---	--	---	---	--------------------------------	--------------------------------	-------------------	-------------------------------------	--------------------------	---

SPËRKATËSIT NË FORMË MJEGULLE[ⓐ]

SR 420	4203 011 2611	56.5	13.0	11.1	101	114	2.3	2-MIX	750	12.0	•	•	•	○	•
SR 450	4244 011 2641	63.3	14.0	12.8	101	110	1.9	2-MIX	1,300	14.5	•	•	•	•	•

• E pajisur si standard

ⓐ Pesha duke përfshirë karburantin, e montuar plotësisht
 ⓑ Faktori K sipas Direktivës 2006/42/EC = 2.0 dB(A)
 ⓑ Faktori K sipas Direktivës 2006/42/EC = 2 m/s²

ⓐ Pa shtesën e fryrësit
 ⓑ Duhet të zbatohen të gjitha rregullat vendase kur përdorni spërkatësit në formë mjegulle

SPËRKATËSIT MANUALË DHE AKSESORËT

- Për përdorim rreth shtëpisë, në kopsht dhe për të korrat me përmasa të mesme
- Për të trajtuar bimët një nga një dhe për të shpërndarë në mënyrë të saktë pesticidet dhe fertilizuesit
- Idealë për t'u përdorur në fusha dhe hapësira të gjera



SG 11

1.5 l • 0.46 kg[ⓐ]

Spërkatës dore ergonomik, i lehtë për t'u përdorur për shpërndarjen e pesticideve të lëngshme. Pompë që punon qetë dhe në mënyrë efektive për punë të rehatshme. Standard me grykën konike.



Nr. i porosisë **4255 019 4910**

SG 31

5.0 l • 1.8 kg[ⓐ]

Spërkatës manual, veçanërisht i përshtatshëm për përdoruesit privatë. Manovrim i lehtë falë hapësirave të mëdha të mbushjes, valvulës ergonomike të mbylljes dhe tubit teleskopik. Përfshihet hinka dhe gryka me sprucim me ventilator.



Nr. i porosisë **4255 019 4930**

SG 51

12.0 l • 4.5 kg[ⓐ]

Spërkatës shpine për përdorim të rastësishëm dhe profesional. Më shumë rehati për përdoruesin falë levës së pompës të montuar në anën e djathtë ose të majtë dhe valvul mbylljeje ergonomike. Ndërtim i fortë me jetë të gjatë shërbimi, edhe me përdorim profesional. Gjatësia: përafërsisht 50 cm, gjerësia: përafërsisht 50 cm, thellësia: përafërsisht 22 cm.



Nr. i porosisë **4255 019 4950**

ⓐ Pesha pa përmbytjen

**SG 71**18.0 l - 4.8 kg^①

Spërkatës shpine, manual dhe me rripa, për përdorim profesional. Komfort i shtuar për përdoruesin me anë të dorezës, e cila mund të montohet në të dy krahët dhe të zgjatet ose shkurtohet sipas nevojave të përdoruesit. Rripa të një cilësie të lartë dhe mbështetje që përshtatet me formën e kurrizit. Dorezë ergonomike me valvul mbyllëse dhe matës presioni. Gjatësia: afërsisht 55 cm, gjerësia: afërsisht 50 cm, thellësia: afërsisht 22 cm.

Nr. i porosisë **4255 019 4970**

Nr. i porosisë

Kapaciteti i kontejnerit (l)

Peshë^① (kg)

Matës presioni

SPËRKATËSIT MANUALË^②

Modeli	Nr. i porosisë	Kapaciteti i kontejnerit (l)	Peshë ^① (kg)	Matës presioni
SG 11	4255 019 4910	1.5	0.46	-
SG 31	4255 019 4930	5.0	1.8	-
SG 51	4255 019 4950	12.0	4.5	●
SG 71	4255 019 4970	18.0	4.8	●

Nr. i porosisë

Të përshtatshëm për spërkatësit

Këndi spërkatës/Modeli spërkatës^③

Materiali

Presioni optimal i spërkatjes (bar)

Përdorimi

AKSESORË PËR SPËRKATËSIT MANUALË

Emri aksesorit	Nr. i porosisë	Modeli spërkatës	Këndi spërkatës/Modeli spërkatës ^③	Materiali	Presioni optimal i spërkatjes (bar)	Përdorimi
TUB ZGJATIMI	4255 500 0301	SG 11 (Gjatësia 20 cm)	110°	Plastik	-	Tub zgjatimi për SG 11, pajisur me grykën reaktive. Për të trajtuar bimët që janë të vështira për t'u arritur si shkurret dhe trëndafilat.
TUB ZGJATIMI	4255 500 0303	SG 31, SG 51, SG 71 (Gjatësia 50 cm)	-	Bronz	-	Për spërkatje ekzakte nga distanca, psh. tek pemët apo shkurret.
TUBA TELESKOPIKË	4255 500 0900	SG 51, SG 71 (Gjatësia 52 - 90 cm)	-	Plastik	-	Mund të zgjatet vazhdimisht deri në 90 cm për të rritur rrezen e spërkatjes.
	4255 500 2101	SG 31, SG 51, SG 71 (Gjatësia 159 - 300 cm)	-	Bronz	-	Mund të zgjatet vazhdimisht deri në 300 cm për të rritur rrezen e spërkatjes.
MBROJTËSE SPËRKATJESH	4255 500 5800	SG 31, SG 51, SG 71	80°	Plastik	-	Minimizon fushën e kontaktit të erës dhe prandaj pakëson kontaktin me spërkatjet. Pengon kontaktin e spërkatjeve me pantallonat.

● E pajisur si standard

① Peshë pa përmbajtjen

② Duhet të zbatohen të gjitha rregullat vendase kur përdorni spërkatësit

③ Për më shumë informacion drejtohuni tek fjalori në faqen 382

**KËSHILLË PROFESIONALE NGA STIHL:**

Spërkatësit janë idealë për trajtimin e mbjelljeve, si bimët e reja dhe farat, perimet dhe lulet zbukuruese, shkurret e vogla dhe pemët e shkurtra. Ata mundësojnë shpërndarje precize të elementit spërkatës dhe sigurojnë që bimët pranë tyre të mos preken. Të korrat vertikale si perimet që rriten në lartësi, vreshtat e rrushit, bimët dekorative dhe pemët trajtohen me spërkatësit pluhur. Motori me benzinë aktivizon helikën fryrëse dhe pajisja kthehet lehtësisht në një fryrëse gjethesh. Lënda spërkatëse shpërndahet në ajrin e shfryrë. Në këtë mënyrë, ajo ngjitet në pjesën e poshtme të gjethëve.

Nr. i porosisë

Të përshtatshëm për spërkatësit

Këndi spërkatës/Modeli spërkatës^③

Materiali

Presioni optimal i spërkatjes (bar)

Përdorimi

AKSESORË PËR SPËRKATËSIT

Emri aksesorit	Nr. i porosisë	Modeli spërkatës	Këndi spërkatës/Modeli spërkatës ^③	Materiali	Presioni optimal i spërkatjes (bar)	Përdorimi
GRYKA LUGË	4255 500 8500	SG 31, SG 51, SG 71	85°	Plastik	2.0	Ideale për të spërkatur sipërfaqe të mëdha ose dy shtretër lulesh në të njëjtën kohë, drejtimi i grykës mund të rregullohet veç për secilën.
VALVUL PRESIONI	4255 500 7403	SG 31, SG 51, SG 71 E verdhë	-	Plastik	1.0	Mban presionin konstant (në varësi të modelit) me një devijim prej +-10%. Presioni konstant redukton luhatjet në shkallën e përhapjes së lëngut, pra ju mund të punoni në mënyrë më efektive.
	4255 500 7404	SG 31, SG 51, SG 71 E kuqe	-	Plastik	1.5	
	4255 500 7405	SG 31, SG 51, SG 71 Blu	-	Plastik	2.0	
SET GRYKËZASH	4255 007 1000	SG 11, SG 31, SG 51, SG 71	80° 85°	Plastik	-	Përfshin dy hundëza spërkatjeje për hapësira të mëdha dhe dy për të spërkatur bimë të vegjura. (Për t'u montuar tek SG 51 dhe SG 71, nevojitet një adaptor.)
SHUFËR SPËRKATJE E GJERË PREJ BRONZI	4255 500 9702	SG 51, SG 71 (Gjatësia 100 cm)	80°	Bronz	2.0	Shufër e gjerë e pajisur me tre hundëza për të spërkatur pesticidet në sipërfaqe të mëdha. E bën spërkatjen më të thjeshtë duke mbuluar sipërfaqe më të gjera.
GRYKË PREJ BRONZI REAKTIVE 80-04	4255 502 1700	SG 31, SG 51, SG 71	80°	Bronz	2.0	Grykë me sprucim me ventilator me kalibër të madh për aplikime mbi sipërfaqe. Shumë e përshtatshme për eliminimin e barërave të këqija dhe të forta. (Për t'u montuar tek SG 51 dhe SG 71, nevojitet një përshtatës.)
FILTËR I IMËT 100 M PËR VALVULËN E MBYLLJES	4255 502 0701	SG 31, SG 51, SG 71	-	Plastik	-	Filtër i imët për valvulën e mbylljes. Parandalon bllokimin e grykave me hedhje të ulët.
GRYKË PREJ BRONZI E RREGULLUESHME	4255 700 6302	SG 31, SG 51, SG 71	0-90°	Bronz	2.0	Me grykë bronzi të rregullueshme, modeli i spërkatjes nga hinka në sprucimin e fortë të plotë mund të rregullohet. Për një rezultat optimal të spërkatjes edhe nën kushte të ndryshme ose aplikime të ndryshme.
GRYKË PREJ BRONZI REAKTIVE 65-0025	4255 502 1701	SG 31, SG 51, SG 71	75°	Bronz	2.0	Grykë me sprucim me ventilator me kalibër të vogël dhe hedhje të ulët për çdo shpërndarje të imët dhe të shënjestruar të spërkatjes. (Për t'u montuar tek SG 51 dhe SG 71, nevojitet një përshtatës.)
GRYKË HINKË PREJ BRONZI 2.5 mm	4255 700 6303	SG 31, SG 51, SG 71	65°	Bronz	2.0	Grykë speciale me kalibër të madh për sasi të mëdha hedhjeje.
GRYKË HINKË E PLOTË PREJ BRONZI	4255 700 6304	SG 31, SG 51, SG 71	60°	Bronz	2.0	Grykë hinkë e plotë me hedhje të ulët. Ideale për matjen e imët si me mbrojtje ndaj kullimit ose herbicideve. (Për t'u montuar tek SG 51 dhe SG 71, nevojitet një përshtatës.)
MBAJTËS GRYKE / ADAPTOR	4255 500 2800	SG 51, SG 71	-	Plastik	-	E nevojshme për të montuar grykën me sprucim me ventilator në pajisje.

SUPERFUQI TË VËRTETA. PËR PUNËT MË TË VËSHTIRA.

PRERËSE BETONI DHE AKSESORËT **244**

TURJELA PËR SHPIM NË TOKË
DHE AKSESORËT

260

MAKINERI PRERËSE DHE AKSESORËT **247**



DETAJET E PRERËSEVE TË BETONIT



TEKNOLOGJIA

- 01 SISTEM JETËGJATË I FILTRIMIT TË AJRIT**
Me një filtër HD2 dhe një filtër shtesë, kjo pajisje e mban edhe pluhurin më të imët larg nga motori - për një jetëgjatësi veçanërisht të madhe. Falë materialit special, filtri mund të lahet dhe të pastrohet, për shembull duke përdorur STIHL Varioclean dhe ujë të ngrohtë.
- 02 MOTORI STIHL 2-MIX**
Ky motor është i fuqishëm dhe ekonomik. Ndarja e emetimeve nga përzjerja e freskët minimizon humbjet e lëshuara, duke rezultuar në rritje të fuqisë dhe ulje të konsumit.
- 03 ZINXHIR PRERËS DIAMANTI**
Në varësi të përdorimit, ju ofrojmë tipin e duhur të zinxhirit ndarës me diamant për punë pa zhurmë dhe me dridhje të ulta. Zinxhirët 36 GBE dhe 36 GBM janë të përforcuar me segmente diamanti dhe teknologji LowStretch për prerje të lagësht të mureve dhe betonit. Produkti i ri 36 GGM është i pajisur me segmente diamanti për prerjen e lagësht të tubave metalikë.
- 04 SHUFRA DREJTIMI ME FURNIZIM ME UJË**
Shufrat e drejtimit janë me kanale uji. Për larje dhe ftohje të zinxhirit, shinës së zinxhirit dhe hundëzës së rrotës së ingranazhit. Kjo siguron jetëgjatësi shërbimi të shufrës dhe zinxhirit, ndërkohë që minimizon prodhimin e pluhurit.

KOMFORTI

- 05 TENDOSJE ANËSORE E ZINXHIRIT**
Shërben për fiksimin e shpejtë dhe të thjeshtë të zinxhirit.
- 06 LIDHJA ME UJIN ME TAPË DOZIMI**
Funksioni i shpërhapjes së shpejtë mundëson lidhje të thjeshtë me furnizimin me ujë. Duke përdorur tapën e dozuar është e lehtë të ndash sasinë e ujit për të hequr pluhurin, si edhe për të ftohur dhe pastruar zinxhirin.



KËSHILLË PROFESIONALE NGA STIHL:

Prerësi i asfaltit GS 461 është plotësuesi optimal për kategorinë e produkteve prerëse. Ideal për prerje precize në pjesë këndore duke ruajtur trajektoren e prerjes. Si fillim procedohet me aparatën për prerjet e pjesëve në kënde (shenjimin e pikave të prerjes) dhe më pas vazhdohet me aparatën për prerjen në vijë të drejtë. Me kombinimin e të dy aparateve mund të prisni edhe hapje të mëdha në mënyrë precize dhe efikase. Në varësi të përzgjedhjes së garniturës së prerjes, GS 461 përshtatet për përdorime dhe materiale të ndryshme. Zinxhiri i ri prerës prej diamanti 36 GGM përbëhet nga segmente të veshura me diamant dhe është i përshtatshëm për prerje me lagështi të tubave metalikë me përmasa të mëdha, si tuba shkarkimi ose kanalesh. Zinxhiri i ri ndarës prej diamanti 36 GGM karakterizohet nga një rendiment i lartë prerjeje dhe në piktimit, dhe mundëson përdorimin e diskut prerës edhe në vende të ngushta apo terrene të vështira.

Vëmendje: gjatë punës me prerësen e asfaltit dhe aparatën freksibël mund të dalin copa materiali të mprehta dhe të rënda. Rekomandohet që të përllogaritni saktë pjesën që do pritet dhe prerja të bëhet pjesë-pjesë.



PRERJE E LAGËSHT

Ky simbol qëndron për prerje të lagësht dhe shënon përdorimin e ujit gjatë prerjes. Uji ndalon krijimin e pluhurit dhe ndihmon për të ftohur dhe lubrifikuar veglën.



TEKNOLOGJIA LOWSTRETCH

Ky simbol qëndron për teknologjinë LowStretch. Nje veshje e veçantë mbron perçinat dhe lidhjet e zinxhirit nga konsumimi. Kjo redukton tejzgjatjen e zinxhirit.



PRERËSE BETONI DHE AKSESORËT

- Për punëtorët profesionalë të ndërtimit
- Për prerje të lagësht të betonit, gurit dhe gurëve të ndërtimit
- Për prerje të lagësht të tubave me përmasa të mëdha
- Ideale për prerjen e këndeve dhe hapjen e mureve
- Plotëson në mënyrë perfekte makinerinë prerëse



GS 461

76.5 cm³ • 4.3 kW / 5.8 hp • 7.6 kg^①

Manovrohet si sharrë me zinxhir, me energji si një makineri prerëse: tendosje anësore, sistem kundër dridhjes STIHL, lidhje uji, valvul dekompressioni, STIHL ElastoStart, kordon ndezësi rezistent ndaj ujit, filtër HD2, serbator i cili mund të mbushet edhe kur pozicionohet në këmbë dhe tapë serbatori pa vegla shtesë.

Për prerje të lagësht të betonit dhe sipërfaqeve të forta

Gjatësia e shinës 40 cm^②
Nr. i porosisë 4252 200 0038

E RE Për prerje të lagësht të tubave me përmasa të mëdha

Gjatësia e shinës 45 cm^②
Nr. i porosisë 4252 200 0034

KLLAPË DREJTIMI

Drejtim dhe mbështetje kur prisni nëpër beton dhe tulla. Prodhuar prej çeliku të forcuar, të galvanizuar, për GS 461.



Nr. i porosisë 4252 660 0900



KARBURANTET DHE LUBRIFIKANTËT E PËRSHTATSHËM

SHIHNI NGA FAQJA 262

① Peshë pa karburantin, shinën ose zinxhirin e diamantit
② Gjatësia aktuale e shinës mund të jetë më e shkurtër nga sa tregohet
③ Zinxhirët e diamantit përfshijnë yllzën e zinxhirit.



36 GBE ZINXHIR PRERËS PREJ DIAMANTI^③



Zinxhir i leverdisshëm, i nivelit fillestar, për prerje të lagësht të shpejtë, të qetë dhe me pak dridhje. I përshtatshëm veçanërisht për materiale ndërtimi si tulla dhe tulla betoni. Me segmente diamanti të mprehura paraprakisht dhe teknologjinë LowStretch.

Gjatësia e shinës 30 cm^②
Nr. i porosisë 3211 050 0054

Gjatësia e shinës 40 cm^②
Nr. i porosisë 3211 050 0064



36 GBM ZINXHIR PRERËS PREJ DIAMANTI^③



Për prerje të lagësht, të shpejtë dhe të butë në sipërfaqe betoni dhe guri të fortë, me shumë pak dridhje. Përshtatshëm i limituar për prerjen e tullave. Me segmente diamanti të mprehura paraprakisht dhe teknologjinë LowStretch.

Gjatësia e shinës 30 cm^②
Nr. i porosisë 3210 050 0054

Gjatësia e shinës 40 cm^②
Nr. i porosisë 3210 050 0064

E RE Për shinën 3006 000 1513
Gjatësia e shinës 40 cm^②
Nr. i porosisë 3213 050 0064



E RE 36 GGM ZINXHIR PRERËS PREJ DIAMANTI^③



Ideal për prerje të lagësht, të saktë dhe pa dridhje të tubave të mëdhenj të shkarkimit ose në kanale. Mundëson prerje në pozicione dhe vende pune të vështira për t'u arritur. Segmentet e veshura me diamant mundësojnë rendiment të lartë prerjeje, qoftë gjatë piketimit apo prerjes në gjatësi.

Gjatësia e shinës 45 cm^②
Nr. i porosisë 3212 000 0070



SHINË ROLLOMATIC G



Me rrjedhje uji në shinën e prerjes dhe hundën e ingranazhit. Prodhuar veçanërisht për GS 461, shina ka dy vrima për të zgjatur shtrirjen e tendosjes, shinë zinxhiri e forcuar.

Për 36 GBE dhe 36 GBM
Gjatësia e shinës 30 cm^②
Nr. i porosisë 3006 000 1205

E RE Për 36 GBE dhe 36 GBM
Gjatësia e shinës 40 cm^②
Nr. i porosisë 3006 000 1513

E RE Për 36 GGM
Gjatësia e shinës 45 cm^②
Nr. i porosisë 3006 000 1417

Nr. i porosisë

Gjatësia e shinës^② (cm)

Cilindrata (cm³)

Fuqia (kW/hp)

Peshë^① (kg)

Niveli i presionit të zërit^④ (dB(A))

Niveli i fuqisë së zërit^④ (dB(A))

Niveli i dridhjeve majtas/djathtas^⑤ (m/s²)

Motor STIHL (2-MIX / 4-MIX[®])

Lartësia e zinxhirit të sharrës

Zinxhir prerës prej diamanti STIHL

Tendosje e zinxhirit e montuar në anë

Valvula e dekompressionit

Sistemi STIHL kundër dridhjeve

STIHL ElastoStart

Filtër HD2

Kapak i depozitës së karburantit që hiqet pa vegla

Lidhja e ujit

Litar ndezje rezistent ndaj konsumimit

PRERËSE BETONI

Model	Nr. i porosisë	Gjatësia e shinës ^② (cm)	Cilindrata (cm ³)	Fuqia (kW/hp)	Peshë ^① (kg)	Niveli i presionit të zërit ^④ (dB(A))	Niveli i fuqisë së zërit ^④ (dB(A))	Niveli i dridhjeve majtas/djathtas ^⑤ (m/s ²)	Motor	Lartësia e zinxhirit të sharrës	Zinxhir prerës prej diamanti STIHL	Tendosje e zinxhirit e montuar në anë	Valvula e dekompressionit	Sistemi STIHL kundër dridhjeve	STIHL ElastoStart	Filtër HD2	Kapak i depozitës së karburantit që hiqet pa vegla	Lidhja e ujit	Litar ndezje rezistent ndaj konsumimit
GS 461	4252 200 0038	40	76.5	4.3 / 5.8	7.6	105	115	4.5 / 4.0	2-MIX	3/8"	GBM	•	•	•	•	•	•	•	•
E RE GS 461	4252 200 0034	45	76.5	4.3 / 5.8	7.6	105	115	4.5 / 4.0	2-MIX	3/8"	GGM	•	•	•	•	•	•	•	•

! Vetëm përsa kohë është e disponueshme në magazinë!

• E pajisur si standard

④ Faktori K sipas Direktivës 2006/42/EC = 2.0 dB(A)

⑤ Faktori K sipas Direktivës 2006/42/EC = 2 m/s²

DETAJET E MAKINERIVE PRERËSE



TEKNOLOGJIA

01 INJEKSIONI STIHL (i)

Injektimi i kontrolluar në mënyrë elektronike siguron një vegël që punon qetë në çdo kohë dhe pakëson konsumin e karburantit në krahasim me veglat pa teknologjinë e injektimit.

02 KONTROLL ELEKTRONIK I UJIT

Furnizimi me ujë fiket dhe ndizet automatikisht. Ofron përdorim të lehtë të llogaritjes së furnizimit me ujë përmes butonave të thjeshtë.

03 SISTEM JETËGJATË I FILTRIMIT TË AJRIT ME QARKULLIM TË FUQISHËM

Kjo siguron një jetëgjatësi shërbimi të filtrit deri në një vit (në varësi të kushteve të përdorimit) dhe përjashton nevojën për ta pastruar filtrin rregullisht.

KOMFORTI

04 SISTEMI KUNDËR DRIDHJES STIHL

Elementet amortizuese dhe sustat pakësojnë transmetimin e dridhjeve të motorit në krahët dhe duart e përdoruesit. Kjo e bën prerjen me duar të lira më pak të mundimshme.

05 LIDHJA E UJIT

Funksioni i shpërhapjes dhe bashkimit të shpejtë është i lehtë për t'u aktivizuar. Uji spërkatet në diskun prerës për të shpëlarë dhe mënjanuar pluhurin gjatë prerjes së lagësht.

06 TAPË KARBURANTI PA PËRDORUR VEGLA

Tapat speciale e lejojnë përdoruesin të hapë dhe mbyllë tapën e serbatorit shpejt, thjesht dhe pa patur nevojën e veglave shtesë.

07 MBROJTËSE MAGNEZI

Mbrojtësja e diskut prerës përbëhet nga material i derdhur magnezi dhe është shumë e lehtë. Mbrojtësja dhe furnizimi me ujë janë strukturuar në mënyrë ergonomike.

MAKINERI PRERËSE



TS 410^①

66.7 cm³ • 3.2 kW / 4.4 hp • 9.5 kg^②

Makineri prerëse e lehtë dhe e menaxhueshme. Disqe prerëse 300 mm që presin deri në 100 mm thellësi. Sistemi kundër dridhjes STIHL garanton që makineria të presë mirë. Sistem jetëgjatë i filtrit, procese që të kursejnë energjitë, falë valvulës së dekompressionit.

Nr. i porosisë 4238 011 2800

- Vegla për përdorim manual
- Për ndërtim, inxhinieri dhe rregullim rrugësh, kompani të cilat marrin produkte me qira, si edhe profesionistët e hortikuturës dhe mirëmbajtjes së ambienteve
- Vegla pune me benzinë për prerje betoni, gurësh, asfalti, çeliku dhe tubash
- Vegla pune me bateri për prerjen e paneleve të dyshemeve, pllakave, tullave, si edhe shtresave të përforcimit



TS 420^①

66.7 cm³ • 3.2 kW / 4.4 hp • 9.7 kg^②

Një makineri prerëse për të gjitha qëllimet për t'u përdorur nga sipër kokës dhe poshtë në tokë. Me disqe prerëse 350 mm që presin deri në 125 mm thellësi. Sistemi kundër dridhjes STIHL garanton që makineria të presë mirë. Sistem jetëgjatë i filtrit, procese që të kursejnë energjitë falë valvulës së dekompressionit.

Nr. i porosisë 4238 011 2810



KARBURANTET DHE LUBRIFIKANTËT E PËRSHTATSHËM

SHIHNI NGA FAQJA 262





TS 800[Ⓢ]

98.5 cm³ • 5.0 kW / 6.8 hp • 12.7 kg[Ⓢ]

Makineri prerëse STIHL për disqe prerëse prej 400 mm. Arrin thellësinë maksimale të prerjes prej 145 mm. Ofron peshë të reduktuar në sajë të mbrojtëses prej magnezi. Gjithashtu është e përshtatshme për ndarjen e prerjeve në karrocën FW 20. E pajisur me valvulën e dekompressionit dhe STIHL ElastoStart për ndezje të pamundimshme, si edhe sistemin jetëgjatë të filtrimit të ajrit.

Nr. i porosisë 4224 011 2820



DISQE TË PËRSHTATSHME PRERËSE

SHIHNI NGA FAQJA 253



TSA 230[Ⓢ]

36 V • 3.9 kg[Ⓢ]

Makineri prerëse me bateri, e lehtë në manovrim, për disqe prerëse 230 mm. E përshtatshme për përdorime në ambiente të brendshme dhe të jashtme, deri në 70 mm thellësi prerje. Ofron lidhje me ujin përmes valvulës rrumbullake, bashkimin me zorrën e ujit për prerje të lagështa, si edhe drejtimin e rripit pa nevojë mirëmbajtje.

TSA 230 pa baterinë dhe karikuesin
Nr. i porosisë 4864 011 6600



BATERI TË PËRSHTATSHME DHE AKSESORË TË TJERË

SHIHNI NGA FAQJA 8



FAQE 226

TSA 230 ME SE 133 ME PËR PUNË PA PLUHURA

Një shtesë e domosdoshme për përdorime në ambiente të brendshme me nivel të lartë papastërtie.



[Ⓢ] Dërgesë me rrëshirë sintetike-disk prerës
[Ⓢ] Pësja pa karburant, pa disk prerës

[Ⓢ] Pësja pa bateri, pa disk prerës
[Ⓢ] Për shpjegimet e simboleve, shihni faqen 375



AKSESORË PËR MAKINERITË PRERËSE

- Për kryerjen e një game të gjerë detyrash dhe për ta bërë makinerinë prerëse edhe më të lehtë për ta përdorur
- Karrocë për prerje precize dhe për prerje të një gjatësie më të madhe
- Montim dhe çmontim i thjeshtë i makinerisë prerëse në karrocë, pa patur nevojë për vegla shtesë



KARROCË FW 20 ME KOMPLET SHITESË

Për anë të sakta në prerje të gjata, me thellësi të sakta deri në milimetër. E përshtatshme për të gjitha makineritë prerëse të dorës STIHL. Përfshihet një komplet shtesë me një sistem montimi të shpejtë.



Për TS 400
Nr. i porosisë **4224 200 0044**

Për TS 410, TS 420, TS 480i, TS 500i
Nr. i porosisë **4224 200 0043**

Për TS 700, TS 800
Nr. i porosisë **4224 200 0033**



KËSHILLË PROFESIONALE NGA STIHL:

FW 20 mund të paloset dhe të magazinohet me lehtësi. Një person mund ta transportojë pa problem. Edhe pajisja me lëshim të shpejtë ka shumë avantazhe që e bëjnë makinerinë prerëse me shumë funksione. Kjo është mënyra si përfitonit nga të paturit e dy veglave në një - makineri prerëse dhe karrocë sharrë prerëse e montuar në karrocë kompakte.

KOMPLET KONVERTIMI ME SISTEM TË SHPEJTË MONTIMI

Për karrocën FW 20.

Për TS 400
Nr. i porosisë **4223 790 0702**

Për TS 410, TS 420, TS 480i, TS 500i
Nr. i porosisë **4250 790 0702**

Për TS 700, TS 800
Nr. i porosisë **4224 790 0705**



SET BASHKUES PËR SERBATORIN E UJIT

13.0 l. Për karrocën FW 20.
Me tub bashkimi.



Nr. i porosisë **4224 007 1018**



	Nr. i porosisë	Cilindrata (cm³)	Fuqia (kW/hp)	Tensioni nominal (V)	Pesha (kg)	Niveli i presionit të zërit ^① (dB(A))	Niveli i fuqisë së zërit ^② (dB(A))	Niveli i dridhjeve majtas/djathtas ^③ (m/s²)	Motor STIHL (2-MIX / 4-MIX [®])	Gjatësia totale (cm)	Sharrë prerëse (mm)	Thellësia maksimale e prerjes (mm)	Valvula e dekompresimit	Sistemi STIHL kundër dridhjeve	STIHL ElastoStart	Lidhja e ujit	Litar ndezje me rezistencë të lartë	Mbrojtëse magnezi	Qarkullim i fuqishëm
MAKINERI PRERËSE ME BENZINË^④																			
TS 410	4238 011 2800	66.7	3.2 / 4.4	-	9.5 ^⑤	98 ^⑥	109 ^⑦	3.9 / 3.9	2-MIX	67.5	300	100	•	•	○	•	•	•	•
TS 420	4238 011 2810	66.7	3.2 / 4.4	-	9.7 ^⑤	98 ^⑥	109 ^⑦	3.9 / 3.9	2-MIX	72.0	350	125	•	•	○	•	•	•	•
TS 800	4224 011 2820	98.5	5.0 / 6.8	-	12.7 ^⑤	101 ^⑥	114 ^⑦	6.5 / 3.9	2-MIX	89.0	400	145	•	•	•	•	○	•	•
MAKINERI PRERËSE ME BATERI^④																			
TSA 230	4864 011 6600	-	-	36	3.9 ^⑤	103 ^⑥	114 ^⑦	3.5 / 3.5	-	55.0	230	70	-	-	-	•	-	•	-

④ E pajisur si standard
○ (aksesor) që mund të
montohet më vonë

① Faktori K sipas Direktivës 2006/42/EC = 2.0 dB(A)
② Faktori K sipas Direktivës 2006/42/EC = 2 m/s²
③ Dërgesë me rrëshirë sintetike-disk prerës
④ Pesha pa karburant, pa disk prerës

⑤ Pesha pa bateri, pa disk prerës
⑥ Llogaritjet, në bazë të ISO 19432
⑦ Llogaritjet me disqet prerëse, në bazë të EN 60745-2-22



DISQE PRERËSE

- Rrëshirë sintetike për disk prerës diamanti, për prerje të gurëve, asfaltit, çelikut dhe betonit
- Prodhuar për t'u përshtatur në mënyrë perfekte me makineritë prerëse STIHL
- Jetëgjatësi shërbimi dhe performancë e lartë prerjeje

DISQE PRERËSE ME RRËSHIRE SINTETIKE



Çelik ndërtimi
Për prerjen e punimeve prej çeliku dhe profileve të metalit në ndërtim dhe në veprimtarinë e procesimit të metaleve.



Asfalt / gizë e punueshme
Disk prerës për inxhinierinë e ndërtimit të rrugëve dhe tubacioneve, veçanërisht i përshtatshëm për prerjen e tubave prej gize të punueshme.



Gur
Disk prerës për tulla dhe për përdorim të përgjithshëm në inxhinierinë e ndërtimit. Gjithashtu për prerje të lagësht të gurit, pa krijuar re pluhuri përfaq.

KONTEJNER UJI ME PRESION

10.0 l. Për furnizim uji portativ për makineri prerëse në vende ndërtimi ku nuk ka lidhje uji. Nuk rekomandohet për GS 461.



Nr. i porosisë **0000 670 6000**



NDALUES THELLËSIE

Ndaluesi i thellësisë me mbështetje vakuumi mundëson prerje pa pluhur të materialeve të ndërtimit në sipërfaqe të sheshta. Ofron thellësi prerjeje vazhdimisht të rregullueshme dhe ekzakta, të mundur për TSA 230.

Nr. i porosisë **4864 690 0801**

KOMPLET RROTASH

Komplet shtesë për këmbën e parme. Makinaria prerëse mbështetet mbi sipërfaqe të sheshta, rrotat që punojnë qetë lehtësojnë lëvizjen e veglës, për TS 410, TS 420, TS 480i, TS 500i, TS 700 and TS 800.



Nr. i porosisë **4224 007 1014**

LIDHËSE BOSHTI (NUK TREGOHET NË FIGURË)

Përshtatës për sharrë prerëse me diamant. Lidhëse 1" prej bronzi, për të gjitha makineritë e prerjes me bosht 20 mm.

Nr. i porosisë **0000 708 4200**

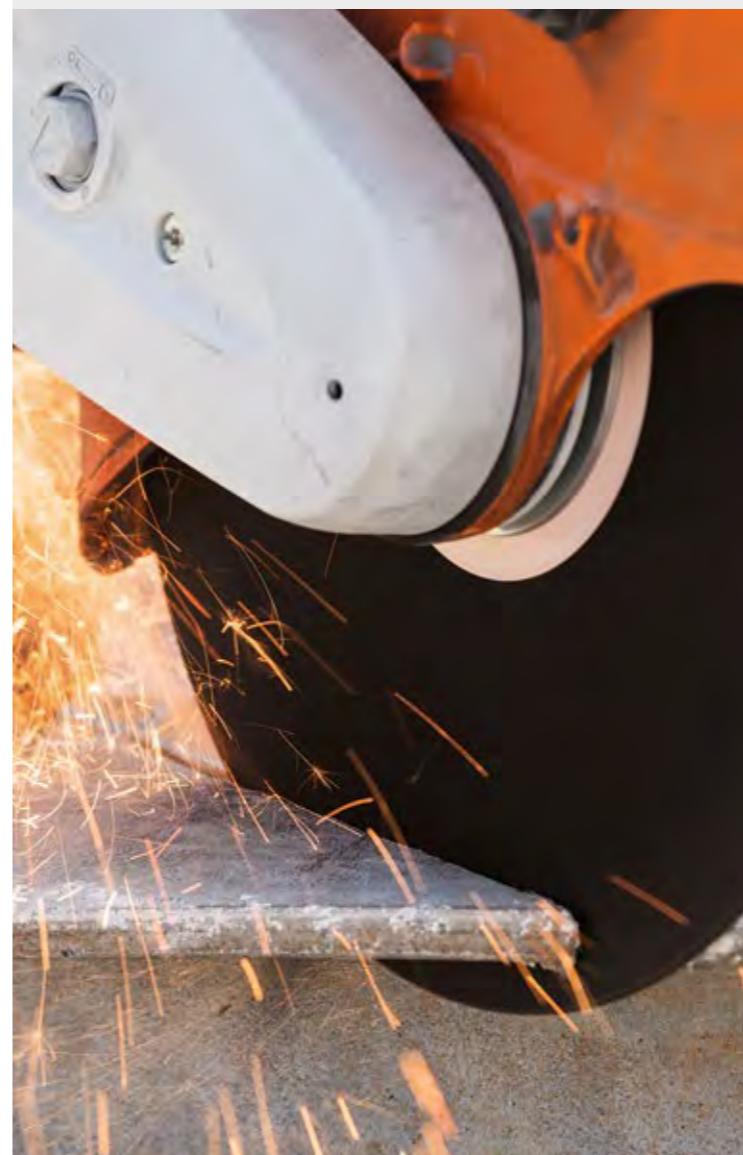

DISK PRERËS ME RRËSHIRE SINTETIKE		
	Nr. i porosisë	Diametri (mm)
ÇELIK PËR NDËRTIM 	K-ME	0835 012 7000 230
		0835 010 7000 300
		0835 010 7001 350
		0835 012 7001 [Ⓞ] 350
		0835 010 7002 400
ASFALT / GIZË E PUNUESHME 	K-DG	0835 030 7000 300
		0835 030 7001 350
		0835 030 7002 400
GUR 	K-BA	0835 020 7000 300
		0835 020 7001 350
		0835 020 7002 400

[Ⓞ] E përshtatshme për TS 440

DISQE PRERËSE ME DIAMANT



Universal

Për një gamë të gjerë materi-alesh në kantieret e ndërtimit. Gjithashtu i rekomanduar për punë pastrimi dhe emergjence. I disponueshëm në struktura të ndryshme dhe për përdorime të ndryshme. Rezistent dhe prerës i shpejtë me teh prerës kryesor në ngjyrë metali të argjendtë.



Beton (B)

Për të prerë betonin, tullat e baltës dhe betonin agregat të ekspozuar, si edhe betonin e përforcuar dhe materialet e përgjithshme të ndërtimit. I disponueshëm në klasa të ndryshme performance, lyer në gri.



Asfalt (A)

Për prerjen e asfaltit, betonit të freskët, betonit gërryes dhe gurëve smerilë. Lartësi segmenti: 10 mm me segmente mbrojtëse. I disponueshëm në kategori performance të ndryshme, me teh prerës kryesor të ngjyrosur në të zezë.

Nr. i porosisë

Diametër (mm)

DISK PRERËS ME DIAMANT		Nr. i porosisë	Diametër (mm)	
UNIVERSAL 		0835 094 7000	300	
	D-BA80	0835 094 7001	350	
		0835 094 7002	400	
	D-SB80	0835 096 7001	300	
		0835 096 7002	350	
BETON (B) 		0835 096 7003	400	
	D-X100	0835 092 7000	230	
	D-G80	0835 070 7000	350	
	D-B10		0835 090 7034	230
			0835 090 7039	300
		0835 090 7040	350	
		0835 090 7024	400	
ASFALT (A) 	D-B20	0835 090 7043	300	
		0835 090 7044	350	
		0835 090 7045	400	
		0835 090 7046	300	
	D-B60	0835 090 7047	350	
		0835 090 7048	400	
		D-A5	0835 080 7020	300
			0835 080 7021	350
0835 080 7022	400			
0835 080 7023	300			
D-A40	0835 080 7024	350		
	0835 080 7025	400		
	0835 080 7026	300		
	D-A80	0835 080 7027	350	
		0835 080 7028	400	

PËRDORIMI I REKOMANDUAR[Ⓞ]

	Asfalt	Beton i freskët	Gurë smerilë	Tullë	Beton	Beton i përforcuar	Beton shumë i përforcuar, beton i vjetër	Granit, gur i fortë natyral	Gizë e punueshme	Çelik ndërtimi	Jetëgjatësia e shërbimit	Performanca e prerjes
	•	•	•	•	•	•	-	-	Ⓜ	-		
	-	-	-	•	•	•	•	•	Ⓜ	Ⓜ		
	-	-	-	•	•	•	•	•	-	-		
	-	-	-	-	-	-	-	-	•	-		
	-	-	-	•	•	•	-	-	-	-		
	-	-	-	•	•	•	-	-	-	-		
	-	-	-	•	•	•	•	-	-	-		
	•	•	•	-	-	-	-	-	-	-		
	•	•	•	-	-	-	-	-	-	-		
	•	•	•	-	-	-	-	-	-	-		



• E përshtatshme
- Jo e rekomanduar
Ⓜ Kur përzgjedhim disqet prerëse, duhet të marrim në konsideratë natyrën e punës, në kombinim me makinerinë prerëse.
Ⓜ Jo i rekomanduar për periudha të gjata përdorimi
Ⓜ Për trashësi profilesh deri në 10 mm, jo i përshtatshëm për periudha të gjata përdorimi

DETAJET E TURJELAVE PËR SHPIM NË TOKË

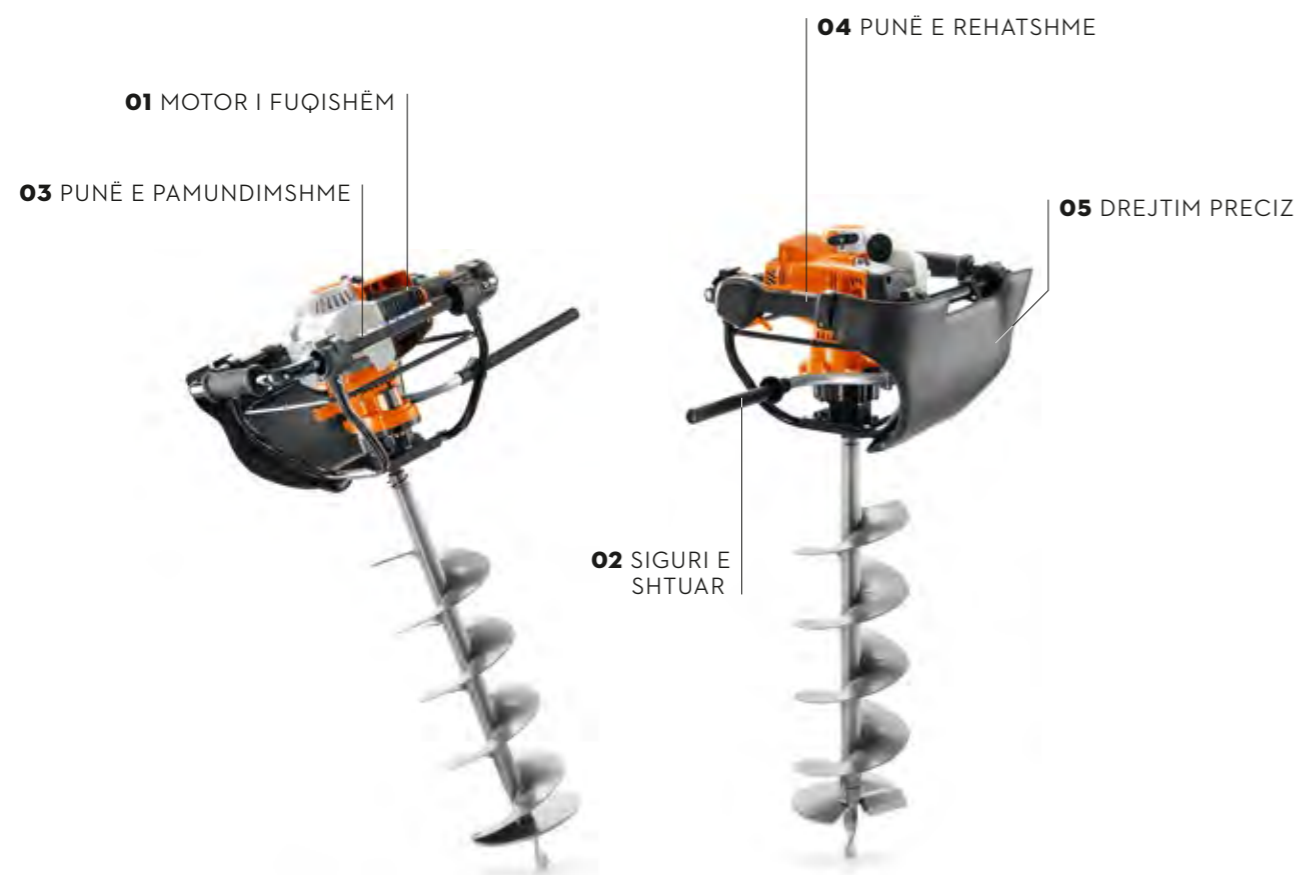

TEKNOLOGJIA

01 MOTORI STIHL 4-MIX®

Motori STIHL 4-MIX® kombinon avantazhet e një motori me dy dhe katër kohë. Konsum më i ulët, më pak emetime, nuk ka nevojë për shërbim vaji. Më pak zhurmë e bezdisshme. Fuqi e shkëlqyer motorike dhe forcë e madhe rrotullimi.

SIGURIA

02 FRENA SHPIMI QUICKSTOP

Frena e shpimit QuickStop e STIHL me një levë lëshimi e ndërpret kalimin e energjisë kur turjela bllokohet. Sistemi i frenimit e bën të lehtë që shpimet e bllokuara të nxirren përsëri jashtë.

KOMFORTI

03 STRUKTURË DOREZE PËR DRIDHJE TË ULËT

Mundëson një reduktim të rëndësishëm në dridhje - për punë veçanërisht të pamundimshme.

04 DOREZË ME SHUMË FUNKSIONE

Të gjitha funksionet e kontrollit të motorit janë të integruara në dorezë. Makinaria mund të kontrollohet me një prekje të gishtave ndërsa i mbani duart në pozicionin e punës.

05 JASTËK I MADH PËR MBËSHTETJE

Jastëku i madh i mbështetjes mbështetet mbi trupin ose këmbën tuaj ndërsa shponi. Kjo jo vetëm që është shumë e rehatshme por ju ndihmon gjithashtu që të kontrolloni turjelën në mënyrë më të saktë dhe më të qetë.

TURJELA PËR SHPIM NË TOKË DHE AKSESORËT

- Fuqi të mëdha dhe të lëvizshme për përdorim profesional
- Për të shpuar vrima në tokë, për të mbjellë, ndërtuar ose marrë kampione toke
- Të përshtatshme veçanërisht për vende të mëdha që janë të vështira për t'u arritur
- Puncto shpimi, zgjatime boshti, jastëkë mbështetës dhe bllokuese shpimi



BT 131

36.3 cm³ • 1.4 kW / 1.9 hp • 10.0 kg[Ⓞ]

Turjelë për shpim në tokë, e manovrueshme nga një person, me frenë shpimi QuickStop, motor 4-MIX me serbator më të madh, dorezë mbajtëse me shumë pak dridhje, dorezë kontrolli me buton ndalues, sistem jetëgjatë të filtrimit të ajrit dhe jastëk të madh mbështetës.

Nr. i porosisë 4313 011 2120



VETËM PËRSA KOHË KA NË GJENDJE NË MAGAZINË!

BT 360

60.3 cm³ • 2.9 kW / 3.9 hp • 28.8 kg[Ⓞ]

Motor me forcë të madhe rrotulluese të provuar për punë shpimi dyshe. Standard me STIHL ElastoStart, çelës ndezje dhe çelës për kthim rrotullimi, sistem jetëgjatë i filtrimit të ajrit, çelës tjetër ndalimi për përdoruesin e dytë, strukturë që paloset.



Nr. i porosisë 4308 200 0004







KARBURANTET DHE LUBRIFIKANTËT E PËRSHTATSHËM

SHIHNI NGA FAQJA 262

[Ⓞ] Pësha duke përdoruar karburantin dhe veglën e shpimit

Nr. i porosisë	Diametri (mm)	Gjatësia (mm)	Të përshtatshme për turjelat për shpim në tokë	Përdorimi
AKSESORË PËR TURJELA PËR SHPIM NË TOKË				
PUNTO SHPIMI				
	4404 680 2004	40		
	4404 680 2006	60		
	4404 680 2009	90	695	BT 106, BT 106 C, BT 120 C, BT 121, BT 130, BT 131
	4404 680 2012	120		Për të gjitha llojet e tokës.
	4404 680 2015	150		
	4404 680 2020	200		
	4404 680 2030	300	750	
PUNTO SHPIMI				
	4400 000 4209	90		
	4400 000 4212	120		
	4400 000 4215	150		
	4400 000 4220	200	700	BT 360
	4400 000 4225	250		
	4400 000 4228	280		
	4400 000 4235	350		
				Për të gjitha llojet e tokës.
PUNTO SPIRALE SHPIMI PËR MBJELLJE				
	4311 680 2515	150	525	BT 106, BT 106 C, BT 120 C, BT 121, BT 130, BT 131
				Punto speciale për të shpuar vrima të gjera për bimë. Formë cilindrike.
	4445 000 4235	350	420	BT 360

Nr. i porosisë	Diametri (mm)	Gjatësia (mm)	Të përshtatshme për turjelat për shpim në tokë	Përdorimi
AKSESORË PËR TURJELA PËR SHPIM NË TOKË				
PUNTO SHPIMI PËR SHKRIFTIMIN E TOKËS				
	4404 680 1900	260	660	BT 106, BT 106 C, BT 120 C, BT 121, BT 130, BT 131
				Punto speciale e turjelës për shpim në tokë për të shkriftuar dheun dhe për të mbjellë.
	4440 000 4200	400	870	BT 360
ZGJATIMET E BOSHTIT				
	4313 680 2300	-	250	BT 106, BT 106 C, BT 120 C, BT 121, BT 130, BT 131
	4311 680 2350	-	450	
	4470 000 4205	-	500	
	4470 000 4210	-	1,000	BT 360
				Për zgjatimin e puntave të shpimit në vrima të thella.
JASTËK MBËSHETËS				
	4311 748 2500	-	-	BT 106 C, BT 120 C
	4313 748 2501	-	-	BT 121, BT 130, BT 131
				Si zëvendësues për jastëkun ekzistues të mbështetjes.
BLLOKUESE SHPIMI				
	4311 680 4010	-	-	BT 106, BT 106 C, BT 120 C, BT 121, BT 130, BT 131
				Për shpime me rrotullim deri në 13 mm Ø. Për përdorim me shpuesit dhe lidhësit cilindrikë.



Nr. i porosisë	Cilindrata (cm³)	Fuqia (kW/hp)	Pesha (kg)	Niveli i presionit të zërit (dB(A))	Niveli i fuqisë së zërit (dB(A))	Niveli i dridhjeve majtas/djathtas (m/s²)	Motor STIHL (2-MIX / 4-MIX®)	Shpejtësia e aksit (1/min)	Valvul dekompresimi automatike	STIHL ElastoStart	Sistem jetëgjatë i filtrit të ajrit	Frena shpimi QuickStop	Celësi ndezje/çelësi për kthimin e rrotullimit
TURJELA PËR SHPIM NË TOKË													
BT 131	4313 011 2120	36.3	1.4 / 1.9	10.0	92	100	1.7 / 2.0	4-MIX®	200	•	-	•	•
BT 360	4308 200 0004	60.3	2.9 / 3.9	28.8	99	111	6.8 / 8.7	-	50	-	•	•	-

• E pajisur si standard
 ① Pesha duke përfshirë karburantin dhe veglën e shpimit
 ② Faktori K sipas Direktivës 2006/42/EC = 2.0 dB(A)
 ③ Faktori K sipas Direktivës 2006/42/EC = 2 m/s²
 • Vetëm përsa kohë ka në gjendje në magazinë!!
 ④ Dërgesa nuk përfshin puntën e shpimit
 ⑤ Me mbrojtësen e kontaktit

TURJELA QË MBAHEN NË DORË DHE AKSESORËT

- Për punëtorë të komunës, kopshtarë dhe mirëmbajtës të ambienteve
- Për të shpuar dru, për të ngulur gardhe dhe stola, dhe për të rivendosur strukturat prej druri
- Për hapjen e gropave të mbjelljeve në kopsht, nga lulet deri te bimët shumëvjeçare
- Gamë gjithëpërfshirëse e aksesorëve praktikë



BT 45 SHPUËSE DRURI

27.2 cm³ • 0.8 kW / 1.1 hp • 4.8 kg[Ⓞ]

Turjelë dore me motor të fuqishëm me benzinë për shpime druri. Me shpues me funksion shpërhapjeje të shpejtë, me gjerësi prej 13 mm, si standard. Me dy marshe të përparme, marsh kthyes dhe pozicion neutral.

Nr. i porosisë
4314 200 0000

BT 45 HAPËSE GROPAH PËR MBJELLJE

27.2 cm³ • 0.8 kW / 1.1 hp • 4.8 kg[Ⓞ]

Turjelë dore me motor të fuqishëm benzine për hapjen e gropave të mbjelljes. Me dy marshe të përparme, marsh kthyes dhe pozicion neutral. E disponueshme me përshtatës dhe dorezë shtesë për hapjen e gropave të mbjelljes.

Nr. i porosisë
4314 200 0001



FAQE 322

DYNAMIC DURO

Doreza mbrojtëse me lekurë, janë komferte në duar dhe garantojnë mbrojtje sipas standarteve EN 388 dhe EN 420.

Ⓞ Peshë duke përfshirë karburantin, e montuar plotësisht



SET PJESËSH (NUK ËSHTË NË FIGURË)

Për të shpuar drurin.

Pa vegla
Nr. i porosisë
4314 007 1000

Me çelës
Nr. i porosisë
4314 007 1004

ADAPTOR (NUK ËSHTË NË FIGURË)

Për të shpuar vrima mbjelljeje
Nr. i porosisë
4314 007 1000

Për të shpuar akullin
Nr. i porosisë
4314 007 1004



SHTESË PËR UJIN

Për të përshtatur turjelën që mbahet në dorë për të shpuar vrima me ujë. Përfshin mbajtësin, lidhjen e tubit dhe bashkimin për turjelën e shpimit me shtesë 1/2" deri në 150mm në diametër. Për BT 45.

Nr. i porosisë 4314 007 1005

PUNTO PËR SHPIM DRURI

I ngurtësuar dhe i bluar anash me spirale dhe degëzime. Me lidhës me gjashtë fole.

Gjatësia 320 mm
Ø 13 mm
Nr. i porosisë
4314 682 5013

Gjatësia 460 mm
Ø 19 mm
Nr. i porosisë
4314 682 5019

Ø 22 mm
Nr. i porosisë
4314 682 5022

Ø 25 mm
Nr. i porosisë
4314 682 5025



Nr. i porosisë

Cilindrata (cm³)

Fuqia (kW/hp)

Peshë (kg)[Ⓞ]

Niveli i presionit të zërit[Ⓞ] (dB(A))

Niveli i fuqisë së zërit[Ⓞ] (dB(A))

Niveli i dridhjeve majtas/djathtas[Ⓞ] (m/s²)

Shpejtësia e aksit, marshi më i ulët (l/min)

Shpejtësia e aksit marshi i dytë (l/min)

Shpejtësia e aksit, marshi kthyes (l/min)

MANDRINË TURJELE ME ÇELËS

Gjerësi mandrinoje 13 mm.
Nr. i porosisë 4314 710 6500



RRIPA MBAJTËSE

Mundëson transportimin e lehtë të veglës për BT 45.

Nr. i porosisë 4314 710 9000



RRIP

Ideal për ta mbajtur makinerinë pa duar. Për BT 45.

Nr. i porosisë 4314 710 6500



PUNTO PËR TURJELA MBJELLJEJE

Kokë e ndërrueshme dhe fije lidhëse M14.

Gjatësia 590 mm
Ø 3" (76 mm)
Nr. i porosisë
4314 680 1903

Ø 4" (102 mm)
Nr. i porosisë
4314 007 1004

Ø 5" (127 mm)
Nr. i porosisë
4314 680 1905



TURJELA QË MBAHEN NË DORË[Ⓞ]

Model	Nr. i porosisë	Cilindrata (cm ³)	Fuqia (kW/hp)	Peshë (kg) [Ⓞ]	Niveli i presionit të zërit [Ⓞ] (dB(A))	Niveli i fuqisë së zërit [Ⓞ] (dB(A))	Niveli i dridhjeve majtas/djathtas [Ⓞ] (m/s ²)	Shpejtësia e aksit, marshi më i ulët (l/min)	Shpejtësia e aksit marshi i dytë (l/min)	Shpejtësia e aksit, marshi kthyes (l/min)
BT 45 SHPUËSE DRURI	4314 200 0000	27.2	0.8 / 1.1	4.8	98	103	7.2 / 6.1	910	2,710	810
BT 45 HAPËSE GROPAH PËR MBJELLJE	4314 200 0001	27.2	0.8 / 1.1	4.8	98	103	7.2 / 6.1	910	2,710	810

Ⓞ Faktori K sipas Direktivës 2006/42/EC = 2.0 dB(A)

Ⓞ Faktori K sipas Direktivës 2006/42/EC = 2 m/s²

Ⓞ Dërgesa nuk përfshin punton e shpimit



TREGOJMË DASHURINË TONË PËR MAKINERITË. ME ÇDO PËRDORIM TË KARBURANTEVE DHE LUBRIFIKANTËVE TANË.

KARBURANTET/LUBRIFIKANTËT
PËR MOTORËT ME DY KOHË **264**

KARBURANTET/LUBRIFIKANTËT PËR MOTORËT
ME KATËR KOHË **268**

MATERIALE PASTRIMI **270**

AKSESORË PËR KARBURANTET
DHE LUBRIFIKANTËT **272**

KARBURANTET DHE LUBRIFIKANTËT PËR MOTORËT ME DY KOHË

- Karburante dhe lubrifikantë të cilësisë së lartë për funksionimin perfekt të veglave të punës
- Veçori lubrifikimi optimale
- Djegie motorike me pak mbetje
- Përshtatshmëri e lartë me mjedisin

PATENTA EP 2031043[Ⓢ]

MOTOMIX PËRZIERJE KARBURANTI



Karburant i gatshëm për përdorim (1:50) për të gjithë motorët STIHL me dy kohë, performancë optimale, veçori të shkëlqyeshme të ndezjes së ftohtë, përshtetshmëri maksimale në të gjithë gamën e rrotullimeve për minutë (rpm), karakteristika perfekte funksionimi edhe nën ndryshime të papritura të rrotullimeve për minutë (rev). Me vajin STIHL HP ultra premium për lubrifikim të shkëlqyeshëm të motorit dhe pastërti ekstreme, totalisht sintetike dhe biodegradueshme për performancë optimale dhe jetëgjatësi të madhe shërbimi. Produkt miqësor ndaj përdoruesit dhe motorit falë emetimeve të pakta (pa etanol, pothuajse pa olefinë dhe përbërës aromatike). Mund të magazinohet deri në pesë vjet. Performancë e lartë dhe e besueshme - motorët STIHL me dy kohë dhe STIHL MotoMix janë bërë për njëri-tjetrin; të gjitha aplikimet e mundshme i janë nënshtruar testeve rigoroze.

ERE 11[Ⓢ]

Nr. i porosisë **0781 999 6300**

20 l[Ⓢ]

Nr. i porosisë **0781 999 6004**

5 l[Ⓢ]

Nr. i porosisë **0781 999 6301**

SISTEMI MBUSHJES PËR KARBURANTIN

Për ta rimbushur me lehtësi veglën me karburant pa e mbushur tepër. Për kontejnerët e kombinuar STIHL, kuti benzine STIHL deri në 5 l dhe kontejnerë standardë MotorMix, i përshtatshëm për të gjitha grykat e serbatorëve Ø > 23,5 mm.

Nr. i porosisë **0000 890 5005**

AKSESORËT: NDIHMUES PËR KONTEJNERËT 20 L

Për matje dhe rimbushje të lehtë, të pastër.

Nr. i porosisë **0000 881 8803**

[Ⓢ] E patentuar në shumë shtete europiane



VAJ HP PËR MOTOR ME DY KOHË HP

Vaj motori me bazë minerale, i prodhuar veçanërisht për nevojat e veglave me benzinë. Veçori shumë të mira lubrifikimi dhe djegieje, JASO-FB, ISO-L-EGB, raporti karburant/ vaj 1:50, i përshtatshëm për të gjithë motorët STIHL.

100 ml (për 5 l)

Nr. i porosisë **0781 319 8401**

5 l (për 250 l)

Nr. i porosisë **0781 319 8433**

1 l (për 50 l)

Nr. i porosisë **0781 319 8410**

10 l[Ⓢ] (për 500 l)

Nr. i porosisë **0781 319 8434**

1 l (për 50 l), shishe matëse

Nr. i porosisë **0781 319 8411**

VAJ HP PËR MOTOR ME DY KOHË HP ULTRA

Vaj plotësisht sintetike për përdorim të vazhdueshëm në kushte me kërkesa më të larta. Veçori shumë të mira lubrifikimi, djegieje me emetime të ulëta, më shumë se 80% biodegradueshme brenda 21 ditësh, veçanërisht i ulët në sqfur, JASO-FB, ISO-L-EGB, raporti karburant/ vaj 1:50.

100 ml (për 5 l)

Nr. i porosisë **0781 319 8060**

5 l (për 250 l)

Nr. i porosisë **0781 319 8063**

1 l (për 50 l), shishe matëse

Nr. i porosisë **0781 319 8061**

Lubrifikim
Pastërti
Mbrojtje kundër grumbullimit të depozitimeve
Mbrojtje kundër gjërryerjeve
Përziershmëria deri në përmbytje etanolit prej 25%[Ⓢ]

Karakteristikat e veçanta

Rekomandim

VAJ PËR MOTORË ME DY KOHË

HP	+	+	+	+	po	Veçori të mira lubrifikimi dhe djegieje	Produkt i cilësisë së lartë
HP SUPER	++	+++	+++	++	po	Tym i paktë, përziershmëri e mirë	Produkt i lartë për jetë të gjatë shërbimi
HP ULTRA	+++	+++	+++	+++	po	I biodegradueshëm, digjet pa hi	Vaji STIHL i motorit, më i miri, për pastërti dhe jetëgjatësi të madhe të shërbimit.

[Ⓢ] Kushte të përshtatshme magazinimi: në kontejnerë teknikisht të aprovuar me një vulë hermetike. Ruhet në kushte magazinimi të thata dhe të errëta, me një temperaturë dhome me max. 20°C.
[Ⓢ] Kontejnerë të tjerë sipas kërkesës

[Ⓢ] Për shpjegime të simboleve të cilësisë, shihni faqen 395
[Ⓢ] Ju lutemi ndiqni udhëzimet e sigurisë së veglës

+ E përshtatshme
++ Shumë e përshtatshme
+++ Tejet e përshtatshme



VAJ HP PËR MOTOR ME DY KOHË HP SUPER

«Vaj me tym të pakët» gjysmë-sintetike, i bërë veçanërisht për motorët STIHL. Aftësi e jashtëzakonshme ndezjeje dhe djegieje e pastër, me tym të pakët. JASO-FD, ISO-L-EGB, raporti karburant/vaj 1:50.

100 ml (për 5 l)

Nr. i porosisë **0781 319 8052**

5 l (për 250 l)

Nr. i porosisë **0781 319 8055**

1 l (për 50 l)

Nr. i porosisë **0781 319 8053**

10 l (për 500 l)

Nr. i porosisë **0781 319 8056**

1 l (për 50 l), shishe matëse

Nr. i porosisë **0781 319 8054**

KËSHILLË PROFESIONALE NGA STIHL:

Lubrifikimi dhe pastërtia e veçantë janë specifikimet më të rëndësishme të krijimit për të gjithë vajrat e motorëve STIHL. Me përdorimin e vazhdueshëm të HP Ultra, një piston që ka punuar për disa qindra orë në laboratorët testues të STIHL përsëri duket thjeshtë i ri (shiko më sipër).



VAJ ZINXHIRI FORESTPLUS

Bazuar në vajra minerale të cilësisë së lartë. Lubrifikim i besueshëm, pa resinifikim, edhe gjatë kohëve të gjata pa u përdorur.

11	0781 516 6001	5 l^⓪	0781 516 6002
Nr. i porosisë		Nr. i porosisë	



VAJ ZINXHIRI BIOPLUS



Vaj veçanërisht miqësor ndaj ambientit, i nxjerrë nga bimët me veçori superiore lubrifikimi dhe adezive. Biodegradueshmëri më e shpejtë dhe vlerësuar mes të tjerave me etiketën ekologjike evropiane, testuar sipas OECD 301 B.

11	0781 516 3001	5 l	0781 516 3004
Nr. i porosisë		Nr. i porosisë	

31	0781 516 3002	20 l^⓪	0781 516 3007
Nr. i porosisë		Nr. i porosisë	



VAJ ZINXHIRI SYNTHPLUS

Lubrifikanti gjysmë-sintetik me performancë të lartë parandalon veshjen dhe grumbullimin e rrëshirës në kohën e gjatë pa punë. Rrjedhje e lirshme deri në -25°C, me vajra të freskët të cilësisë të lartë, përzihet lehtë me STIHL BioPlus.

11	0781 516 2000	5 l	0781 516 2002
Nr. i porosisë		Nr. i porosisë	

31	0781 516 2012	20 l^⓪	0781 516 2004
Nr. i porosisë		Nr. i porosisë	



MBRONI MJEDISIN ME MATERIALET E PRODHUARA NGA STIHL

Në kompaninë STIHL, ekologjia dhe teknologjia e lartë bashkëshoqërojnë njëra-tjetrën. Zhvillimi i produkteve dhe teknologjive të reja bëhet përherë duke marrë në konsideratë kërkesat dhe nevojat ekologjike.

P.sh. vaji i zinxhirave të sharrave BioPlus është prodhuar me bazë bimore dhe është vaj miqësor ndaj mjedisit. Në të njëjtën kohë, ai ka veti dhe karakteristika të shkëlqyera vajisje, mund të përthithet plotësisht nga sipërfaqja e pyllit dhe ka siglën Europiane të Mjedisit. Kjo përbën një referencë të rëndësishme për përdoruesit, të cilët me blerjen e këtij produkti japin kontributin e tyre të veçantë në mbrojtjen e mjedisit. Informacione të tjera për EU Ecolabel i gjeni në faqen 395.



NDIHMUES PËR VAJIN E ZINXHIRIT

Për matje dhe rimbushje të lehtë, të pastër.

Për 3 l / 5 l, me hundëz
Nr. i porosisë **0000 881 8802**

Për 20 l, me tapë
Nr. i porosisë **0000 881 0119**



MULTIOIL BIO

Vaj shumëfunktional me një gamë të larmishme përdorimesh. Mund të përdoret si lubrifikant (për shembull me GTA 26), më i pastër, rezistent ndaj gërryerjeve dhe mbrojtës ndaj ndryshkut. Nuk mund të përdoret si lubrifikant zinxhiri për MS. Vaji ka një përbërje miqësore ndaj mjedisit, sepse prodhohet nga 90% lëndë të para të rinovueshme dhe është 90% i biodegradueshëm. Me bazë natyrale vaji, nuk resinifikohet.

50 ml	0782 516 8500
Nr. i porosisë	

E RE 150 ml	0782 516 8504
Nr. i porosisë	

PISTOLETË GRASOJE

Për lubrifikimin e saktë të ingranazhit.

Nr. i porosisë	1108 890 2500
----------------	----------------------



FS SUPER LUBE

Lubrifikant mekanizmesh me performancë të lartë për të gjitha motokosat dhe sharrat e pastrimit.

Tub, 40 g	0781 120 1022
Nr. i porosisë	

Tub, 80 g	0781 120 1117
Nr. i porosisë	

Tub, 225 g	0781 120 1118
Nr. i porosisë	

MULTI-LUBE

Lubrifikant për shumë përdorime, për të gjitha prerëset e gardheve STIHL dhe sharrat me zinxhir.

Tub, 40 g	0781 120 1021
Nr. i porosisë	

Tub, 80 g	0781 120 1109
Nr. i porosisë	

Tub, 225 g	0781 120 1110
Nr. i porosisë	

I BESUESHËM, I FORTË DHE I PASTËR:

Ne e dimë se çfarë i duhet motorëve. STIHL ka një ekspertizë të gjithanshme në karburante dhe lubrifikantë dhe në këtë mënyrë, jemi të aftë të arrijmë rezultate optimale për njerëzit, makineritë dhe ambientin, duke zhvilluar vajra, lubrifikantë dhe karburante. Veçanërisht, kjo do të thotë përdorim i besueshëm, performancë e jashtëzakonshme me konsumim të ulët dhe djegie motorike me shumë pak ndotje.

OBJEKTET E TESTIMIT STIHL

Në më shumë se 100 prova, veglat e punës STIHL i nënshtrohen testeve të gjithanshme funksionale dhe sprovave afatgjata.

TESTI PRAKTIK I STIHL

Në testet praktike, veglat e punës STIHL janë testuar në një gamë të gjerë kushtesh funksionimi.

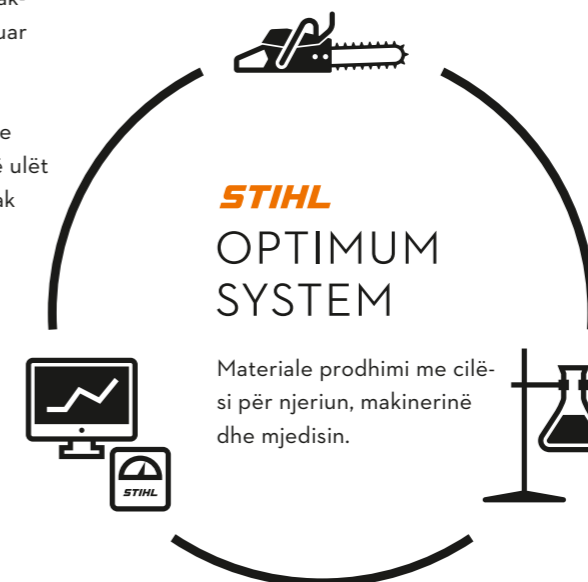

STIHL OPTIMUM SYSTEM

Materiale prodhimi me cilësi për njeriun, makinerinë dhe mjedisin.

ZHVILLIMI STIHL

Më shumë se 500 punonjës punojnë në qendrën e zhvillimit STIHL të teknologjive më të avancuara në laboratorin e saj të brendshëm.

⓪ Kontejnerë të tjerë sipas kërkesës
Ⓜ Për shpjegime të simboleve të cilësisë, shihni faqen 395

KARBURANTET DHE LUBRIFIKANTËT PËR MOTORËT ME KATËR KOHË

- Funksionim i qetë i veglave të punës
- Lubrifikim ideal për të gjithë komponentët, me konsum të ulët
- Përshtatshmëri e lartë me mjedisin



MOTO4PLUS

Karburant për veglat e punës, i zhvilluar veçanërisht për motorët e vegjël STIHL me katër kohë. Miqësor ndaj përdoruesit dhe motorit falë emetimeve të pakta (pa etanol; pothuajse pa olefina dhe përbërës aromatikë). Mund të magazinohet deri në pesë vjet. Performancë me besueshmëri të lartë - motorët e vegjël STIHL me katër kohë dhe STIHL Moto4Plus janë bërë për njëri-tjetrin; të gjitha aplikimet e mundshme janë testuar në mënyrë rigorozë.

RE 11

Nr. i porosisë **0781 989 7303**

20 I

Nr. i porosisë **0781 989 7301**

51

Nr. i porosisë **0781 989 7300**



SAE 30

Vaj motori me performancë të lartë, për një larmishmëri kushtesh përdorimi të pajisjeve me motor 4-kohësh në sipërfaqen e kopshtit. I përbërë me vajra bazë të cilësisë së lartë dhe aditivë për lubrifikim ideal dhe konsum të ulët, API SJ/CF.

500 ml

Nr. i porosisë
0781 309 2001

600 ml

Nr. i porosisë
0781 309 2002

1.4 l

Nr. i porosisë
0781 309 2003



10 W-30

Vaj motori me cilësi të lartë për një gamë të gjerë kushtesh përdorimi, i zhvilluar veçanërisht për të plotësuar kërkesat e motorëve 4-kohësh. Lubrifikim i shkëlqyer dhe veçori djegieje, mund të përdoret gjatë gjithë vitit, deri në -30° C.

500 ml

Nr. i porosisë
0781 309 1001

600 ml

Nr. i porosisë
0781 309 1000

1.4 l

Nr. i porosisë
0781 309 1002



MATERIALE PASTRIMI

- Formulimet janë koordinuar për t'i shërbyer çdo pune pastrimi
- Mbrojtje optimale kundër gjërryerjeve
- Lubrifikantë efektivë për zona të ndryshme përdorimi



SUPERCLEAN

Spërkatje me funksion dysh: Heq rrëshirën dhe papastërtitë, duke qenë ndërkohë lubrifikant dhe mbrojtës kundër gjërryerjeve. Për shtesat e prerjeve, tehet e prerëseve të gardheve dhe sharrat me zinxhir.

Paketim, 50 ml
Nr. i porosisë **0782 420 1001**

Paketim, 300 ml
Nr. i porosisë **0782 420 1002**



MULTISPRAY

Vaj shumëfunktional për lubrifikim, heqjen e papastërtive dhe pjesëve të forta, si edhe mbrojtës kundër gjërryerjeve, spërkatës kontakti dhe vaj penetruës.

Paketim, 50 ml
Nr. i porosisë **0730 411 7002**

Paketim, 400 ml
Nr. i porosisë **0730 411 7000**

VARIOCLEAN

Pastrues i veçantë për tretjen dhe eliminimin e mbetjeve organike bio dhe për pastrimin e kapakëve dhe filtrave STIHL HD2 (të bardhë), filtrave me rrjetë teli (të argjendtë) dhe filtrave PA (të bardhë).



Shishe spërkatëse, 500 ml
Nr. i porosisë **0000 881 9400**

Kuti, 5 l
Nr. i porosisë **0000 881 9409**

E RE MULTICLEAN

Material pastrimi për përdorim universal për sipërfaqe plastike, metali, gome dhe të lyera me bojë. Largon plotësisht njollat e mëdha dhe mbron materialin. Përshtatet më së miri me materialet.



Shishe spërkatëse, 500 ml
Nr. i porosisë **0782 516 8200**

E RE CARE & CLEAN KIT FS

Për mirëmbajtjen e motokosave dhe gërsërëve STIHL.

Care & Clean Kit FS - paketë provë
1 x Multispray, 50 ml
1 x Superlub FS, 40 g

Nr. i porosisë **0782 516 8601**



Care & Clean Kit FS Plus - paketë promovuese
1 x Multispray, 400 ml
1 x Superlub FS, 80 g
1 x Varioclean, 500 ml

Nr. i porosisë **0782 516 8602**



E RE CARE & CLEAN KIT MAKINË KORRËSE

Set pastrimi dhe mirëmbajtjeje për iMOW® dhe korrëset e barit. Për pastrim efektiv të mbulesës, pjesës korrëse dhe stacionit të instalimit iMOW®.



Në set përfshihen:
1 x MultiClean, 500 ml
1 x furçë pastrimi me tel kruajtës
1 x copë speciale pastrimi

Nr. i porosisë **0782 516 8600**

E RE CARE & CLEAN KIT HS

Per mirëmbajtjen e gërsërëve dhe prerësës së gardheve STIHL.

Care & Clean Kit HS - paketë provë
1 x Superclean, 50 ml
1 x Multilub, 40 g

Nr. i porosisë **0782 516 8603**



Care & Clean Kit HS Plus - paketë promovuese
1 x Superclean, 300 ml
1 x Multilub, 80 g

Nr. i porosisë **0782 516 8604**



Spërkatës kontakti	Vaj depërtues	Mbrojtës ndaj gjërryerjes	Material llakues	Vaj	Vaj bio	Rrëshirë	Mbetje materiali ngjites	Ndryshk	Zift	Mbeturina	Njolla vaji
--------------------	---------------	---------------------------	------------------	-----	---------	----------	--------------------------	---------	------	-----------	-------------

MATERIALE PASTRIMI	FUSHAT E PËRDORIMIT	EFEKTI	LARGON	KËSHILLA PËRDORIMI
SUPERCLEAN	Komplete prerëse, thika per prerje shkurresh dhe motosharra	- - ● ● - - ● - ● -	- - ● - ● - ● -	Vegla prerëse sipas kërkesës. Gërsërë krasitëse që përdoret sipas kërkesës.
VARIOCLEAN	Zinxhire sharre, shina, thika, fletë sharre e rrrumbullakët dhe kasë produkti	- - - - ● ● ● - - - ● ●	- - - - - - - - - -	Veglat e punës dhe makineritë spërkatën dhe shpëlahen me ujë dhe fshihen me copë. Më pas spërkatën me spërkatës kundër gjërryerjes. Mbani syze mbrojtëse gjatë përdorimit.
MULTISPRAY	Vegla pune dhe makineri	● ● ● ● - - - -	- - - - ● ● ● - - -	Veglat e punës spërkatën dhe më pas fshihen me copë.
E RE MULTICLEAN	Sipërfaqe plastike, metali, gome dhe të lyera me bojë	- - - - ● ● ● - - -	- - - - - - ● ●	Multiclean, psh e spërkat në copën me fije të holla dhe fshin sipërfaqen.

● E përshtatshme

AKSESORË PËR KARBURANTET DHE LUBRIFIKANTËT

- Transportim i thjeshtuar i karburanteve dhe lubrifikantëve
- Pa krijuar rrëmujë gjatë mbushjes së veglave të punës
- Pajisje të besueshme për përdorues profesionalë dhe shtëpiakë



KUTI BENZINE

Kontejnerë të disponueshëm në përmasa dhe ngjyra të ndryshme. Aprovuar nga OKB.



3 l, transparent

Nr. i porosisë **0000 881 0204**

5 l, transparent

Nr. i porosisë **0000 881 0202**

5 l, orange

Nr. i porosisë **0000 881 0200**

10 l, transparent

Nr. i porosisë **0000 881 0212**

20 l, transparent

Nr. i porosisë **0000 881 0209**

AKSESORË: GRYKAT DALËSE (SHIHNI FIGURËN E MËSIPËRME)

Nr. i porosisë **0000 881 0217**

SHISHE PËRZIERJE

Për përzierje dhe mbushje të thjeshtë me sasi më të vogla karburanti deri në 1 l. Me grykë dalëse të ngushtë, mbushës me hapje të madhe, shkallë matjeje në shishe dhe në kapak. Mund të mbyllet.



Nr. i porosisë **0000 881 9411**

ENË MATËSE

Për përgatitjen e përzierjeve të karburantit.



Për të përzier deri në 5 l

Nr. i porosisë **0000 881 0186**

Për të përzier deri në 25 l

Nr. i porosisë **0000 881 0182**

KUTI KOMBINUESE

Standarde

Kuti dyshe për 5 l karburant dhe 3 l vaj zinxhiri. Aprovuar nga OKB.



Portokalli

Nr. i porosisë **0000 881 0111**

Transparente

Nr. i porosisë **0000 881 0120**

Profesionale

Dy mbajtës për të mbajtur veglat dhe sistemin e mbushjes (veglat dhe sistemi i mbushjes nuk janë përfshirë).



Portokalli

Nr. i porosisë **0000 881 0113**

Transparente

Nr. i porosisë **0000 881 0123**

Të vogla

Kuti e vogël dyshe për 3 l karburant dhe 1,5 l vaj zinxhiri. Me aprovim nga OKB, përfshirë grykat, kutinë e përshtatshme për sistemet e mbushjes së STIHL.



Portokalli

Nr. i porosisë **0000 881 0124**

AKSESORË: GRYKA (SHIHNI FIGURËN E MËSIPËRME)

I zi, me tapë.

Nr. i porosisë **0000 881 0128**

MBAJTËS

Për të ruajtur mirë sistemin e mbushjes. Për kutitë standarde të kombinuara dhe versionet më të vogla 3 l/1,5 l.

Nr. i porosisë **0000 881 0126**

Për të ruajtur mirë veglat. Për kutitë standarde të kombinuara.

Nr. i porosisë **0000 881 0127**

SISTEM MBUSHJEJE PËR VAJIN E ZINXHIRIT

Për ta rimbushur me lehtësi veglën me karburant pa e mbushur tepër. I përshtatshëm për të gjitha grykat e serbatorëve Ø > 23,5 mm.



Nr. i porosisë **0000 890 5004**

SISTEM MBUSHJEJE PËR KARBURANTIN

Për ta rimbushur me lehtësi veglën me karburant pa e mbushur tepër. Për kontejnerët e kombinuar STIHL, kuti benzine STIHL deri në 5 l dhe kontejnerët standardë MotorMix, i përshtatshëm për të gjitha grykat e serbatorëve Ø > 23,5 mm.



Nr. i porosisë **0000 890 5005**

AKSESORË: GUARNICIONE

Për serinë e sharrave me zinxhir MS 200.



Nr. i porosisë **0000 894 6301**

BIDON METALIK

Kontejner 20 l me aprovimin nga OKB.



Nr. i porosisë **0000 881 0205**

AKSESORË: GRYKË ELASTIKE (NUK ËSHTË NË FIGURË)

Nr. i porosisë **0000 881 0211**

SG 11 PLUS

Spërkatës dore me grykë të rregullueshme për shpërndarjen e agjentëve spërkatës dhe zbutësve, si psh. CP 200, Superclean dhe Varioclean. Me kapacitet 1.5 l, presion maksimal 3 bar dhe vulat EDPM për agjentët pastrues dhe zbutësit ndodhen në rangun 7 - 14 pH. Pompa është e pajisur me një element të veçantë mbrojtës që mundëson një jetëgjatësi të madhe të shërbimit.



Nr. i porosisë **4255 019 4912**



**TË LEHTA NË MBAJTJE
DHE TË FUQISHME NË PËRDORIM.**

VEGLA MANUALE
DHE AKSESORË PYLLTARIE

276



GTA 26
10.8 V • 1.2 kg[Ⓞ]

Krasitëse degësh me bateri për një gamë të gjerë përdorimesh kopshtarie. Për krasitjen e degëve dhe shkurreve, prerjen e mbeturinave të kopshtit dhe ndërtimin me dru. E pajisur me një zinxhir sharre 1/4" PM3 për një fuqi të lartë të prerjes dhe performancës. Përfshin një dorezë kontrolli e cila nuk lejon rrëshkitje gjatë mbajtjes dhe përdorimit, duke siguruar kështu ergonomi të përsosur. Ofron zëvendësimin e zinxhirit pa mjete shtesë, kapuçin mbrojtës dhe fleksibël për një punë të sigurt, si edhe treguesin e nivelit të karikimit të baterisë. GTA 26 është e disponueshme si set ose si një mjet individual.

Të përfshira në set:

- 1× bateri me jone litiumi AS 2, 28 Wh, 10.8 V
- 1× karikues standart AL 1
- 1× shinë prerëse të lehtë me gjatësi 10 cm
- 1× zinxhir prerës 1/4" PM3, 10 cm
- 1× Multioil Bio, 50 ml
- 1× çantë mbajtëse e zezë/portokalli me vrma për montim në mur

GTA 26 si mjet individual pa bateri, karikues dhe çantë mbajtëse, përfshirë Multioil Bio, 50 ml
Gjatësia e shines **10 cm**
Nr. i porosisë **GA01 011 6900**

GTA 26 set me AS 2 dhe AL 1
Gjatësia e shines **10 cm**
Nr. i porosisë **GA01 011 6910**

E RE KËLLËF MBAJTËS PËR GTA 26

Mundëson mbajtjen e GTA 26 në rripin e mesit dhe kapje të shpejtë gjatë punës. Rripi i përshtatshëm i këmbës fikson mbajtësen në brez dhe mundëson lehtësi në mbajtje. Pjesa e shpinës, e përforcuar, ofron mbrojtje të lartë gjatë lidhjes. Kllapa shtesë e mban GTA 26 të lidhur më së miri në këllëf.



Nr. i porosisë **GA01 490 1700**



FAQE 267

MULTIOIL BIO

Miqësor ndaj mjedisit me një gamë të gjerë përdorimesh, si për shembull vajosje e zinxhirit për GTA 26. I disponueshëm në 50 ml dhe 150 ml.



BATERITË PËRKATËSE AS 2







SHIHNI **FAQEN 14**

	Nr. i porosisë	Tensioni nominal (V)	Pesha (kg)	Niveli i presionit të zërit [Ⓞ] (dB(A))	Niveli i fuqisë së zërit [Ⓞ] (dB(A))	Niveli i dridhjeve majtas/djathtas [Ⓞ] (m/s ²)
KRASITËSE DEGËSH ME BATERI						
GTA 26	GA01 011 6900	10.8	1.2 [Ⓞ]	77.0	86.0	2.9 / 2.8
GTA 26 set me AS 2 + AL 1	GA01 011 6910	10.8	1.45 [Ⓞ]	77.0	86.0	2.9 / 2.8

Ⓞ Pesha duke përfshirë baterinë, por duke përfshirë mjetin prerës
 Ⓞ Faktori K sipas Direktivës 2006/42/EC = 2.0 dB(A)
 Ⓞ Faktori K sipas Direktivës 2006/42/EC = 2.0 m/s²
 Ⓞ Pesha duke përfshirë baterinë dhe mjetin prerës, por duke përfshirë karikuesin.
 Ⓞ Për shpjegimet e simboleve, shihni faqen 375

	Nr. i porosisë	Gjatësia (cm)	Pesha (g)	Diametri i degës deri në (mm)	E përshtatshme për përmasën e dorës	Vrështari [Ⓞ]	Pemishte [Ⓞ]	Kopshtari [Ⓞ]	Mirëmbajtje e kopshteve dhe parqeve [Ⓞ]	Pajisje
GËRSHËRE PRERËSE BYPASS[Ⓞ]										
PG 10										
	0000 881 3604	22	230	20	M L	+	+	++	+	Me prerës telash; mbajtje me një dorë
PG 20										
	0000 881 3637	22	240	25	M L	++	++	++	+++	Me prerës telash; mbajtje me një dorë
PG 30										
	0000 881 3638	22	255	25	M L	+++	+++	++	+++	Me prerës telash; mbajtje me një dorë, brazdë për lëngun gjatë prerjes
FELCO F 6										
	0000 881 8501	20	210	20	S M	+++	++	+++	++	Me prerës telash; mbajtje me një dorë, brazdë për lëngun gjatë prerjes
FELCO F 8 FELCO F 9 (për përdorues të dorës së majtë)										
	0000 881 8503 0000 881 8504	21	245	25	M L	+++	+++	++	+++	Me prerës telash; mbajtje me një dorë, brazdë për lëngun gjatë prerjes
FELCO F 2										
	0000 881 8500	22	240	25	M L	++	++	++	+++	Me prerës telash; mbajtje me një dorë, brazdë për lëngun gjatë prerjes
GËRSHËRE PRERËSE ANVIL[Ⓞ]										
PG 25										
	0000 881 3639	20	260	15	M L	+	+++	+	++	Me mbajtje me një dorë

+ I përshtatshëm
 ++ Shumë i përshtatshëm
 +++ Shumë mirë i përshtatshëm
 Ⓞ Informacione të tjera për gërrshërë krasitëse / prerëse në faqen 384
 Ⓞ Punë prerëse në stoqet e vrështave
 Ⓞ Rritja, përtëritja dhe përpunimi i të prerave
 Ⓞ Punë prerëse dhe ripërtëritëse (bimët dhe lulet)
 Ⓞ Punë prerëse dhe ripërtëritëse (shkurret dhe gardhet)
 Ⓞ Për shpjegimet e treguesve të cilësisë, shihni faqen 395

Nr. i porosisë	Gjatësia (cm)	Pesha (g)	Diametri i degës deri në (mm)	Vreshtari ^①	Pemishte ^②	Kopshtari ^③	Mirëmbajtje e kopshteve dhe parqeve ^④	Pajisje		
GËRSHËRË KRASITËSE BYPASS^①										
PB 10		0000 881 3669	60	1,000	35	+++	+++	++	++	Me kokë prerëse të kalitur, amortizues për të mbrojtur nyjet, brazda ndaluese në tehun e kundërt për parandalimin e prerjes nga rrëshqitja
PB 11		0000 881 3670	75	1,150	35	+++	+++	++	++	Me kokë prerëse të kalitur, amortizues për të mbrojtur nyjet, brazda ndaluese në tehun e kundërt për parandalimin e prerjes nga rrëshqitja
PB 20		0000 881 3664	80	1,125	42	++	++	++	++	Me kokë prerëse të kalitur, amortizues për të mbrojtur nyjet
PB 30		0000 881 6500	83	1,695	50	+++	+++	++	+++	Me kokë prerëse të kalitur, amortizues për të mbrojtur nyjet, brazda ndaluese në tehun e kundërt për parandalimin e prerjes nga rrëshqitja
GËRSHËRË KRASITËSE ANVIL^①										
PB 25		0000 881 3653	80	1,245	40	-	++	-	++	Me transferim fuqie për punë pa lodhje
PB 35		0000 881 3665	80	1,460	48	-	+++	-	+++	Me transferim fuqie për punë pa lodhje

- + I përshtatshëm
 ++ Shumë i përshtatshëm
 +++ Shumë mirë i përshtatshëm
 - Nuk përshtatet
- ① Informacione të tjera për gërrshërë krasitëse / prerëse në faqen 384
 ② Punë prerëse në stoqet e vreshtave
 ③ Rritja, përtëritja dhe përpunimi i të prerave
 ④ Punë prerëse dhe ripërtëritëse (bimët dhe lulet)
 ⑤ Punë prerëse dhe ripërtëritëse (shkurret dhe gardhet)
 ⑥ Për shpjegimet e treguesve të cilësisë, shihni faqen 395

KËLLËF GËRSHËRËSH

Për gërrshërët krasitëse STIHL PG 10, PG 20, PG 30 dhe PG 25. Lëkurë, e zezë.



Nr. i porosisë 0000 881 3644

PH 10 KRASITËSE GARDHESH

54 cm, 1,050 g. Për gardhe dekorative dhe shkurre të buta dhe shumë të forta. Prerës të dhëmbëzuar me veshje të posaçme dhe me kanale për lëngun, rezistente ndaj gërryerjes, rregullim i lidhjes së tehut pa përdorur veglat, dorezë me dru ahu, zbutës i përplasjeve.



Nr. i porosisë 0000 881 3671

GUR MPREHËS

Për gërrshërët e krasitjes, ato për pemë, prerëset e gardheve si edhe mprehjen me precizion të grepave për shkurret, lëvoret dhe sëpatat. I veshur nga të dyja anët me kokrra të ashpra dhe të buta për t'u përdorur në vaj dhe në ujë.



Nr. i porosisë 0000 881 6001

MJET MPREHËS 3-NË-1

Mund të përdoret për gërrshërët prerëse dhe ato krasitëse, sëpatat e vogla dhe të mëdha, si edhe për tehet prerëse dhe gërrshërët e shtëpisë. Me strukturë ergonomike për lehtësi në përdorim dhe për rezultat mprehjeje profesional. Jo i përshtatshëm për ASA 65.



Nr. i porosisë 0000 881 9801



PR 40 CT SHARRË TELESKOPIKE

Shufër profesionale teleskopike me çelik të fortë karboni të veshur me krom që qëndron gjithmonë i mprehtë, teh me rendiment të lartë prerjeje me hapësira ndarëse për të ndaluar ngecjen. Prerësi i lëvoreve parandalon çarjen e lëvores, gripi e mban sharrën në prerje. Me kapak për ruajtje të sigurt.

Nr. i porosisë 0000 881 4141

BOSHT TELESKOPIK PËR PR 40 CT

184-456 cm. Shufër alumini në formë ovale me fuqi të lartë, me levë shtrënguese dhe çelës bllokimi për rregullime gjatësie të pafundme. Pozicion i sigurt në ngarkesë të madhe. Izolim i gjatë prej gome në dorezë për një kapje të sigurt.

Nr. i porosisë 0000 881 4113



PR 38 CT SHARRË TELESKOPIKE

40 cm, përafërsisht. 400 g. Sharrë e cilësisë së lartë për prerjen e degëve. Tehu i sharrës i veshur me krom me hapësira ndarëse, grepa, teh për prerjen e lëvoreve.

Nr. i porosisë 0000 881 3672

BOSHT TELESKOPIK PËR PR 38 CT

175-320 cm, me pozicione të pakufizuara. Për të prerë në largësi deri në 5 m. Tub i fortë alumini me dy pjesë Ø 30 mm / 27 mm. Tepër i fuqishëm, morseta të lehta për t'u shtrënguar, prej çeliku, doreza të gomuar.

Nr. i porosisë 0000 881 6101

SHARRA KRASITËSE

Për sharrim të shpejtë dhe preciz, dhëmbëza japoneze me 3 anë, çelik i veshur me krom, i kalitur me impulse, teh në formë konike, dorezë ergonomike me 2 komponentë, rezistente ndaj gërryerjes. Këllëfi mund të montohet në të dy krahët, si për ata që përdorin dorën e majtë, ashtu edhe për ata që përdorin të djathtën.

Me teh sharrues të drejtë për përdorim universal në kopshtari dhe hortikulturë, si edhe në industrinë e ndërtimit.



PR 24, 24 cm teh sharre, 305 g, degë Ø deri në 100 mm
Nr. i porosisë **0000 881 8701**

PR 33, 33 cm teh sharre, 370 g, degë Ø deri në 150 mm
Nr. i porosisë **0000 881 8702**

Me një teh sharrues të harkuar për sharrime pa presion, duke përfshirë punët mirëmbajtëse për pemët.



PR 27 C, 27 cm teh sharre, 358 g, degë Ø deri në 120 mm
Nr. i porosisë **0000 881 8703**

PR 33 C, 33 cm teh sharre, 391 g, degë Ø deri në 150 mm
Nr. i porosisë **0000 881 8704**

I përbërë nga çelik karboni i kalitur për sharrim të shpejtë të sipërfaqeve të lëmuara prerëse. Dhëmbë të grupuar me hapësira ndarëse, dorezë e lakuar e bërë nga dru ahu.



PR 32 CW, 32 cm teh sharre, 230 g, degë Ø deri në 150 mm
Nr. i porosisë **0000 881 4111**

PR 16 SHARRË QË PALOSET

Për sharrim të shpejtë dhe preciz, dhëmbëza japoneze me 3 anë, kalitur me impulse, çelik i veshur me krom, formë konike e tehut, dorezë ergonomike me 2 komponentë, teh që mund të paloset, rezistent ndaj gërryerjes.



16 cm teh sharre, 160 g, degë Ø deri në 65 mm
Nr. i porosisë **0000 881 8700**

PYKA PLASTIKE PËR PRERJE TRUPASH DHE DRURËSH



Rezistente ndaj goditjeve edhe në temperatura të ulta. Sipërfaqja me pëlhurë poliamidi parandalon rrëshqitjen e pykës, në tre gjatësi për dru të mesëm dhe të trashë, si edhe një kënd i zmadhuar i pykës.

19 cm
Nr. i porosisë **0000 881 2212**

23 cm
Nr. i porosisë **0000 881 2213**

25 cm
Nr. i porosisë **0000 881 2214**



PYKA ALUMINI PËR PRERJE DHE ÇARJE



Me tehe të ngushta për një depërtim efektiv në dru. Në tre versione për diametër të vogël, të mesëm dhe të madh të trungut, teh i dhëmbëzuar, kanale të frezuara, anë të lëmuara për pozicionim të lehtë të një pyke të dytë gjatë prerjes, aliazh alumini me cilësi të lartë.

22 cm, 600 g
Nr. i porosisë **0000 881 2222**

24 cm, 800 g
Nr. i porosisë **0000 881 2223**

26 cm, 1,000 g
Nr. i porosisë **0000 881 2224**



PYKË ALUMINI PËR DRUVARËT

Me kunja në linjën qendrore nga njëra anë, për një kapje optimale pas drurit.

12 x 4 cm, 190 g
Nr. i porosisë **0000 881 2201**

PYKË ALUMINI QË PËRDORËT ME SHARRA DRURI



E farkëtuar, e plotësuar me dru dhe unazë.

980 g
Nr. i porosisë **0000 890 9200**



KOSORE

I përshtatshëm për kontrollin e rritjeve të reja dhe pastrimin e bimëve të ulta. Me dorezë mbrojtëse prej lëkure.





Gjatësia totale 44 cm, gjatësia e tehut prerës 32 cm, 650 g
Nr. i porosisë **0000 881 3400**



PËR MË SHUMË AKSESORË, SI SETE MPREHËSE DHE LIMA PËR ZINXHIRAT E SHARRAVE

SHIHNI NGA FAQJA 76

	Nr. i porosisë	Gjatësia (cm)	Pesha (g)	Materiali i dorezës së sëpatës	Prerje degësh	Rrëzimi me një sëpatë	Çarje e një kategorie të lehtë/mesatare (gjatësi 30 cm, diametër deri në 30 cm)	Çarje e një kategorie mesatare/të lartë (gjatësi 35 cm, Ø deri në 50 cm)
VERSIONE KLASIKE								
AX 6 SËPATË E VOGËL								
	0000 881 1969	40	600	Dru hiri	+	-	+	-
AX 10 SËPATË PYLLTARIE								
	0000 881 1971	60	1,000	Dru hiri	++	+	+	-
AX 16 S SËPATË PYLLTARIE								
	0000 881 1957	70	1,550 [ⓐ]	Dru arre	++	++	++	+

METËR I DRUVARËVE

Tërhiqet vetë automatikisht dhe i pajisur me kapak metalik.



Gjatësia 15 m
Nr. i porosisë **0000 881 0800**

Gjatësia 20 m
Nr. i porosisë **0000 881 0804**

Gjatësia 25 m
Nr. i porosisë **0000 881 0801**

KALIBËR I LEHTË METALI PËR PEMËT

Për të matur diametrin e trungjeve. Model i fortë, i kalibruar.



Gjatësia matëse 60 cm
Nr. i porosisë **0000 881 0917**

RRIP VEGLASH PREJ LËKURE

Shumë i fortë, jetëgjatë, lëkurë afërsisht 3 mm e trashë. Tokëz me dy dhëmbë.

4 cm i gjerë, 125 cm i gjatë
Ngjyra Nr. i porosisë Ngjyra Nr. i porosisë
● **0000 881 0602** ● **0000 881 0600**

SPËRKATËS SHENJUES ECO

Cilësi e lartë, rezistente ndaj ngrirjes, miqësore për mjedisin, ngjyrë që zgjat shumë me një pigment intensiv, të shndritshëm dhe jo të tejdukshëm. Agjenti adeziv është 100% i biodegradueshëm, i dukshëm gjithmonë edhe në sipërfaqe të lagështa ose të ngrira, pa aromë dhe tepër efikas.



Kuti sprucimi, 500 ml
Ngjyra Nr. i porosisë Ngjyra Nr. i porosisë
● **0000 881 1787** ● **0000 881 1792**
● **0000 881 1789** ● **0000 881 1793**
● **0000 881 1790** ● **0000 881 7004**
● **0000 881 1791**

SHKUMËS PRO

Shkumës shënues për dru të thatë dhe të lagësht. Me pigmentim të fortë, rezistent ndaj motit dhe dritës dhe rezistent ndaj thyerjes.



Gjatësia 12 cm, 12 copë në kuti
Ngjyra Nr. i porosisë Ngjyra Nr. i porosisë
● **0000 881 1500** ● **0000 881 1503**
● **0000 881 1501** ● **0000 881 1504**
● **0000 881 1502**

MBAJTËSJA E SHKUMËSIT

Versionet e mbajtëseve që tregojnë ngjyrën e shkumësit. Kuti plastike e fortë, e përbërë prej metali, rezistente ndaj përplasjes (ABS), për shkumësa me Ø 11-12 mm.

Nr. i porosisë **0000 881 1602**

**FAQE 57
LAZER 2-NË-1**

Për kontroll më efikas të drejtimit të rënies dhe për të kursyer kohën kur sharrojmë drurin.



FUNKSIONALITET I GJITHANSHËM DHE SIGURI.

<p>VESHJE PUNE GJATË PËRDORIMIT TË MOTOSHARRAVE 288</p>	<p>MATJET DHE PËRMASAT 308</p>
<p>VESHJE PUNE GJATË PËRDORIMIT TË VEGLAVE TË PUNËS 300</p>	<p>ÇIZME SIGURIE PA MBROJTJE NGA PRERJET 310</p>
<p>VESHJE PUNE ME SHIKUESHMËRI TË LARTË 303</p>	<p>ÇIZME MOTOSHARRE ME MBROJTJE NGA PRERJET 311</p>
<p>VESHJE REZISTENTE NDAJ MOTIT DHE VESHJE FUNKSIONALE 306</p>	<p>MBROJTËSE PËR FYTYRËN, VESHËT DHE KOKËN, SYZE SIGURIE DHE DOREZA PUNE 314</p>



DETAJET E PAJISJEVE MBROJTËSE PERSONALE

01 REZISTENTE DHE ME AJROSJE



02 DETAJE PRAKTIKE



04 VESHJE TË REHATSHME

05 SHIKUESHMËRI E LARTË

03 MIQËSORE NDAJ PËRDORUESIT



05 SIGURI E SHTUAR

TEKNOLOGJIA

01 FIBRA TË TEKNOLOGJISË SË LARTË

Materiale të zhvilluara nga vetë STIHL për një nivel të lartë mbrojtjeje kundrejt thumbave, ujit, erës dhe të ftohtit, duke ofruar njëkohësisht ajrosje dhe rehati. Certifikata OEKO-TEX® Standard 100 komfirmon se materialet e përdorura janë të përshtatshme me lëkurën.

02 STRUKTURË E MIRËMENDUAR

Veshje funksionale me përgjigjet e duhura kundëjt kërkesave të përdoruesit - për shembull, hapje për ajrosje të cilat mund të përshtaten sipas nevojave individuale, copë e përforcuar veçanërisht për zonat e gjunjve dhe bërrylave, si edhe zgjidhje inovative (në pritje të marrjes së patentave) për përdorime speciale.

KOMFORTI

03 VESHJE TË REHATSHME PËR MIRËMBAJTJE TË LEHTË

Veshjet mbrojtëse STIHL kundër prerjeve mund të lahen me 60° dhe të centrifugohen në cikël 400 (maksimumi), duke bërë të mundur heqjen totale të njollave të vajit dhe papastërtive të tjera. Materialet e përdorura thahen shpejt dhe fibrat e tyre elastike i bëjnë ato shumë të rehatshme për t'u veshur. Materialet janë të certifikuara sipas standardit OEKO-TEX® Standard 100.

04 NJË GAMË E GJERË PËRMASASH NGA STIHL

Veshjet janë të disponueshme në masa të vogla dhe të mëdha ose sipas porosisë. Një variacion i gjerë modelesh ADVANCE është i gatshëm dhe siguron veshje komferte sipas trupit, përshtatet më së miri edhe për femra.



Pantallona dhe përparëse pantallonash për mbrojtje nga prerjet (në varësi të modelit)

Çizme lëkure për mbrojtje nga prerjet (në varësi të modelit)

Çizme gome për mbrojtje nga prerjet (në varësi të modelit)

Xhaketa për mbrojtje nga prerjet (në varësi të modelit)

Doreza për mbrojtje nga prerjet (në varësi të modelit)

KATEGORITË E MBROJTJES NGA PRERJET SIPAS EN 381 DHE EN ISO 11393

REZISTENCA NGA PRERJET/KATEGORIA 0 (± 16 m/s^⓪)

- - - - •

REZISTENCA NGA PRERJET/KATEGORIA 1 (± 20 m/s^⓪)

• • • • •

REZISTENCA NGA PRERJET/KATEGORIA 2 (± 24 m/s^⓪)

• • - - -

REZISTENCA NGA PRERJET/KATEGORIA 3 (± 28 m/s^⓪)

- - • - -

KWF rekomandon kategorinë 1 për mbrojtjen nga prerjet.Ⓜ

SIGURIA

05 MBROJTJE NGA PRERJET DHE NGJYRA ME SHIKUESHMËRI TË LARTË

Mbrojtëset nga prerja të konceptuara ekskluzivisht nga ne ju ofrojnë mbrojtje optimale dhe tek kostumet e lehta. Janë të kontrolluara rreptësisht në përputhje me rregullorët tanë të brendshëm si dhe me testimet e rregullta sipas standarteve më të larta të instituteve të certifikuara europiane. Kjo falë bashkëpunimit afatgjatë me nënkontraktorët tanë dhe auditet periodike në vend. Pjesa parajlmëruese në ngjyrë portokalli me elementet reflektuese mundëson dallim të qartë edhe në kushtet më të këqija të motit. Pjesa e sipërme mundëson një mbrojtje të lartë nga rrezatimi ultravjollcë UV.



SHËNIM

Pajisjet personale mbrojtëse nuk mund të japin mbrojtje absolute nga lëndimet. As nuk janë si zëvendësim për praktikatat e sigurta të punës. Prandaj është thelbësore të dini udhëzimet e sigurisë në manualin e përdoruesit për pajisjet personale mbrojtëse dhe veglat elektrike, si edhe udhëzimet për parandalimin e aksidenteve.

VESHJE PUNE GJATË PËRDORIMIT TË MOTOSHARRAVE

- Për punonjësit profesionistë të pyjeve, tokës ose pronarët e pyjeve, ose për të prerë drurët e zjarrit
- Për mbrojtje optimale gjatë punëve të pylltarisë
- Të rehatshme për t'u veshur falë materialeve novatore dhe punimit preciz



LINJA E VESHJEVE FUNCTION

Veshjet mbrojtëse në pylltari, në linjën FUNCTION, janë zhvilluar veçanërisht për përdoret fillestarë dhe rastësorë. Ofrojnë mbrojtje të verifikuar nga prerjet dhe zgjidhje të ndryshme praktike, si xhepa dhe hapje për ajrosje.



XHAKETË UNIVERSALE FUNCTION

Përmban zona të mëdha në portokalli të ndezur për shikueshmëri të lartë, duke përmirësuar sigurinë. Ofron material për ajrosje i cili është shumë i rehatshëm për t'u veshur, i disponueshëm në ngjyrë gri, të zezë dhe portokalli të ndezur. Me dy xhepa anësorë dhe një xhep me zinxhir pranë kraharorit për të mbajtur celularin apo një kuti të ndihmës së shpejtë. Materiali i përdorur lejon liri në lëvizje për shtatullat dhe kurizin, si edhe pjesë të përforcuara për shtatullat dhe bërrylat. Ka gjithashtu shtesa për ajrosje, si edhe logon e madhe STIHL të vendosur në zonën e pasme.

Përmasat **S-XXL**
Nr. i porosisë **0088 335 07..**

... Numri final i bazuar në përmasën tuaj mund të gjendet në tabelën e përmasave fizike në faqen 308



XHAKETË ERGO FUNCTION



E përbërë nga material rezistent, si edhe me dizajn modern dhe tërheqës. Vjen në ngjyrë ulliri, portokalli të ndezur për shikueshmëri më të lartë dhe me pjesë veshjeje elastike, në ngjyrë të zezë. Me panele për ajrosje, xhep për vendosjen e kutisë së ndihmës së shpejtë dhe dy xhepa me zinxhirë në zonën e gjoksit, material të përforcuar në zonën e bërrylave, shirita me refleks, si edhe logon e madhe STIHL në pjesën e pasme.

Përmasat **XS-XXL**
Nr. i porosisë **0088 335 06..**



PANTALLONA/KOMINOSHE UNIVERSALE FUNCTION



Material i ajrosur, i cili është shumë i rehatshëm për t'u veshur dhe vjen në ngjyrat gri, të zezë dhe portokalli të ndezur. Ofron liri lëvizjeje në zonat e pasme, mbrojtje për veshkat, si edhe nga thumbat në pjesët e parme dhe të pasme të këmbëve. Material për ajrosje në zonën e pasme të kofshëve.

Pantallona, kategoria 1 e mbrojtjes nga prerjet, dizajni A (EN 381 ose EN ISO 11393)

Përmasat **XS-3XL, S-6-XL-6, M+6-XL+6**
Nr. i porosisë **0088 342 15..**

Kominoshe, kategoria 1 e mbrojtjes nga prerjet, dizajni A (EN 381 ose EN ISO 11393)

Përmasat **XS-3XL, S-6-XXL-6**
Nr. i porosisë **0088 388 06..**

① Gjithashtu të disponueshëm për përmasën tuaj të personalizuar, numri i porosisë: ..99
② Për shpjegimin e treguesve të cilësisë, shihni faqen 395



PANTALLONA/KOMINOSHE ERGO FUNCTION



E përbërë nga material rezistent, si edhe me dizajn modern dhe tërheqës. Vjen në ngjyrë ulliri, portokalli të ndezur për shikueshmëri më të lartë dhe me pjesë veshjeje elastike, në ngjyrë të zezë. Me panele për ajrosje, zinxhira me ventilim, material të përforcuar në zonën e gjunjve, shirita me refleks, xhepa të kthyeshëm, si edhe dy xhepa të përparmë me zinxhirë.

Pantallona, kategoria 1 e mbrojtjes nga prerjet, dizajni A (EN 381 ose EN ISO 11393)

Përmasat **XS-3XL, M-6-XL-6, M+6-XL+6**
Nr. i porosisë **0088 342 10..**

Kominoshe, kategoria 1 e mbrojtjes nga prerjet, dizajni A (EN 381 ose EN ISO 11393)

Përmasat **S-3XL, M-6-XL-6, M+6-XL+6**
Nr. i porosisë **0088 388 04..**

LINJA E VESHJEVE DYNAMIC

Veshjet mbrojtëse në pylltari, në linjën DYNAMIC, i ofrojnë profesionistëve produkte jetëgjata dhe lehtësi në lëvizje. Kjo bëhet e mundur nga përdorimi i materialeve rezistente, të certifikuara për mbrojtjen nga prerjet, si edhe me pjesë elastike.



E PËRSHTATSHME
PËR PËRDORIM NË
STINËN E VERËS

XHAKETË VENT DYNAMIC



Xhaketë e përshtatshme për stinën e verës, me material të lehtë dhe ajrosës. Vjen në ngjyrë portokalli, të zeze dhe kafe të lehtë, me hapje për ajrosje, shtesa për zgjerim, pjesë të përforcuara për bërrylat, zona me refleks, katër xhepa me zinxhirë, xhep të brendshëm për mbajtjen e celularit, si edhe logon e madhe STIHL në pjesën e pasme.

Përmasat **XS-XXL**
Nr. i porosisë **0088 335 05..**



E PËRSHTATSHME
PËR PËRDORIM NË
STINËN E VERËS

PANTALLONA VENT DYNAMIC



Pantallona të përshtatshme për stinën e verës, me material të lehtë dhe ajrosës. Vijnë në ngjyrë portokalli, të zeze dhe kafe të lehtë, me hapje me zinxhirë për ajrosje në zonën e pasme të kofshëve, material elastik në zonën e pasme, shtesa për zgjerim, pjesë të përforcuara për gjunjët, zona me refleks, dy xhepa me zinxhirë në zonën e përparme, xhep për mbajtjen e celularit në zonën e kofshëve, si edhe mbrojtje nga gjembat dhe uji në zonën e poshtme të këmbëve.

Pantallona, kategoria 1 e mbrojtjes nga prerjet, dizajni A (EN 381 ose EN ISO 11393)
Përmasat **XS-XXL, M-6-XL-6**
Nr. i porosisë **0088 342 09..**

... Numri final i bazuar në përmasën tuaj mund të gjendet në tabelën e përmasave fizike në faqen 308

① Gjithashtu të disponueshëm për përmasën tuaj të personalizuar, numri i porosisë: ..99

② Për shpjegimin e treguesve të cilësisë, shihni faqen 395



XHAKETË DYNAMIC



Me zona të mëdha në portokalli të ndezur për shikueshmëri të lartë. Vjen në ngjyrë gri dhe portokalli të ndezur, jakë të brendshme të butë, shtesë të rehatshme për zgjerim në zonën e pasme, materiale të përforcuara dhe të formëzuara në zonat e bërrylave, materiale elastike në zonën e kyçeve, zinxhira ajrosjeje në zonën e brendshme të krahëve, si edhe katër xhepa praktikë.

Përmasat **XS-3XL**
Nr. i porosisë **0088 335 09..**



PANTALLONA/ KOMINOSHE DYNAMIC



Beaver Extreme kanë një pjesë të përparme, veçanërisht rezistente dhe të fortë. Vijnë në ngjyrë gri dhe portokalli të ndezur, materiale të formësuara dhe me përforcim të dyfishtë në zonat e gjunjve, si edhe material ajrosës dhe rezistent ndaj gjembave.

Pantallona, kategoria 1 e mbrojtjes nga prerjet, dizajni A (EN 381 ose EN ISO 11393)

Përmasat **S-XXL**
Nr. i porosisë **0088 342 19..**

Pantallona, kategoria 2 e mbrojtjes nga prerjet, dizajni A (EN 381 ose EN ISO 11393)

Përmasat **XS-3XL**
Nr. i porosisë **0088 342 17..**

Kominoshe, kategoria 1 e mbrojtjes nga prerjet, dizajni A (EN 381 ose EN ISO 11393)

Përmasat **XS-3XL, M-6-XL-6, M+6 - XL+6**
Nr. i porosisë **0088 388 09..**

Kominoshe, kategoria 1 e mbrojtjes nga prerjet, dizajni C (EN 381 ose EN ISO 11393)

Përmasat **S-3XL**
Nr. i porosisë **0088 388 07..**



LINJA E VESHJEVE ADVANCE

Veshjet mbrojtëse në pylltari, në linjën ADVANCE, me mbrojtje të verifikuar ndaj prerjeve, përbëhen nga fibra të lehta të teknologjisë së lartë, të cilat sigurojnë peshë të lehtë, ajrosje të mirë, si edhe mbrojtje të jashtëzakonshme kundër ujit dhe të ftohtit. Me hapje praktike ajrosëse dhe xhepa për rehati më të lartë. Pantallonat dhe xhaketat në linjën ADVANCE mund të kombinohen lehtësisht me njëra-tjetrën.

E PËRSHTATSHME PËR
PËRDORIM NË
STINËN E VERËS



XHAKETË X-VENT ADVANCE



Xhaketa mbrojtëse, e lehtë dhe me ajrosje të lartë, veçanërisht e përshtatshme për temperaturat e stinës së verës ose aktivitetin intens fizik. Vjen në ngjyrë portokalli të ndezur dhe të zezë, vijëzime në ngjyrë të argjendtë në zonën e pasme dhe poshtë krahëve dhe xhepa për ajrosje optimale. Është rezistente ndaj ujit dhe papastërtive dhe ka zona të mëdha me shikueshmëri dhe refleks të lartë, xhep të pasëm, te mengët, xhep të brendshëm, si edhe dy xhepa në zonën e kraharorit. Ofron mbrojtje ndaj gërryerjeve në zonën e shtatullave dhe logon e madhe STIHL në pjesën e pasme.

Përmasat **S-XXL**
Nr. i porosisë **0088 335 10..**

E PËRSHTATSHME PËR
PËRDORIM NË
STINËN E VERËS



PANTALLONA/ KOMINOSHE X-LIGHT ADVANCE



Janë të përbëra nga materiali mbrojtës ndaj prerjeve AVERTIC pro light, shumë i lehtë dhe ajrosës, i zhvilluar ekskluzivisht për STIHL. Ky material me gjashtë shtresa është afërsisht 20% më i lehtë karahasuar me materialet e tjera me gjashtë shtresa për mbrojtjen ndaj prerjeve. Vijnë në ngjyrë të zezë dhe kanë copë për ajrosje në zonën e pasme të këmbëve, gjë që i bën këto veshje perfekte për ditë të nxehta. Me material elastik ProElast dhe xhepa me mbyllje. Zinxhiri i bën kominoshet të thjeshta për t'u veshur dhe hequr. Kanë zona me refleks për shikueshmëri të lartë.



Pantallona, kategoria 1 e mbrojtjes nga prerjet, dizajni A
(EN 381 ose EN ISO 11393)
Përmasat **S-3XL, S-6-XL-6**
Nr. i porosisë **0088 342 14..**



Kominoshe, kategoria 1 e mbrojtjes nga prerjet, dizajni A
(EN 381 ose EN ISO 11393)
Përmasat **S-3XL**
Nr. i porosisë **0088 388 05..**

... Numri final i bazuar në përmasën tuaj mund të gjendet në tabelën e përmasave fizike në faqen 308

Ⓢ Gjithashtu të disponueshëm për përmasën tuaj të personalizuar, numri i porosisë: ..99

Ⓣ Për shpjegimin e treguesve të cilësisë, shihni faqen 395

PERFEKTE PËR
PËRDORIM NË STINËN E
VJESHËS DHE DIMRIT



XHAKETË ADVANCE X-SHELL

Shumë elastike, me lehtësi në tharje dhe të ngrohta. Zonat e zeza janë rezistente ndaj ujit dhe ofrojnë ajrosje, ndërsa zonat me ngjyrë nuk lejojnë depërtimin e ujit dhe ofrojnë gjithashtu ajrosje. Kanë xhepa në zonën e kraharorit, pjesën e brendshme, si edhe ofrojnë mbrojtje ndaj gërryerjes në zonën e shtatullave. Kafe: me dy xhepa anësorë; perfekte në kombinim me pantallonat MultiProtect HS dhe Protect FS. Portokalli e ndezur: xhepa në mëngë, shirita me refleks dhe logon e madhe STIHL në pjesën e pasme.



Portokalli e ndezur/e zezë
Përmasat **XS-XXL**
Nr. i porosisë **0088 335 12..**



Kafe/ e zezë
Përmasat **S-XXL**
Nr. i porosisë **0088 335 11..**



PANTALLONA ADVANCE X-FLEX



Janë të përbëra nga materiali mbrojtës ndaj prerjeve AVERTIC pro light, shumë i lehtë dhe ajrosës, i zhvilluar ekskluzivisht për STIHL. Ky material me gjashtë shtresa është afërsisht 20% më i lehtë karahasuar me materialet e tjera me gjashtë shtresa për mbrojtjen ndaj prerjeve. Vijnë në ngjyrë të zezë dhe portokalli të ndezur, me material elastik për lehtësi në lëvizje, copë të jashtme jashtëzakonisht të fortë, mbrojtëse gjunjësh elastike që nuk lejon depërtimin e ujit, material rezistent ndaj ujit dhe thumbave në zonën e poshtme të këmbëve, rezistente ndaj papastërtive dhe me zinxhirë ajrosës në zonën e pasme të këmbëve.



Pantallona, kategoria 1 e mbrojtjes nga prerjet, dizajni A
(EN 381 ose EN ISO 11393)
Përmasat **XS-3XL, S-6-XL-6**
Nr. i porosisë **0088 342 12..**





GJITHASHTU TË
PËRSHTATSHME PËR FEMRA



XHAKETË X-TREEm ADVANCE

Përfshin shumë detaje të nevojshme: shtesa të përbëra nga material me elasticitet të lartë ProElast për ajrosje dhe lehtësi në lëvizje. E disponueshme në ngjyrë të zezë dhe portokalli të ndezur me elementë reflektivë. Mëngët mund të hiqen. Me hapje në zonën e shpatullave dhe hapje ajrosëse të rregullueshme për kontroll më të lartë ndaj temperaturës së trupit. Me pika qeramike të bërrylat dhe te shpatullat për mbrojtje ndaj gërryerjes. Ka gjithashtu dy xhepa në zonën e kraharorit, një xhep të brendshëm dhe një te mëngët.

Përmasat **XS-XXL**
Nr. i porosisë **0088 335 08..**



ADVANCE X-TREEm TROUSERS

Me një nivel jashtëzakonisht të lartë rehatie: elasticiteti që vjen nga materiali ProElast redukton lodhjen. Perfekte për ngjitje dhe përdorim profesional në kushte ekstreme. Të disponueshme në ngjyrë të zezë, portokalli të ndezur dhe përmban elementë reflektivë. Thahen shpejt. Kanë materiale të forta, rezistente ndaj ujit dhe papastërtive në zonën e parme të këmbëve dhe të pasme, gjë që i bën këto pantallona ideale për pylltari. Me geta të cilat mund t'i bashkangjiten këpucëve dhe ofrojnë mbrojtje nga insektet. Shkurtime të veshura me qeramikë mundësojnë mbrojtje nga gërryerjet. Të përbëra nga materiali AVERTIC pro lite: ajrosës, i lehtë dhe mbrojtës ndaj prerjeve. Kanë xhepa të sheshtë me zinxhirë në zonën e ijeve, kofshëve dhe të pasme. Me hapje ajrosëse me zinxhirë për të rregulluar temperaturën e trupit. Rripat janë të përfshirë.

Pantallona, kategoria 1 e mbrojtjes nga prerjet, dizajni A
(EN 381 ose EN ISO 11393)

Përmasat **XS-3XL**
Nr. i porosisë **0088 342 16..**

KOMBINIMI PERFECT PËR ÇDO SITUATË

Gama e produkteve ADVANCE ofron një sistem harmonik të xhaketave dhe pantallonave. Dizajnet dhe funksionalitetet që kjo linjë ofron janë fleksible dhe lehtësisht të kombinueshme. Kushtet e motit dhe lloji i aplikimi janë çelësi në zgjedhjen e veshjeve. Veshjet e linjës ADVANCE X-TREEm japin rezultatet më të mira nëse përdoren së bashku, për arsye se janë dizenuar në bazë të kërkesave specifike të arboristëve.

ADVANCE X-SHELL



Lehtësi në tharje dhe material për përdorim në mot të ftohtë.



ADVANCE X-VENT



Materiale me ajrosje të lartë për një temperaturë të rehatshme në mot të nxehtë.



ADVANCE X-TREEm

Jashtëzakonisht të rehatshme për t'u veshur, me detaje funksionale - të zhvilluara veçanërisht për arboristët.



ADVANCE X-FLEX



Përbërës mbrojtës dhe elastikë për lehtësi në lëvizje dhe mbrojtje të fuqishme ndaj thumbave.



ADVANCE X-LIGHT



Pantallona mbrojtëse ndaj prerjeve, Ultra-light, të rehatshme në përdorim.





RRIPA MBROJTËS 270° NË ZONËN E PËRPARME TË KËMBËVE

Copa e jashtme: 65 % poliestër, 35 % pambuk
Shiritat: 100 % poliestër



Për përdorim rastësor të motosharrës. Të disponueshme në ngjyrë gri dhe portokalli të ndezur, me pamje prej xhinsesh. Me shiritat elastike për rehati të shtuar, të lehta dhe të ajrosshme, prerje në formë Y-je tek pjesët mbyllëse për lehtësi në veshje dhe heqje, logon e madhe STIHL në anën e djathtë, si edhe me zonë të zgjeruar mbrojtëse ndaj prerjeve.

Kategoria 1 e mbrojtjes nga prerjet, dizajni B
(EN 381 ose EN ISO 11393)

Gjatësia	85 cm	Gjatësia	100 cm
Nr. i porosisë	0088 521 0201	Nr. i porosisë	0088 521 0204
Gjatësia	90 cm	Gjatësia	105 cm
Nr. i porosisë	0088 521 0202	Nr. i porosisë	0088 521 0205
Gjatësia	95 cm		
Nr. i porosisë	0088 521 0203		



RRIPA MBROJTËS 360° NË GJITHË ZONËN E KËMBËVE

Përforcimet: 65 % poliestër, 35 % pambuk
Copa e jashtme dhe shiritat: 100 % poliestër



Për përdorim rastësor të motosharrës ose kur kemi përdorues të ndryshëm. Me material ajrosës në zonën e pasme të kofshëve, zinxhir që mbyllet në pjesën e sipërme, material të butë shiritash për lehtësi në vendosje dhe mbyllje të rripave mbrojtës. Të disponueshme në ngjyrë gri.

Kategoria 1 e mbrojtjes nga prerjet, dizajni C
(EN 381 ose EN ISO 11393)

Përmasat	XS-M
Nr. i porosisë	0088 508 0100
Përmasat	L-XXL
Nr. i porosisë	0088 508 0101



MBROJTËSE PROTECT MS 360° NË GJITHË ZONËN E KËMBËVE

Përforcimet: 85 % poliestër, 15 % pambuk
Copa e jashtme dhe shiritat: 100 % poliestër



Për përdorim rastësor të motosharrës ose kur kemi përdorues të ndryshëm. Me material ajrosës në zonën e pasme të kofshëve, zinxhir që mbyllet në pjesën e sipërme, material të butë shiritash për lehtësi në vendosje dhe pjesë të formësuara në zonat e gjunjve për rehati më të madhe gjatë përdorimit. Të disponueshme në ngjyrë portokalli të ndezur.

Kategoria 1 e mbrojtjes nga prerjet, dizajni C
(EN 381 ose EN ISO 11393)

Kategoria 2 e shikueshmërisë së lartë (EN ISO 20471)	
Përmasat	XS-M
Nr. i porosisë	0088 508 0000
Përmasat	L-XXL
Nr. i porosisë	0088 508 0001

COMBINES VERY WELL WITH THE ADVANCE X-SHELL PEAT JACKET



PANTALLONA X-CLIMB PËR NGJITJE

Copa e jashtme: 89 % poliestër, 11 % elastan

Pantallona të forta për ngjitje, pa mbrojtje ndaj prerjeve. Në ngjyrë kafe, elastike dhe të ajrosshme, të padepërtueshme nga uji në zonat e gjunjve, rezistente ndaj thumbave dhe ujit në zonat e poshtme të këmbëve, rezistente ndaj papastërtive, me hapje ajrosëse me zinxhir në zonën e pasme, mbrojtje të veshkave, grepa për t'u bashkëvendosur lidhëseve të këpucëve, xhepa të mbyllshëm dhe zona me refleks.

Përmasat	XS-XXL
Nr. i porosisë	0088 494 00..



MBROJTËSE DUARSH MS

100 % poliestër



Gjatë përdorimit të motosharrave. Në ngjyrë portokalli të ndezur. Shumë të rehatshme për t'u veshur, me ajrosje në sajë të shtesave të përbëra prej materiali ajrosës special. Me rrip mes të rehatshëm dhe vrima për vendosjen e gishtave, në mënyrë që të mos rrëshkasë gjatë përdorimit. Njësia e dërgesës: 1 palë.



Kategoria 1 e mbrojtjes nga prerjet
(Bazuar në EN 381 ose EN ISO 11393) ①
Nr. i porosisë 0088 544 0010

... Numri final i bazuar në përmasën tuaj mund të gjendet në tabelën e përmasave fizike në faqen 308

RRIPA FS

82 % poliestër, 18 % elasticitet (gomë natyrale)
Lidhëset dhe zona e pasme: lëkurë

Rripa elastike me Velcro, parandalojnë fërkimin me rripat e sigurisë dhe janë të përshtatshme për të gjitha përmasat trupore. Në ngjyrë portokalli.



Gjatësia 110 cm	Gjerësia 5 cm
Nr. i porosisë	0000 884 1593

① Përmbush kërkesat bazë të sigurisë dhe të shëndetit sipas udhëzimit (EU) 2016 / 425
② E patentuar në shumë shtete europiane

MBROJTËSE KËMBËSH FS









PATENTA EP
2465369 B1 ②

65 % poliestër, 35 % pambuk

Mbrojtëse të këmbëve, të patentuara dhe me ajrosje, për aplikime ekstreme. Vendosen duke u futur në xhepat e brendshëm të këmbëve. Vijnë në ngjyrë të zezë.



Gjatësia	50 cm
Nr. i porosisë	0000 885 1801

		Nr. i porosisë	Përmasat (99 = të disponueshme në përmasën tuaj)	Ngjyra	Dizajni me mbrojtje ndaj prerjeve / kategoria e mbrojtjes ndaj prerjeve	Shtresa me mbrojtje kundër prerjeve	Pesha e masës M afërsisht (kg)	Mbrojtja ndaj prerjeve e zhvilluar ekskluzivisht për STIHL	Rrip mesi elastik	Hapje me ajrosje / zinxhira për ajrosje / material ajrosës special	Kopsa për rripat ^① / lidhëse për rripat	Masë e vogël / masë e rregullt	Copë e jashtme elastike / shtesa elastike / shtesa të përbëra nga ProElast	Rezistenca e copës së jashtme	Rezistencë ndaj papastërtive dhe ujit	Ajrosje	Mbrojtje nga temperaturat e ulta	Faktori i mbrojtjes nga rrezet UV 13758-2 / standardi UV 801	Treguesit e cilësisë 	Materiali	
LINJA E VESHJEVE FUNCTION																					
	XHAKETË UNIVERSALE FUNCTION	0088 335 07..	S-XXL		-	-	0.6	-	-	- / - / ●	- / -										
	PANTALLONA UNIVERSALE FUNCTION	0088 342 15..	XS-3XL, S-6-XL-6, M+6-XL+6	● ● ●	A / 1	9	1.25	-	●	- / - / ●	● / -	- / ●	● / - / -	++	-	++	+	- / 60	● / - / -	Gri, portokalli e ndezur: 100% poliestër E zezë: 65% poliestër, 35% pambuk Shiritat: 100% poliestër	
	KOMINOSHE UNIVERSALE FUNCTION	0088 388 06..	XS-3XL, S-6-XXL-6		A / 1	9	1.3		●	- / - / ●	- / -										
	XHAKETË ERGO FUNCTION	0088 335 06..	XS-XXL		-	-	0.7	-	-	- / - / ●	- / -										
	PANTALLONA ERGO FUNCTION	0088 342 10..	XS-3XL, M-6-XL-6, M+6-XL+6, 99	● ● ●	A / 1	8	1.4	●	●	- / ● / -	● / -	- / ●	- / ● / -	++	-	++	+	- / 60	- / ● / -	Copa e jashtme: 65% poliestër, 35% pambuk Portokalli e ndezur: 70% poliestër, 30% pambuk Shiritat: 100% poliestër	
	KOMINOSHE ERGO FUNCTION	0088 388 04..	S-3XL, M-6-XL-6, M+6-XL+6, 99		A / 1	8	1.5	●	●	- / ● / -	- / -										
LINJA E VESHJEVE DYNAMIC																					
	XHAKETË VENT DYNAMIC	0088 335 05..	XS-XXL	● ● ●	-	-	0.6	-	-	● / - / -	- / -										
	PANTALLONA VENT DYNAMIC	0088 342 09..	XS-XXL, M-6-XL-6, 99		A / 1	7	1.1	●	●	- / ● / -	● / -	- / ●	- / ● / -	++	+	+++	-	- / 40	- / ● / -	Copa e jashtme: 100% poliestër Portokalli e ndezur: 70% poliestër, 30% pambuk Shiritat: 100% poliestër	
	XHAKETË DYNAMIC	0088 335 09..	XS-3XL, 99		-	-	0.7	-	-	- / ● / -	- / -										
	PANTALLONA DYNAMIC	0088 342 19.. 0088 342 17..	S-XXL XS-3XL	● ●	A / 1 A / 2	8	1.4 1.5	-	●	- / ● / - - / - / -	● / -	- / ●	- / ● / -	+++	++	++	++	- / 80	- / ● / -	Copa e jashtme: 70% poliamid, 30% pambuk Portokalli e ndezur: 70% poliestër, 30% pambuk Shiritat: 100% poliestër	
	KOMINOSHE DYNAMIC	0088 388 09.. 0088 388 07..	XS-3XL, M-6-XL-6, M+6-XL+6, 99 S-3XL, 99		A / 1 C / 1	8	1.5 1.9	-	-	- / - / -	● / -										
LINJA E VESHJEVE ADVANCE																					
	XHAKETË X-VENT ADVANCE	0088 335 10..	S-XXL	● ●	-	-	0.45	-	-	- / - / ●				++	+	+++	-		- / ● / -	ADVANCE X-VENT Copa e jashtme: 100% poliestër	
	XHAKETË X-SHELL ADVANCE	0088 335 12.. 0088 335 11..	XS-XXL S-XXL	● ● ●			0.7	-	-	- / - / -	- / -	● / -	● / - / -	+++	+++	++	+++	40+ / -	- / ● / - - / - / ●	ADVANCE X-SHELL Copa e jashtme: 100% poliestër Membranat: poliuretani	
	PANTALLONA X-LIGHT ADVANCE	0088 342 14..	S-3XL, S-6-XL-6, 99	●			0.99			- / - / ●	● / -			+	++						
	KOMINOSHE X-LIGHT ADVANCE	0088 388 05..	S-3XL, 99	●	A / 1	6	1.2	●	●	- / - / ●	- / -	● / -	● / - / ● ^②	+	++	+++	-	40+ / -	- / ● / -	ADVANCE X-LIGHT Copa e jashtme: 75% poliestër, 20% poliamid, 5% poliuretani Shiritat: 100% poliestër	
	PANTALLONA X-FLEX ADVANCE	0088 342 12..	XS-3XL, S-6-XL-6, 99	● ●			1.3			- / ● / -	● / -			+++	+++		+			ADVANCE X-FLEX Copa e jashtme: 89% poliestër, 11% elastan Shiritat: 100% poliestër	
	XHAKETË X-TREE M ADVANCE	0088 335 08..	XS-XXL	● ●	-	-	0.65	-	-	- / ● / -	- / -			++	+++	+++	+	40+ / -	- / ● / -	ADVANCE X-TREE M Copa e jashtme: 80% poliestër, 15% poliamid, 4% elastan, 1% qeramikë Shiritat: 66% polipropilen, 34% poliestër	
	PANTALLONA X-TREE M ADVANCE	0088 342 16..	XS-3XL, 99		A / 1	6	1.2	●	●		- / ●										

● E disponueshme + Mirë ... Numri final i bazuar në përmasën tuaj mund të gjendet në tabelën e përmasave fizike në faqen 308
○ E padisponueshme ++ Shumë mirë +++ Shkëlqyeshëm

① Lutemi përdorini rripat me kapëse për modelet pa kopsa
② Vetëm në bigëzim
③ Për shpjegimin e treguesve të cilësisë, shihni faqen 395

VESHJE PUNE GJATË PËRDORIMIT TË VEGLAVE TË PUNËS

- Për mbrojtje optimale gjatë mirëmbajtjes së sipërfaqeve të gjelbërta
- Rehati e madhe për përdoruesin
- Dizajn i cilësisë së lartë bashkuar me veçori shtesë



PANTALLONA MBROJTËSE PROTECT FS

Copa e jashtme: 65 % poliestër, 35 % pambuk
Shiritat: 100 % poliestër

Me mbrojtje të ajrosshme. Jeshile, me hapje ventiluese të gjata në zonën e pasme, lidhëse për rripat FS, si edhe shumë xhepa praktike. Gjithashtu të disponueshme në portokalli të ndezur. Shihni Protect FS, portokalli e ndezur në faqen 303.

Përmasat XS-3XL
Nr. i porosisë 0088 458 00..



PANTALLONA MBROJTËSE TRIPROTECT FS

Copa e jashtme: 65 % poliestër, 35 % pambuk
Shiritat: 100 % poliestër i ricikluar

Pantallona me funksion të trefishtë: mbrojtje nga goditjet dhe rezistencë ndaj thumbave dhe ujit. Kafe, me ajrosje të shkëlqyeshme, zinxhirë ajrosës në zonën e pasme të kofshëve, dy xhepa me zinxhirë në zonën e ijeve, xhep të pasëm, xhep me shirit në të djathtë, si edhe xhep në ije me xhep të integruar për celularin në të majtë.

Përmasat XS-3XL
Nr. i porosisë 0088 458 01..



KOMBINOHET
SHUMË MIRË ME
XHAKETËN KAFE
ADVANCE X-SHELL

PANTALLONA MBROJTËSE MULTIPROTECT HS

Copa e jashtme: 65 % poliestër,
35 % pambuk
Shiritat: 100 % poliestër

KWF Innovation Prize 2016

Ideale për prerjen e gardheve. Kafe, materiali zgjerues siguron lëvizje të lirë. Ofrojnë mbrojtje për veshkat, zonë të padepërueshme nga uji të gjunjët dhe kyçet, copë të jashtme me efekt shpëlarje dhe zinxhira të gjatë ventilues në pjesën e pasme. Zinxhiri tek pjesa e këmbëve mund të hapet deri në 3/4 e gjatësisë së pantallonave.

Përmasat XS-3XL
Nr. i porosisë 0088 459 01..



KOMBINOHET
SHUMË MIRË ME
XHAKETËN KAFE
ADVANCE X-SHELL



KOMBINOHET
SHUMË MIRË ME
XHAKETËN KAFE
ADVANCE X-SHELL

PANTALLONA PËR NGJITJE X-CLIMB

Copa e jashtme: 89 % poliestër, 11 % elastan

Pantallona të forta për ngjitje pa mbrojtje ndaj prerjeve. Kafe, elastike dhe me ajrosje, të padepërueshme nga uji në zonat e gjunjëve, rezistente ndaj thumbave dhe ujit në zonat e poshtme të këmbëve dhe rezistente ndaj papastërtive. Ofrojnë hapje ventiluese me zinxhirë në zonën e pasme, mbrojtje të veshkave, grepa për t'iu bashkuar lidhëseve të këpucëve, xhepa të cilët mund të mbyllën dhe zona reflektive.

Përmasat XS-XXL
Nr. i porosisë 0088 494 00..

AKSESORË KOMPATIBËL:

RRIPA FS



FS LEG PROTECTION



SHIHNI NË FAQEN 302

AKSESORË KOMPATIBËL:

RRIPA FS



MBROJTËSE GJUNJËSH



MBROJTËSE
KËMBËSH FS



SHIHNI NË FAQEN 302

RRIPA

82 % poliestër, 18 % elastodiene (gomë natyrale), lidhëset dhe seksioni i pasëm: lëkurë

Portokalli. Me kopsa.

Gjatësia 120 cm Gjerësia 4 cm
Nr. i porosisë 0000 884 1511



82 % poliestër, 18 % elastodiene (gomë natyrale)

Portokalli. Me kapëse metalik me shtesë plastike.

Gjatësia 110 cm Gjerësia 4 cm
Nr. i porosisë 0000 884 1510



Gjatësia 130 cm Gjerësia 4 cm
Nr. i porosisë 0000 884 1512

AKSESORË KOMPATIBËL:

RRIPA FS



MBROJTËSE
KËMBËSH 2-NË-1 HS



MBROJTËSE
GJUNJËSH



MBROJTËSE
KËMBËSH FS



SHIHNI NË FAQEN 302

RRIPA

82 % poliestër, 18 % elastodiene (gomë natyrale), lidhëset: lëkurë

E zeze dhe portokalli. Me kopsa.

Gjatësia 110 cm Gjerësia 5 cm
Nr. i porosisë 0000 884 1579



82 % poliestër, 18 % elastodiene (gomë natyrale)

E zeze dhe portokalli. Me kapëse metalike pa shtesë plastike, për një mbajtje të barabartë.

Gjatësia 130 cm Gjerësia 5 cm
Nr. i porosisë 0000 884 1576



AKSESORË TË PËRSHTATSHËM

RRIPA FS

82 % poliestër, 18 % elastodiene (gomë natyrale)
Lidhëset dhe seksioni i pasëm: lëkurë

Rripa portokalli, elastike me Velcro. Parandalojnë fërkimin me rripat e sigurisë. Të përshtatshme për të gjitha përmasat.



Gjatësia **110 cm** Width **5 cm**
Nr. i porosisë **0000 884 1593**

MBROJTËSE GJUNJËSH

100 % polietilen

Të zeza, për vendosjen në xhepat e gjurit, konform DIN EN 14404. Kompatibël me xhepat e gjurit të të gjitha pantallonave standarde të punës.



Nr. i porosisë **0000 885 1900**



VESHJE PUNE ME SHIKUESHMËRI TË LARTË

MBROJTËSE KËMBËSH FS

65 % poliestër, 35 % pambuk

Të zeza, të patentuara dhe me mbrojtje shtesë ventiluese për aplikime ekstreme. Për vendosjen brenda xhepave të brendshëm të këmbës.

Gjatësia **50 cm**
Nr. i porosisë **0000 885 1801**



PATENTA EP
2465369 B1®

MBROJTËSE KËMBËSH 2-NË-1 HS

100 % poliestër

Të zeza. Ofrojnë mbrojtje me efikasitet të lartë kundër prerjeve dhe dëmtimeve pickuese nga prerëset e gardheve.

Gjatësia **65 cm**
Nr. i porosisë **0000 885 2200**



PATENTA EP
2842441 B1®

- Xhaketa mbrojtëse ndaj prerjeve, me shikueshmëri të lartë, për punë me motosharra, mbi gjatësinë e belit
- Veshje pune me shikueshmëri të lartë për përdorimin gjatë punëve në rrugë ose shina treni, ose në kushte moti të këqija
- Veshje pune me shikueshmëri të lartë për mbrojtje optimale në çdo lloj moti
- Veshje pune me shikueshmëri të lartë, gjatë punës me motokosa apo motosharra



PERFEKTE PËR PËRDORIM GJATË STINËS SË VERËS

XHAKETË VENT PËR SHIKUESHMËRI TË LARTË

Copa e jashtme: 100 % poliestër



2

Xhaketë me shikueshmëri të lartë, e lehtë, elastike dhe e ajrosshme, për përdorim gjatë temperaturave të verës dhe gjatë aktivitetit intens fizik. Në ngjyrë portokalli të ndezur përbërë prej materiali funksional Mag Cool, e zezë me gjemba të lehtë dhe mbrojtje ndaj gërryerjes, dy xhepa në zonën e gjoksit, bel elastik për veshje të rehatshme, si edhe me shirita reflektive për shikueshmëri të lartë.

Kategoria 2 e shikueshmërisë së lartë (EN ISO 20471)

Përmasat **XS-3XL**

Nr. i porosisë **0088 326 01..**

PANTALLONA MBROJTËSE PROTECT FS PËR SHIKUESHMËRI TË LARTË

Copa e jashtme: 70 % poliestër, 30 % pambuk

Shiritat: 100 % poliestër



2

Për përdorim gjatë punës në shinat e trenit dhe në rrugë. Në portokalli të ndezur, copë të jashtme shumë të fortë, mbrojtje nga goditjet me ajrosje, shirita reflektive dhe hapje të mëdha ventiluese në pjesën e pasme, si edhe me lidhëse për rripat FS. Mbrojtësja e patentuar e këmbëve FS përdoret për kushte pune ekstreme dhe mund të vendoset brenda xhepave të këmbëve.

Pantallona, kategoria 2 e shikueshmërisë së lartë (EN ISO 20471)

Përmasat **XS-XXL**

Nr. i porosisë **0088 534 00..**

AKSESORË KOMPATIBËL:

RRIPA FS



MBROJTËSE PËR KËMBËT FS



SHIHNI NË FAQEN 302



XHAKETË MBROJTËSE NDAJ PRERJEVE PROTECT MS, ME SHIKUESHMËRI TË LARTË

Copa e jashtme dhe shiritat: 100 % poliestër



Xhakete mbrojtëse, e lehtë dhe e ajrosshme, që ofron lëvizje të lirë. Ngjyra: portokalli e ndezur, e verdhë e ndezur dhe e zezë. Ofron zona me mbrojtje ndaj thumbave të bërrylat dhe shpatullat. Me material ventilues te krahet, dy xhepa me zinxhir te zona e kraharorit, hapje për rripat e sigurisë në pjesën e pasme me mbrojtje ndaj prerjes dhe me ajrosje ADVANCE në kraharor, shpatulla, krahe dhe stomak.

Kategoria 1 e mbrojtjes nga prerjet, dizajni B (EN 381 ose EN ISO 11393) Kategoria 2 e shikueshmërisë së lartë (EN ISO 20471)
Përmasat XS-3XL

Nr. i porosisë 0088 326 04..[Ⓢ]



PANTALLONA MBROJTËSE NDAJ PRERJEVE 360° C PROTECT MS, GJATË GJITHË SHTRIRJES SË PANTALLONAVE

Përforcime: 85 % poliestër dhe 15 % pambuk
Copa e jashtme dhe shiritat: 100 % poliestër



Për përdorim rastësor të motosharrës ose në rastet kur ka shumë përdorues përfaqë. Me material ventilues në pjesën e pasme të kofshëve, zinxhir që mbyllet në krye dhe shiritat të butë për ta bërë të lehtë vendosjen dhe heqjen e rripave. Me zona të formësuara tek gjunjët për rehati në përdorim. Në ngjyrë portokalli të ndezur.

Kategoria 1 e mbrojtjes nga prerjet, dizajni C (EN 381 ose EN ISO 11393) Kategoria 2 e shikueshmërisë së lartë (EN ISO 20471)

Përmasat XS-M
Nr. i porosisë 0088 508 0000

Përmasat L-XXL
Nr. i porosisë 0088 508 0001

... Numri final i bazuar në përmasën tuaj mund të gjendet në tabelën e përmasave fizike në faqen 308



PANTALLONA MBROJTËSE NDAJ PRERJEVE PROTECT MS, ME SHIKUESHMËRI TË LARTË

Copa e jashtme dhe shiritat: 100 % poliestër
Material i fortë: 65 % poliestër dhe 35 % pambuk



Pantallona mbrojtëse të forta, të përbëra prej shkrirjes së një cope funksionale. Ngjyra: portokalli e ndezur, e verdhë e ndezur dhe e zezë. Me material ventilues në pjesën e pasme të kofshëve, material të fortë te gjunjët dhe pjesa e poshtme e këmbës. Me dy xhepa anësorë, një xhep të pasëm, një xhep me shirit, mbrojtje për veshkat, përparëse me kopsa dhe xhep, si edhe me hapje të prerë në zonën e pasme për të mbrojtur përdoruesin nga hipotermia.

Pantallona, kategoria 1 e mbrojtjes nga prerjet, dizajni A (EN 381 ose EN ISO 11393) Kategoria 2 e shikueshmërisë së lartë (EN ISO 20471)
Përmasat S-3XL, S-6-XL-6, S+6-XL+6

Nr. i porosisë 0088 399 01..[Ⓢ]

AKSESORË KOMPATIBËL: PËRPARËSE

Copa e jashtme dhe shiritat: 100 % poliestër



Përparëse pune me butona, me xhep në zonën e kraharorit dhe mbrojtje të veshkave. E përshatshme për pantallonat Protect MS. Ngjyra: portokalli e ndezur, e verdhë e ndezur dhe e zezë.

Përmasë universale

Nr. i porosisë 0088 522 0010



KËSHILLË PROFESIONALE NGA STIHL:

KATEGORIA 3 E SHIKUESHMËRISË SË LARTË ARRIHET DUKE KOMBINUAR:



XHAKETA MBROJTËSE PROTECT MS



XHAKETA VENT



PËRCAKTIMI I KOMBINIMEVE SIPAS PUNËS ME VEGLA TË CAKTUARA

	PANTALLONA MBROJTËSE NDAJ PRERJEVE PROTECT MS, ME SHIKUESHMËRI TË LARTË	•	•
	PANTALLONA MBROJTËSE NDAJ PRERJEVE 360° C PROTECT MS, GJATË GJITHË SHTRIRJES SË PANTALLONAVE	•	•
	PANTALLONA MBROJTËSE PROTECT FS, ME SHIKUESHMËRI TË LARTË	-	•



Ⓢ Gjithashtu të disponueshëm për përmasën tuaj të personalizuar, numri i porosisë: ..99
Ⓢ Për shpjegimin e treguesve të cilësisë, shihni faqen 395

VESHJE REZISTENTE NDAJ MOTIT DHE VESHJE FUNKSIONALE

- Veshje të ajrosshme, funksionale dhe ideale për punë të lodhshme fizike
- Mbrojtja më e mirë kundër shiut, erës dhe borës
- Largim i lagështisë nga brenda jashtë



VESHJE REZISTENTE NDAJ MOTIT RAINTEC

Me qepje të salduara dhe zinxhirë rezistentë ndaj ujit. Të zeza dhe portokalli të ndezur, me shirita reflektive, kategoria 3 EN 343 (kategoria më e mirë) për ajrosje: RET < 10 m² PA/W, kolona e ujit: ≥ 10,000 mm.

Xhaketë

Copa e jashtme: 75 % poliestër, 25 % poliuretan
Membrana: 100 % poliuretan
Shiritat: 100 % poliestër



Me hapje ventiluese nën krahë, zona të mëdha në portokalli të ndezur, logo të madhe reflektuese STIHL në pjesën e pasme, jakë të butë të rregullueshme, si edhe kapuç të palosshëm.



Përmasat **S-XXL**
Nr. i porosisë **0088 554 01..**

Pantallona

Copa e jashtme: 75 % poliestër, 25 % poliamid, Membrana: 100 % poliuretan
Shiritat: 100 % poliestër



Me zinxhira ventilues në zonën e kofshëve, zinxhir anësor i cili i bën pantallonat më të thjeshta për t'u veshur, hapje ventiluese tek ijet që ofrojnë akses tek pantallonat e punës, material ACTION ARCTIC rezistent ndaj thumbave në zona të dobta, si edhe xhep praktik në zonat e kofshëve.



Përmasat **S-XXL**
Nr. i porosisë **0088 352 00..**

XHAKETË REZISTENTE NDAJ MOTIT DUROFLEX

Copa e jashtme: 100 % poliestër
Veshja mbuluese: 100 % poliuretan



Përbërë prej materiali elastik, të padepëtueshëm nga uji dhe rezistent. Në ngjyrë portokalli të ndezur. Kolona e ujit: ≥ 5,000 mm. E ajrosshme në sajë të hapjeve ventiluese tek mëngët, si edhe në seksionet e parme dhe të pasme. Me kapuç i cili mund të ruhet të jaka.



Përmasat **S-XXL**
Nr. i porosisë **0088 554 02..**

... Numri final i bazuar në përmasën tuaj mund të gjendet në tabelën e përmasave fizike në faqen 308

KOMBINOHET SHUMË MIRË ME PANTALLONAT REZISTENTE NDAJ MOTIT RAINTEC

VESHJE FUNKSIONALE ADVANCE

Copa e jashtme: 60 % poliestër, 34 % poliamid, 6 % elastan

Me motiv motosharre të qepur. Mbrojtje nga rrezet UV, EN 13758-1: 50+. Me fibra që përmbajnë një produkt biocid, shtesa të thurura për një rehati më të madhe gjatë përdorimit dhe për një temperaturë optimale të trupit. Ofron tharje të shpejtë falë materialeve absorbuese ose rezistente ndaj ujit si brenda, edhe jashtë. Gjithashtu ka jone argjendi kundër baktereve.

Bluzë funksionale me mëngë të shkurtër



Me jakë qarkore.



Përmasat **S-XXL**
Nr. i porosisë **0088 585 00..**

Bluzë funksionale me mëngë të gjata



Me zinxhir, me hapje për të futur gishtat, shtresë mbushëse tek shpatullat, bërrylat dhe pjesët e poshtme të krahëve.



E zezë
Përmasat **S-XXL**
Nr. i porosisë **0000 888 60..**

Portokalli e ndezur
Përmasat **S-XXL**
Nr. i porosisë **0088 581 00..**

Pantallona funksionale



Me zona funksionale termale në pjesët e pasme të këmbëve, si edhe me shtresë mbushëse te gjunjët dhe kërcinjtë.



Përmasat **S-XXL**
Nr. i porosisë **0000 888 59..**



BLUZË FUNKSIONALE DYNAMIC MAG COOL

Copa e jashtme: 100 % poliestër



Me grafikë MS 661 C-M. Shumë funksionale, largon lagështinë nga trupi, e ajrosshme, thahet shpejt, neutrale ndaj erës.



Black, graphic in silver

Përmasat **S-XXL**
Nr. i porosisë **0088 302 00..**

High-visibility orange, graphic in black

Përmasat **S-XXL**
Nr. i porosisë **0088 302 01..**

XHAKETË DYNAMIC FLEECE

Copa e jashtme: 97 % poliestër, 3 % poliamid



Xhaketë e butë, me mundësi zgjerimi. Në ngjyrë portokalli të ndezur dhe të zezë, e ajrosshme dhe thahet shpejt. Është perfekte si një shtresë mesatare, me mbrojtje kundër thumbave dhe gërryerjes, xhep me zinxhir në zonën e krahavorit, vrima për vendosjen e gishtave, si edhe me motiv motosharre reflektiv.



Përmasat **S-XXL**
Nr. i porosisë **0088 353 00..**



SI TË BËJMË NJË POROSI

- Zgjidhni produktin e preferuar në linjën e veshjeve mbrojtëse për pylltari.
- Gjeni përmasën e përshtatshme duke përdorur tabelat. Për xhaketa: Zgjedhja bazohet në perimetrin e gjoksit ose përmasën ndërkombëtare. Për pantallonat: Zgjedhja bazohet në masën e xhinseve ose përmasën ndërkombëtare.
- Plotësoni numrin e porosisë (...) duke shtuar numrin që i korrespondon përmasës tuaj ndërkombëtare:

Përmasat normale
XS=..02, S=..03, M=..04, L=..05, XL=..06, XXL=..07, 3XL=..08

Përmasat e shkurtra
S-6=.13, S-6=..13, M-6=..14, L-6=..15, XL-6=..1, XXL-6=..17

Përmasat e gjata
S+6=..23, M+6=..24, L+6=..25, XL+6=..26
- Shënim: Matjet e treguara janë përmasa trupore. Përmasat trupore ndryshojnë nga matjet e veshjeve. Veshjet mbrojtëse ndaj prerjeve plotësojnë rregullat (EU) 2016 / 425 dhe i korrespondojnë kategorisë 3 CE.Ⓞ

VESHJE SIPAS MASËS

Qëndroni drejt, në një pozicion të relaksuar. Kërkojani një personi të dytë të bëjë matjet. Për **veshjet standarde** nevojiten perimetri i kraharorit, i belit, i zonës së pasme dhe gjatësia e këmbës.

Për **përmasa të personalizuar** kërkohen të gjitha matjet e listuara. Çmimet dhe termat e dërgesës për përmasa të tjera individuale janë të disponueshme nga shitësi i autorizuar STIHL në zonën tuaj.

Përmasa e xhinseve - **beli** dhe gjatësia - janë gjithashtu mënyra të mira për të gjetur përmasën e duhur.

1 Gjatësia

nga maja e kokës deri te thembra e këmbës

2 Perimetri i kraharorit

i matur horizontalisht përqark trupit te pika më e gjerë e gjoksit

3 Perimetri i belit

i matur pa e tërhequr metrin fort
A Për xhaketat dhe kominoshet: perimetri i stomakut (te kërthiza)
B Për pantallonat: perimetri i belit (tek rripi i pantallonave)

4 Perimetri i pjesës së pasme

te pika më e gjerë e zonës së pasme

5 Gjatësia e këmbës

e matur nga bashkimi i këmbëve deri në tokë

6 Perimetri i kofshëve

te pika më e gjerë e kofshëve

7 Gjatësia e krahut

nga këndi i shpatullës deri te bërryli dhe më pas nga bërryli deri te kyçi, krahu duhet të jetë i përthyer

Gjatësia e xhaketës

nga jaka deri te ijet (e matur nga një xhakete që qëndron pas trupit)

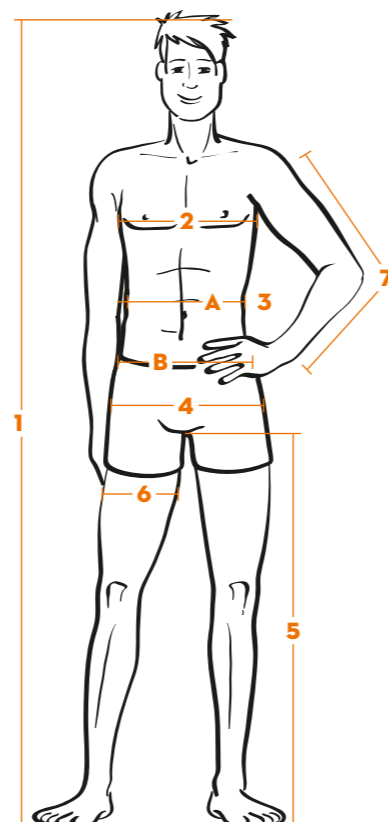

PËRNASAT NORMALE NDËRKOMBËTARE

Veshje mbrojtëse Përmasa (Numri i porosisë)	XS (..02)	S (..03)	M (..04)	L (..05)	XL (..06)	XXL (..07)	3XL (..08)
Gjatësia e trupit në cm 1	170 - 176	172 - 178	174 - 180	176 - 182	178 - 184	180 - 186	182 - 188
Perimetri i kraharorit në cm 2	76 - 84	84 - 92	92 - 100	100 - 108	108 - 116	116 - 124	124 - 132
Perimetri i belit në cm 3	62 - 70	70 - 78	78 - 86	86 - 96	96 - 106	106 - 116	116 - 126
Përmasa e xhinseve në inch Beli / gjatësia	25 - 28 / 31	28 - 31 / 31.5	31 - 34 / 32	34 - 38 / 32.5	38 - 42 / 33	42 - 46 / 33.5	46 - 50 / 34

PËRNASAT E SHKURTRA NDËRKOMBËTARE

Veshje mbrojtëse Përmasa (Numri i porosisë)	S-6 (..13)	M-6 (..14)	L-6 (..15)	XL-6 (..16)	XXL-6 (..17)
Gjatësia e trupit në cm 1	166 - 170	168 - 174	170 - 176	172 - 178	174 - 180
Perimetri i kraharorit në cm 2	84 - 92	92 - 100	100 - 108	108 - 116	116 - 124
Perimetri i belit në cm 3	74 - 82	82 - 90	90 - 100	100 - 110	110 - 120
Përmasa e xhinseve në inch Beli / gjatësia	29 - 32 / 29	32 - 35 / 29.5	35 - 39 / 30	39 - 43 / 30.5	43 - 47 / 31

PËRNASAT E GJATA NDËRKOMBËTARE

Veshje mbrojtëse Përmasa (Numri i porosisë)	S+6 (..23)	M+6 (..24)	L+6 (..25)	XL+6 (..26)
Gjatësia e trupit në cm 1	178 - 184	180 - 186	182 - 188	184 - 190
Perimetri i kraharorit në cm 2	84 - 92	92 - 100	100 - 108	108 - 116
Perimetri i belit në cm 3	68 - 76	76 - 84	84 - 94	94 - 104
Përmasa e xhinseve në inch Beli / gjatësia	27 - 30 / 34	30 - 33 / 34.5	33 - 37 / 35	37 - 41 / 35.5

ÇIZME SIGURIE PA MBROJTJE NGA PRERJET

- Për mbrojtje të fortë, me taban këpuce jo të rrëshkitshëm dhe maja çeliku në zonën e gishtave të këmbëve
- Për punë në ambiente të jashtme ose në punishte
- Shumë të rehatshme dhe mbrojnë ndaj çdo lloj dëmtimi



KËPUCË SIGURIE WORKER S2 ME LARTËSI MESATRE

Material i sipërm i bërë prej lëkurës së cilësisë së lartë me kokrriza dhe rezistente ndaj ujit. Ngjyrë e zezë, e ajrosshme dhe astar që thahet shpejt, me qafa me vata, rripa reflektues në të dyja anët, shtroja që hiqen, mbrojtje dhe gomë rezistente ndaj vajit/karburantit/ taban EVA në përputhje me EN 20345 S2.

Përmasat **39-48**
Nr. i porosisë **0088 530 01..**



ÇIZME SIGURIE WORKER S3 ME LIDHËSE

Material i sipërm i bërë prej lëkurës së cilësisë së lartë me kokrriza dhe rezistente ndaj ujit. Ngjyrë e zezë, rehati përkuljeje shumë e mirë, tekstil astari i ajrosshëm me qafa me vata, mbrojtje e shkëlqyer kundër veshjes dhe gjeryerjeve, pjesë e fortë te lidhëset, mbrojtje PU e tabanit, kapje shumë e mirë falë tabaneve me profil kundër rrëshqitjes, të përshtatshme për BGR 191.

Përmasat **36-48**
Nr. i porosisë **0088 489 00..**

Shifrat e fundit (..) te numri i porosisë zëvendësojnë masën tuaj të këmbës:
36/37/38/39/40/41/42/43/44/45/46/47/48/49/50

ÇIZME MOTOSHARRE ME MBROJTJE NGA PRERJET

- Për mbrojtje të plotë kur përdorni një motoshtarë
- Me një mbrojtëse çeliku në gisht dhe vata për mbrojtje kundër prerjeve
- Përfiton kontakt të shkëlqyeshëm me tokën, si edhe qëndrojnë statike në këmbët tuaja



ÇIZME LËKURE FUNCTION PËR MOTOSHARRA



Materiali i sipërm i bërë prej lëkurës me kokrriza dhe rezistente ndaj ujit. Ngjyrë e zezë, shumë e rehatshme falë astarit të ajrosshëm me qafa me vata, pjesë e fortë te lidhëset me çengelë të thellë për lidhëset, mbrojtje e shkëlqyer kundër veshjeve dhe gjeryerjeve, mbrojtje PU e tabanit, kapje shumë e mirë falë tabaneve me profil kundër rrëshqitjes.

Përmasat **39-47**
Nr. i porosisë **0088 532 04..**



ÇIZME LËKURE RANGER PËR MOTOSHARRA



Materiali i sipërm i bërë prej lëkurës së cilësisë së lartë me kokrriza dhe rezistente ndaj ujit. Ngjyrë e zezë, rehati përkuljeje shumë e mirë, tekstil astari i ajrosshëm me qafa me vata, mbrojtje e shkëlqyer kundër veshjes dhe gjeryerjeve, pjesë e fortë te lidhëset, mbrojtje PU e tabanit, kapje shumë e mirë falë tabaneve me profil kundër rrëshqitjes, të përshtatshme për BGR 191.

Përmasat **36-50**[ⓐ]
Nr. i porosisë **0088 532 05..**

ⓐ 36-38 dhe 48-50 përdorin shtroja të ndryshme
ⓑ Për shpjegimin e treguesve të cilësisë, shihni faqen 395



ÇIZME LËKURE DYNAMIC GTX PËR MOTOSHARRA



Me material të jashtëm prej lëkure, rezistente ndaj ujit, i kombinuar me një membranë GORE-TEX® Extended Comfort të ajrosshme dhe të padepërtueshme nga uji. Shumë të rehatshme për t'u veshur, në sajë të shtrojës së brendshme ergonomike. Ofron mbrojtje ndaj konsumimit dhe gërryerjes dhe kontakt të shkëlqyeshëm me tokën falë dizajnit të parrëshkitshëm të shtrojës fundore. Gjithashtu kanë shirita reflektive për siguri të shtuar.

Përmasat **36-50**^①
Nr. i porosisë **0088 532 02..**



ÇIZME LËKURE DYNAMIC S3 PËR MOTOSHARRA



Material i sipërm i cilësisë së lartë i bërë prej lëkurës nubak, rezistente ndaj ujit. Mund të përdoren kudo, për shembull në vendet e ndërtimeve. Vijnë në ngjyrë kafe, me astar të ajrosshëm, veçanërisht për largimin e lagështisë, qafa me vata, pjesë të fortë të lidhëset me çengelë të thellë të lidhëseve, vrime për depërtim të lehtë të lidhëseve, tabanë të heqshëm ergonomikë, taban çeliku për të mbrojtur kundër deformimit dhe për mbrojtje indirekte kundër prerjeve, mbrojtje e shkëlqyer kundër veshjes dhe gërryerjeve, mbrojtje PU e tabanit, kapje e shkëlqyer falë tabanëve me profil kundër rrëshqitjes, të përshtatshme për BGR 191.

Përmasat **38-48**
Nr. i porosisë **0088 532 01..**



ÇIZME ADVANCE GTX PËR UDHËTIME NË PYJE



Material i sipërm i bërë prej kamoshi Bergrind i cilësisë së lartë, veçanërisht rezistent ndaj ujit, për punë profesionale me sharrë me zinxhir në kodra dhe për mirëmbajtje pemësh. Ngjyrë e zezë dhe portokalli, pjesë e fortë të lidhëset me kapëse të thella për lidhëset, vrime për depërtim të lehtë të lidhëseve, membranë GORE-TEX® kundër ujit dhe veçanërisht e ajrosshme. Tabanë të brendshëm të cilësisë së lartë, veçanërisht thithës, ergonomikë e të heqshëm, mbrojtje e mëtejshme kundër ujit dhe veshjes nga anët e ngritura prej gome, mbrojtje PU e tabanëve, kapje e shkëlqyer falë tabanëve me profil kundër rrëshqitjes.

Përmasat **39-48**
Nr. i porosisë **0088 532 03..**



ÇIZME GOME FUNCTION PËR MOTOSHARRA



Me shtroja gome të parrëshkitshme dhe vetë-pastruese. Bosht tekstili i rregullueshëm me litar tërheqës, gjithashtu i përshtatshëm për muskuj të mëdhenj këmbësh. Të lehta në sajë të gjatësisë së vogël të çizmes dhe ofrojnë kontakt të shkëlqyeshëm me tokën, falë dizajnit të parrëshkitshëm të shtrojës fundore.

Përmasat **39-47**
Nr. i porosisë **0088 493 01..**



ÇIZME GOME SPECIAL PËR MOTOSHARRA



Me shtroja gome të parrëshkitshme dhe vetëpastruese. Çizme gome me bosht të lidhur, shirita me refleks dhe ofrojnë kontakt të shkëlqyeshëm me tokën falë dizajnit të parrëshkitshëm të shtrojës fundore.

Përmasat **36-50**
Nr. i porosisë **0088 493 00..**



Nr. i porosisë

Gjatësia në cm (përafërsisht)

DIN EN ISO 20345 / DIN EN ISO 17249

Pesha (kg) në masën 42 për një palë (përafërsisht)

Kategoria e mbrojtjes nga prerjet

Lëkurë e cilësisë së lartë

Të padepërtueshme nga uji

Thembër e thellë, vetëpastruese

Shtrojë e brendshme ortopedike

Majë çeliku në zonën e gjatave të këmbëve

Shtrojë mesi prej çeliku

Rehati e lartë

Treguesit e cilësisë 

E përshtatshme për kunjat

E përshtatshme për çengelat

Mbrojtje për kyçet

ÇIZME MOTOSHARRE ME MBROJTJE NGA PRERJET

ÇIZME LËKURE FUNCTION PËR MOTOSHARRA	0088 532 04..	20	●/●	1.9	1	●	-	●	●	●	-	●	●	-	●
ÇIZME LËKURE DYNAMIC RANGE PËR MOTOSHARRA	0088 532 05..	20	●/●	1.9	1	●	-	● ^①	●	●	-	●	●	-	●
ÇIZME LËKURE DYNAMIC S3 PËR MOTOSHARRA	0088 532 01..	20	●/●	2.0	1	●	-	●	●	●	●	●	●	-	●
ÇIZME LËKURE DYNAMIC GTX PËR MOTOSHARRA	0088 532 02..	20	●/●	2.2	1	●	●	● ^①	●	●	-	●	●	-	●
ÇIZME ADVANCE GTX PËR UDHËTIME NË PYJE	0088 532 03..	20	●/●	2.5	2	●	●	●	●	●	●	-	●	●	●
ÇIZME GOME FUNCTION	0088 493 01..	32	●/●	2.9	1	-	●	●	-	●	-	●	-	●	-
ÇIZME GOME SPECIAL MS	0088 493 00..	35	●/●	3.1	3	-	●	●	-	●	-	●	●	-	-

● E pajisur si standard

MBROJTËSE PËR FYTYRËN, VESHËT DHE KOKËN, SYZE SIGURIE DHE DOREZA PUNE

- Mbrojnë kokën, veshët dhe fytyrën nga zhurma e motorit, copat e drurit dhe guralecët
- Mbrojtëse të kombinuara për veshët dhe fytyrën, individualisht të rregullueshme
- Mbrojtëset e përshtatshme për veshët, sytë dhe duart, të zhvilluara në bazë të kërkesave individuale



MBROJTËSE VESHËSH

Koncept 23

Shumë të lehta, të rregullueshme, vata të buta për veshje të rehatshme.
EN 352, SNR 23 (H : 27; M : 20; L : 14), mbrojtëse të rrotullueshme të veshëve/rrip koke.



Nr. i porosisë **0000 884 0539**

Koncept 24

Rrip koke i qëndrueshëm, i ajrosshëm prej metali. Vata të buta për veshje të rehatshme.
N 352, SNR 24 (H : 28; M : 22; L : 14).



Nr. i porosisë **0000 884 0541**

Koncept 24 F

Rrip koke me vata, vata të buta veshësh për një përshtatje të rehatshme, të palosshme.



EN 352, SNR 24 (H : 28; M : 21; L : 13).

Nr. i porosisë **0000 884 0542**

Koncept 28

Rrip koke i qëndrueshëm, i ajrosshëm prej metali. Vata të buta për veshje të rehatshme.



EN 352, SNR 28 (H : 31; M : 26; L : 19).

Nr. i porosisë **0000 884 0543**

DYNAMIC BT me Bluetooth® (BT)

Të përshtatshme për një gamë të gjerë përdorimesh, si për shembull me një celular, Bluetooth 4.0 apo lidhje me AUX. Kohëzgjatja e baterisë shkon deri në 38 orë.
EN 352, SNR 29 (H : 33; M : 26; L : 18).



Nr. i porosisë **0000 884 0519**

ⓐ Mbeshtet pjesën e pasme të kokës, parandalon rrëshkitjen, përmasa mund të përshtatet individualisht

SET MBROJTËS PËR FYTYRËN/VE- SHËT ME BLUETOOTH® (BT)

DYNAMIC BT-PC

Me kaskë mbrojtëse prej polikarbonati në përputhje me EN 166.



Nr. i porosisë **0000 884 0538**

DYNAMIC BT-PA

Me rrjetë najloni (Polyamid PA) në përputhje me EN 1731.



Nr. i porosisë **0000 884 0537**

MBROJTJE E FYTYRËS/ VESHËVE, E SHKURTËR ME STREHË PLASTIKE

FUNCTION GPC 33

Me rrip koke dysh[ⓐ] dhe katër mbrojtëse veshësh.



EN 166, EN 352, SNR 33 (H : 32; M : 29; L : 29)[ⓐ].

Nr. i porosisë **0000 884 0255**

MBROJTËSE E FYTYRËS/VE- SHËVE, E SHKURTËR ME RRJETË NAJLONI

FUNCTION GPA 33

Me rrip koke dysh[ⓐ] dhe katër mbrojtëse veshësh.



EN 352, EN 1731, SNR 33 (H : 32; M : 29; L : 29)[ⓐ].

Nr. i porosisë **0000 884 0252**

ⓐ Ofron mbrojtje 100% nga rrezet UV

ⓑ Mbrojtëset për sytë (në përputhje me EN 166) duhet të përdoren gjithmonë gjatë përdorimit të motokosave, prerëseve të gardheve, sharrave të pastrimit, spërkatësve/fryrëseve dhe makinerive prerëse.



MBROJTËSE PËR FYTYRËN, VESHËT DHE KOKËN ME BLUETHOOTH® (BT)

Janë të pajisura me opsionin Bluetooth® për mbrojtjen e fytyrës, veshëve dhe kokës gjatë procesit të punës dhe mundësojnë komunikimin dhe marrjen e informacioneve nga celulari, pa patur nevojë ta lëvizni nga xhepi. Funkcioni Bluetooth® mundëson lidhje wireless ndërmjet kaskës mbrojtëse dhe celularit, duke bërë të mundur transmetimin wireless të të dhënave në një distancë deri në 10 m nga celulari ose aparatura të tjera. Mund të dëgjoni muzikë ose lajme, ose të telefononi direkt nga kasa mbrojtëse me anën e tastaturës me tre butona. Me pajisjen tonë Bluetooth®, edhe gjatë procesit të punës, jeni gjithmonë në kontakt.

TAPA VESHËSH GSS 33

E përbërë prej shkume poliuretani, në formë koni, me veti izolimi shumë të mira. Me material të butë, vendosen në mënyrën më të rehatshme në kanalet e veshit. Ka dy palë në kuti.
EN 352, SNR 33 (H : 32; M : 29; L : 29).



Nr. i porosisë **0000 886 0411**

HELMETA MBROJTËSE



FUNCTION BASIC



FUNCTION UNIVERSAL



DYNAMIC ERGO



DYNAMIC X-ERGO



ADVANCE VENT



ADVANCE X-VENT



ADVANCE X-VENT BT



AKSESORË KOMPATIBËL

SHIHNI NGA FAQJA 318



E RE
ADVANCE X-CLIMB



STIHL ADVANCE X-CLIMB PËR PËRDORIM UNIVERSAL

Helmata e re STIHL ADVANCE X-Climb përshtatet për punë në mirëmbajtje apo gjatë prerjes së pemëve. Karakterizohet nga komforti në veshje, hapjet për ajrosje dhe balanca e ekuilibruar. Shiritat reflektues përreth helmetës mundësojnë pamje të qartë dhe për rrjedhojë siguri të lartë.



LINJA FUNCTION													AKSESORËT [Ⓢ]									
Nr. i porosisë	Ngjyra	Mbrojtje për veshët	Numri EN	Mbrojtje për fytyrën	Kapak helmete	Vendosje e brendshme	Bluetooth [®]	Mekanizëm lëvizës i rregullueshëm	Ajrosje	Ekuilibri	Ripi përthithës i djersës	Treguesi i cilësisë	Depërtim i dritës	Brazdë shiu	Funksionaliteti	Shtesë e brendshme për mbrojtjen nga shiu	Shtesë e jashtme për mbrojtjen nga shiu	Syze mbrojtëse të integruara	Zgjatim kaske	Shirit për mjekrën	Set mbrojtës për veshët BT	
FUNCTION BASIC Set helmetash													AKSESORËT[Ⓢ]									
0000 888 0810	●	SNR 24 (H:27; M: 22; L:15)	352, 397, 1731	Rrjetë najloni, jetëgjatësi e madhe	HDPE	6-pikë	-	-	Hapje	+	Tekstil funksional	-	61%	●	+	○	-	-	-	-	-	-
FUNCTION UNIVERSAL Set helmetash													AKSESORËT[Ⓢ]									
0000 888 0809	●	SNR 26 (H:31; M:23; L:16)	352, 397, 1731	Rrjetë najloni, jetëgjatësi e madhe	ABS	4-pikë	-	-	Hapje	+	Lëkurë sintetike	●	55%	-	++	○	○	-	-	-	-	-
LINJA DYNAMIC													AKSESORËT[Ⓢ]									
DYNAMIC ERGO Set helmetash													AKSESORËT[Ⓢ]									
0000 888 0808	●	SNR 28 (H:34; M:25; L:18)	352, 397, 1731	Rrjetë najloni, jetëgjatësi e madhe	ABS	6-pikë	-	●	Hapje, e rregullueshme	++	Material funksional	-	41%	-	++	○	-	-	-	-	-	-
DYNAMIC X-ERGO Set helmetash													AKSESORËT[Ⓢ]									
0000 888 0807	●	SNR 30 (H:35; M:27; L:20)	352, 397, 1731	Rrjetë metalike, depërtim i madh i dritës	ABS	6-pikë	-	●	Hapje, e rregullueshme	++	Material funksional	-	60%	-	+++	○	-	○	-	-	-	-
LINJA ADVANCE													AKSESORËT[Ⓢ]									
ADVANCE VENT Set helmetash													AKSESORËT[Ⓢ]									
0000 888 0801	●	SNR 27 (H:30; M:25; L:18)	352, 397, 1731	Rrjetë metalike, depërtim i madh i dritës	ABS	6-pikë	-	●	Hapje	+++	Material funksional	●	65 - 70%	-	+++	○	-	○	○	○	○	○
ADVANCE X-VENT Set helmetash													AKSESORËT[Ⓢ]									
0000 888 0802	●	SNR 29 (H:34; M:27; L:19)	352, 397, 1731	Rrjetë me susta çeliku, depërtim i madh i dritës	ABS	6-pikë	-	●	Hapje	+++	Material funksional	●	75 - 80%	-	+++	○	-	○	○	○	○	○
ADVANCE X-VENT BT Set helmetash													AKSESORËT[Ⓢ]									
0000 888 0806	●	SNR 27 (H:31; M:23; L:18)	352, 397, 1731	Rrjetë me susta çeliku, depërtim i madh i dritës	ABS	6-pikë	●	●	Hapje	+++	Material funksional	-	75 - 80%	-	+++	○	-	○	○	○	○	○
E RE ADVANCE X-CLIMB Set helmetash													AKSESORËT[Ⓢ]									
0000 888 0812	●	SNR 28 (H:35; M:26; L:16)	12492, 397, 352, 1731	Rrjetë najloni, jetëgjatësi e madhe	ABS	6-pikë	-	●	Hapje	+++	Lëkurë sintetike	●	55%	-	+++	○	-	○	-	○	○	○ [Ⓢ]
E RE ADVANCE X-CLIMB Set helmetash													AKSESORËT[Ⓢ]									
0000 889 9045	●	-	12492, 397	-	ABS	6-pikë	-	●	Hapje	+++	Lëkurë sintetike	-	-	-	+++	-	-	○	-	○	-	-

● E pajisur si standard
○ Opsionale
- E padisponueshme

+ Normale
++ E mirë
+++ Shumë e mirë

Ⓢ Për shpjegimin e treguesve të cilësisë, shihni faqen 395
Ⓢ I disponueshëm si aksesori (jo i përfshirë në setin e helmetës). Më shumë informacion gjendet nga faqja 318
Ⓢ Përshtatësi për setin e mbrojtjes nga veshët BT 0000 889 8013 është i nevojshëm për përdorimin me setin e helmetës ADVANCE X-Climb.

AKSESORË PËR SETET E HELMETËS ADVANCE



SHIRITI I MJEKRËS

SYZE SIGURIE TË INTERGRUARA

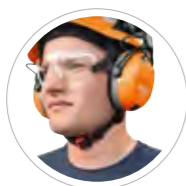

ZGJATIM KASKE

MBROJTËSE VESHËSH BT

SHITESË E BRENDSHME MBROJTËSE KUNDËR SHIUT

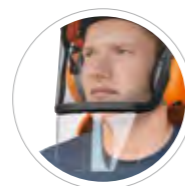

SET MBROJTËS I VESHËVE BT

Set i përshtatshëm për linjën ADVANCE të setit të helmetës. Përshtatësi i setit mbrojtës të veshëve BT është i nevojshëm për përdorimin e setit të helmetës ADVANCE X-Climb.

Nr. i porosisë **0000 889 9043**



ZGJATIM KASKE

I përshtatshëm për setin e helmetës ADVANCE X-Climb

Nr. i porosisë **0000 889 8008**



ERE PËRSHTATËS PËR SETIN MBROJTËS TË VESHËVE BT

Për të siguruar mbrojtësin e veshëve BT te seti i helmetës ADVANCE X-Climb.

Nr. i porosisë **0000 889 8013**



SHIRIT MJEKRE

I përshtatshëm për setin e helmetës ADVANCE X-Climb

Nr. i porosisë **0000 889 8007**



SHITESË E BRENDSHME MBROJTËSE KUNDËR SHIUT



E përshtatshme për setin e helmetës FUNCTION Basic

Nr. i porosisë **0000 889 8004**

E përshtatshme për setin e helmetës FUNCTION Universal

Nr. i porosisë **0000 884 0435**

E përshtatshme për setet e helmetës së linjës DYNAMIC

Nr. i porosisë **0000 889 8009**

E përshtatshme për setet e helmetës së linjës ADVANCE

Nr. i porosisë **0000 889 8006**

SHITESË E JASHTME MBROJTËSE KUNDËR SHIUT



E përshtatshme për setin e helmetës FUNCTION Universal

Nr. i porosisë **0000 884 0428**

MBROJTJE E FYTYRËS/VESHËVE, E SHKURTËR ME VIZOR PLASTIK

DYNAMIC GPC 30

Me rrip me vatë të butë dhe mbrojtëse veshësh. Strehë e madhe, strehë e brendshme me shtresë kundër mjegullimit dhe mbrojtje të mëtejshme të ballit.

EN 166, EN 352, SNR 30
(H: 34; M: 27; L: 18)[Ⓞ]

Nr. i porosisë **0000 884 0253**



ADVANCE GPC 28

Kombinim i përshtatshëm për profesionistët, me balancë ideale, shirita të rregullueshme me mekanizëm që përshtatet, veshje kundër mjegullimit në të dyja krahët, mbrojtëse për veshët që mund të hiqen nga të dyja krahët, mbrojtje për kokën me vrime ajrosjeje dhe kaskë prej polikarbonati.

Kategoria e mbrojtjes balistike B (120 m/s) in në përputhje me EN 166, EN 352, SNR 28 (H: 35; M: 26; L: 16)[Ⓞ]

Nr. i porosisë **0000 884 0256**



SYZE MBROJTËSE TË INTEGRUARA

Të gjitha modelet e syzeve të sigurisë LightPlus janë kompatibël me setin e helmetës DYNAMIC X-Ergo (shihni faqen 320).

Janë të përshtatshme me setet e helmetës së linjave ADVANCE Vent dhe ADVANCE X-Vent.

Nr. i porosisë **0000 894 9402**



MBROJTËSE E SHKURTËR E FYTYRËS/VESHËVE ME RRJETË NAJLONI

FUNCTION GPA 24

Kombinohet thjesht me mbrojtëset e veshëve për mbrojtje të mirë kundër zhurmës dhe me rrjetën e najlonit, si edhe ka një shirit koke të rregullueshëm.

EN 352, EN 1731, SNR 24
(H: 28; M: 21; L: 13)[Ⓞ]

Nr. i porosisë **0000 884 0251**



DYNAMIC GPA 30

Me shirita të butë, mbrojtëse veshësh, kaskë të madhe (prej poliamidi PA), si edhe mbrojtje shtesë për ballin.

EN 352, EN 1731, SNR 30
(H: 34; M: 27; L: 18)[Ⓞ]

Nr. i porosisë **0000 884 0254**



ADVANCE GPA 28

Kombinim i përshtatshëm për profesionistët, me balancë perfekte, shirita të rregullueshme. Mund të vendoset me ose pa mbrojtëset e veshëve në varësi të punës që po kryhet. Ofron mbrojtje për ballin përmes hapjeve ajrosjeje. Me kaskë prej rrjete najloni (poliamid PA).

EN 352, EN 1731, SNR 28
(H: 35; M: 26; L: 16)[Ⓞ]







Nr. i porosisë **0000 884 0231**



Ⓞ Ofron mbrojtje 100% nga rrezet UV







Ⓞ Mbrojtëset për sytë (në përputhje me EN 166) duhet të përdoren gjithmonë gjatë përdorimit të motokosave, prerëseve të gardheve, sharrave të pastrimit, spërkatësve/fryrësve dhe makinerive prerëse.

Ⓞ Për shpjegimin e treguesve të cilësisë, shihni faqen 395







Nr. i porosisë	Ngjyra e xhamit	Kërkesat e sigurisë	Kategoria e mbrojtjes balistike	Kornizë/krahë të rregullueshëm	Mbrojtje anësore	Kundër gërvishtjeve	Kundër mjegullimit	Xham i rrotullueshëm	100% mbrojtje UV	Aplikimi
LINJA FUNCTION										
LIGHT										Shtues i lartë i kontrastit
	0000 884 0360	●								
	0000 884 0362	●	EN 166	F (45 m/s)	-	●	●	-	●	Ideale nën dritën e fortë të diellit
	0000 884 0361	○								Ideale në situata me ndriçim të ulët
ASTROSPEC	DERI NË PËFUNDIM TË STOKUT! 0000 884 0369	●								Ideale nën dritën e fortë të diellit
			EN 166	F (45 m/s)	●	●	●	-	●	
	DERI NË PËFUNDIM TË STOKUT! 0000 884 0368	○								Ideale në situata me ndriçim të ulët
LINJA FUNCTION										
CONTRAST										Shtues i lartë i kontrastit
	0000 884 0363	●								
	0000 884 0364	●	EN 166	F (45 m/s)	-	●	●	●	-	Shtues i lartë i kontrastit
	0000 884 0365	●								Ideale nën dritën e fortë të diellit
	0000 884 0366	○								Ideale në situata me ndriçim të ulët
LIGHT PLUS										Shtues i lartë i kontrastit
	0000 884 0372	●								
	0000 884 0371	●	EN 166	F (45 m/s)	-	●	●	●	-	Ideale nën dritën e fortë të diellit
	0000 884 0370	○								Ideale në situata me ndriçim të ulët
LINJA FUNCTION										
SUPER FIT										Shtues i lartë i kontrastit
	0000 884 0373	●								
	0000 884 0374	●	EN 166	F (45 m/s)	-	-	●	●	-	Ideale nën dritën e fortë të diellit
	0000 884 0375	○								Ideale në situata me ndriçim të ulët
	0000 884 0345	●								Ideale për përdorim me lazer 2-në-1
SYZET E SIGURISË - PËR MBAJTËSIT E SYZEVE										
SUPER OTG										Për përdorim të përgjithshëm, ideale në situata me ndriçim të ulët
	0000 884 0358	○	EN 166	F (45 m/s)	-	●	●	●	-	
ULTRASONIC										Sharrë për shërbime emergjence, sharrë prerjeje, ideale në situata me ndriçim të ulët ose me pluhur
	0000 884 0359	○	EN 166	B (120 m/s)	●	●	●	●	-	

● E pajisur si standard
- E padisponueshme



Përmasat	Nr. i porosisë	Materiali	Standardi	Vendosja/prerja	Ndjeshmëria	Rezistenca	Mbrojtja ndaj temperaturave të ulta	Materiali në pjesën e kyçeve	Karakteristikat speciale	
LINJA FUNCTION										
DOREZA MBROJTËSE										
FUNCTION SENSOTOUCH										
	M=9	0088 611 1509								
	L=10	0088 611 1510	E qëndisur me ekstrakte nitrili	EN 388	+++	+++	+	-	Elastik	Të përshtatshme për përdorimin e celularit apo tabletës
	XL=11	0088 611 1511		EN 420						
FUNCTION UNIVERSAL										
	Përmasë universale	0088 611 1410	Lëkurë lope / e pikturuar në pjesën e pasme	EN 388	+	+	++	-	I hapur	Mëngë të gjata
				EN 420						
DUROGRIP FUNCTION										
	S=8	0088 611 1008								
	M=9	0088 611 1009	E qëndisur me ekstrakte nitrili	EN 388	++	+	+++	++	Elastik	Vendosje e mirë, mbrojtje e mirë nga uji
	L=10	0088 611 1010		EN 420						
	XL=11	0088 611 1011								
DOREZA ME MBROJTJE TË FTOHTË										
THERMOGRIP FUNCTION										
	S=8	0088 611 1208								
	M=9	0088 611 1209	E qëndisur me ekstrakte nitrili	EN 388	++	+	+++	+++	Elastik	Vendosje e mirë, mbrojtje e mirë nga uji
	L=10	0088 611 1210		EN 420						
	XL=11	0088 611 1211								
DOREZA MBROJTËSE NDAJ PRERJEVE										
PROTECT MS FUNCTION										
	S=8	0088 610 0108								
	M=9	0088 610 0109	Lëkurë lope / tekstil në pjesën e pasme	EN 388	+	+	+++	++	Elastik	Kategoria 0 e mbrojtjes ndaj prerjeve
	L=10	0088 610 0110		EN 420						
	XL=11	0088 610 0111		EN 381						
LINJA DYNAMIC										
DOREZA MBROJTËSE										
DYNAMIC DURO										
	S=8	0088 611 1308								
	M=9	0088 611 1309	Lëkurë lope	EN 388	++	+	+++	-	I hapur	Me lëkurë në gjithë shtrirjen
	L=10	0088 611 1310		EN 420						
	XL=11	0088 611 1311								
DYNAMIC SENSOLIGHT										
	S=8	0088 611 0808								
	M=9	0088 611 0809	Lëkurë delje / tekstil në pjesën e pasme	EN 388	++	+++	++	-	Elastik, Velcro	Të lehta, shirita me refleks
	L=10	0088 611 0810		EN 420						
	XL=11	0088 611 0811								

+ E mirë
 ++ Shumë e mirë
 +++ E shkëlqyeshme
 - E padisponueshme

Përmasat	Nr. i porosisë	Materiali	Standardi	Vendosja/prerja	Ndjeshmëria	Rezistenca	Mbrojtja ndaj temperaturave të ulta	Materiali në pjesën e kyçeve	Karakteristikat speciale	
LINJA DYNAMIC										
DOREZA MBROJTËSE										
DYNAMIC VENT										
	S=8	0088 611 0908								
	M=9	0088 611 0909	Lëkurë sintetike/ tekstil në pjesën e pasme	EN 388	++	++	-	-	Elastik, Velcro	Të lehta, me ajrosje
	L=10	0088 611 0910		EN 420						
	XL=11	0088 611 0911								
DOREZA ME MBROJTJE TË FTOHTË										
DYNAMIC THERMOVENT										
	S=8	0088 611 0508								
	M=9	0088 611 0509	Lëkurë dhie/ tekstil në pjesën e pasme	EN 388	+++	+++	++	++	Elastik	Me ajrosje
	L=10	0088 611 0510		EN 420						
	XL=11	0088 611 0511								
DOREZA MBROJTËSE NDAJ PRERJEVE										
DYNAMIC PROTECT MS										
	S=8	0088 610 0008								
	M=9	0088 610 0009	Lëkurë lope/ tekstil në pjesën e pasme	EN 388	++	++	+++	++	Elastik	Kategoria 1 e mbrojtjes ndaj prerjeve
	L=10	0088 610 0010		EN 420						
	XL=11	0088 610 0011		EN 381						
	XXL=12	0088 610 0012								
LINJA ADVANCE										
DOREZA MBROJTËSE										
ADVANCE DURO										
	M=9	0088 611 0609								
	L=10	0088 611 0610	Lëkurë lope/ tekstil në pjesën e pasme	EN 388	++	++	+++	+	Elastik	Mbrojtje e pulsit
	XL=11	0088 611 0611		EN 420						
ADVANCE ERGO										
	M=9	0088 611 0409								
	L=10	0088 611 0410	Lëkurë dhie/ tekstil në pjesën e pasme	EN 388	+++	+++	++	-	Elastik, Velcro	Shirita me refleks
	XL=11	0088 611 0411		EN 420						
ADVANCE ERGO MS										
	S=8	0088 611 0708								
	M=9	0088 611 0709	Lëkurë lope/ tekstil në pjesën e pasme	EN 388	+++	+++	++	-	Elastik, Velcro	Me ajrosje, shirita me refleks
	L=10	0088 611 0710		EN 420						
	XL=11	0088 611 0711								



STIHL I VËRTETË, GJITHMONË SIPAS TRENDIT.

NATURE	326	TIMBERSPORTS®	347
HERITAGE	334	STIHL FAN	358
URBAN	341		

Linja e STIHL NATYRA është e thjeshtë, e bukur dhe funksionale. Të frymëzuara nga natyra, produktet janë rezistente dhe të thjeshta - si për eksploruesit e natyrës dhe për njerëzit që kanë dëshirë të qëndrojnë në shtëpi. Sepse thjeshtësia është gjithashtu një qëndrim.



XHAKETË »ICON« PËR MESHKUJ

73% pambuk, 27% poliamid

Një xhaketë e cila nuk ju mban thjesht ngrohtë, por duket shumë bukur gjithashtu. Xhaketa jonë në ngjyrë gri të errët përdor si kamuflazh motosharrën jeshile për shiritat e brendshëm, ka një jakë të ngritur, si edhe vlerëson detajet praktike dhe funksionale. Është e pajisur me një zinxhir të fshehur, dy xhepa në pjesën e kraharorit, dy xhepa anësore, si edhe një pjesë të zgjatur në zonën e pasme, gjë që e bën këtë xhaketë ideale për ambientet e jashtme. Kompletohet me detaje diskrete, si motivi i motosharrës në zonën e majtë të kraharorit dhe distinktivi prej tape në pjesën e pasme.

E zezë

Përmasat e meshkujve S-XXL

Nr. i porosisë 0420 610 04..



XHAKETË »ICON« PËR FEMRA

73% pambuk, 27% poliamid

Një xhaketë për femra, e cila rri pas trupit dhe nuk ju mban thjesht ngrohtë, por duket shumë bukur gjithashtu. Xhaketa jonë në ngjyrë të zezë përdor si kamuflazh motosharrën blu për shiritat e brendshëm, ka një jakë blu të ngritur, si edhe vlerëson detajet praktike dhe funksionale. Është e pajisur me një zinxhir të fshehur, dy xhepa në pjesën e kraharorit, dy xhepa anësore, si edhe një pjesë të zgjatur në zonën e pasme, gjë që e bën këtë xhaketë ideale për ambientet e jashtme. Kompletohet me detaje diskrete, si motivi i motosharrës në zonën e majtë të kraharorit dhe distinktivi prej tape në pjesën e pasme.

E zezë

Përmasat e femrave XS-XL

Nr. i porosisë 0420 610 06..



Shifrat e fundit (...) tek numri i porosisë tregojnë përmasën e dëshiruar. Më shumë informacion është i disponueshëm në faqen 342.

XHAKETË »BADGE« PËR MESHKUJ

59% pambuk, 39% poliamid, 2% poliestër

Kjo xhaketë mund të personalizohet duke përdorur tre distinktivë të ndryshueshëm: një motosharre, një sèpate, si edhe një CONTRA. Gjithçka mund të ruhet në dy xhepat anësore dhe dy të tjerët në zonën e parme të kraharorit. Zinxhiri i mbuluar, si dhe shiritat e brendshëm të kamufluar në ngjyrë blu janë detaje të dizenuara me dashuri që e bëjnë këtë xhaketë një pjesë të nevojshme në garderobën tuaj.

Kafe

Përmasat e meshkujve S-XXL

Nr. i porosisë 0420 610 07..



XHAKETË ME PELLUSH »ICON« PËR MESHKUJ

100% poliestër

Kjo xhaketë pellushi me pamjen e një bluze sportive me zinxhir duket bukur, dhe jo vetëm kur jeni duke udhëtuar në pyje. E zbuluar me një motosharrë të endur në pjesën e majtë të kraharorit dhe një distinktiv prej tape në pjesën e pasme, është një detyrim ta kenë në çdo lloj aventure.

Blu dhe kafe

Përmasat e meshkujve S-XXL

Nr. i porosisë 0420 610 03..



XHAKETË ME PELLUSH »ICON« PËR FEMRA

100% poliestër

Kjo xhaketë pellushi me pamje bluze sportive me zinxhir duket bukur, dhe jo vetëm kur jeni duke udhëtuar në pyje. E zbuluar me një motosharrë të endur në pjesën e majtë të kraharorit dhe një distinktiv prej tape në pjesën e pasme, është një detyrim ta kenë në çdo lloj aventure.

Blu

Përmasat e femrave XS-XL

Nr. i porosisë 0420 610 05..



E RE XHAKETË SPORTIVE ME ZINXHIR »ICON« PËR MESHKUJ

60% pambuk, 40% poliestër

Xhaketë sportive e rehatshme, e përsosur si veshje për mbrojtjen nga djersitja. Vjen si masë e rregullt, ka zinxhir dhe kapuç me rripa. Në pjesën e gjoksit ndodhet stampa ikonike e motosharrës, në ngjyrë ulliri. Ndërsa në pjesën e pasme poshtë ndodhet etiketa prej tape.

Gri

Përmasat e meshkujve S-XXL

Nr. i porosisë 0420 610 10..



E RE XHAKETË SPORTIVE ME ZINXHIR »ICON« PËR FEMRA

60% pambuk, 40% poliestër

Xhaketë sportive e rehatshme, e përsosur si veshje për mbrojtjen nga djersitja. Vjen si model paksa më i shkurtër, me formën sipas trupit. Ka zinxhir, kapuç me rripa dhe jakë me ngjyra të ndryshme. Në pjesën e gjoksit ndodhet stampa ikonike e motosharrës. Ndërsa në pjesën e pasme poshtë ndodhet etiketa prej tape.

Gri

Përmasat e femrave XS-XL

Nr. i porosisë 0420 610 12..



BLUZË ME KAPUÇ »ICON« PËR FEMRA

60% pambuk, 40% poliestër

Një veshje rastësore për ditë me temperatura të buta. Bluza me kapuç siguron ngrohtësi të rehatshme dhe shumë komfort kur moti bëhet pak më i ftohtë. Detaje të bukura si mbarsat e papërfunduara te mëngët, motosharra e endur në pjesën e majtë të kraharorit, si edhe distinktivi prej tape në pjesën e pasme e bëjnë atë edhe më të veçantë.

Gri

Përmasat e femrave XS-XL

Nr. i porosisë 0420 620 05..



PULOVËR »ICON« PËR MESHKUJ

85% pambuk, 15% lesh

Rastësore dhe me kopsa: pulovra jonë e endur me jakë të ngritur do ju bëjë të dukeni bukur dhe do ju mbajë ngrohtë në mbrëmje të ftohta. Me detaje të veçanta, si motosharra e endur në pjesën e majtë të kraharorit, distinktivi prej tape në pjesën e pasme dhe kopsat e vendosura në pjesën e sipërme.



Gri

Përmasat e meshkujve S-XXL

Nr. i porosisë 0420 620 03..

E RE XHAKETË PULL-OVER »ICON« PËR MESHKUJ

73% pambuk, 27% poliamid;
lino: 100% poliestër

Për veshje në natyrë, me zinxhir, gjysmë e gjatë dhe me dy xhepa praktike anash. Design në dy ngjyra në masat e mëdha, me kapuç që hiqet, me kordon fiksues, me ngjyra elegante blu dhe bezhë. Stampë prej tape në pjesën e pasme dhe stema e motosharrës në pjesën e përparme.



Blu /bezhtë

Përmasat e meshkujve S-XXL

Nr. i porosisë 0420 610 11..

E RE BLUZË »ICON« PËR MESHKUJ

70% pambuk, 30% poliestër i ricikluar

Bluzë e lehtë me jakë të rrumbullakët për ditë të ngrohta, me stil modern dhe xhep në lartësinë e gjoksit dhe shirita të ndërthurur »LEGENDARY PERFORMANCE«, me stampë prej tape në pjesën e pasme.



Jeshile

Përmasat e meshkujve S-XXL

Nr. i porosisë 0420 600 38..

BLUZË »ICON« PËR MESHKUJ

88% pambuk, 12% poliestër

Një bluzë me jakë të rrumbullakët për të gjitha situatat. Dhe veçoria kryesore: shiritat e brendshëm prej leshi kthehen në anën e jashtme, duke i dhënë bluzës një pamje speciale. Me një motosharrë të vogël në pjesën e majtë të kraharorit, si edhe me një distinktiv prej tape "LEGENDARY PERFORMANCE" në pjesën e pasme.

Jeshile

Përmasat e meshkujve S-XXL

Nr. i porosisë 0420 600 14..

Blu

Përmasat e meshkujve S-XXL

Nr. i porosisë 0420 600 15..

BLUZË T-SHIRT »ICON« PËR MESHKUJ

Një element i fshehur! Bluza t-shirt me jakë të rrumbullakët, me motosharrën e qëndisur në pjesën e majtë të kraharorit dhe distinktivin prej tape në pjesën e pasme do të kthehet në veshjen e preferuar për të gjithë. Prerja rastësore e bën bluzën T-shirt një veshje perfekte

Gri

70% pambuk, 30% poliestër

Përmasat e meshkujve S-XXL

Nr. i porosisë 0420 600 08..

Blu

100% pambuk

Përmasat e meshkujve S-XXL

Nr. i porosisë 0420 600 10..

Jeshile

100% pambuk

Përmasat e meshkujve S-XXL

Nr. i porosisë 0420 600 09..



BLUZË T-SHIRT »ICON« PËR FEMRA

Bluzë T-shirt e lehtë, me material mix komfort dhe jakë të rrumbullakët. Me stampë motosharre në pjesën e përparme në lartësinë e gjoksit dhe stampë tape në pjesën e pasme. E disponueshme në katër ngjyra.

Gri

65% pambuk, 30% poliestër, 5%

elastan

Përmasat e femrave XS-XL

Nr. i porosisë 0420 600 16..

Blu

95% pambuk, 5% elastan

Përmasat e femrave XS-XL

Nr. i porosisë 0420 600 18..

Jeshile

95% pambuk, 5% elastan

Përmasat e femrave XS-XL

Nr. i porosisë 0420 600 17..

E RE Bezhë

95% pambuk, 5% elastan

Përmasat e femrave XS-XL

Nr. i porosisë 0420 600 39..



E RE BLUZË T-SHIRT »ICON« PËR MESHKUJ

Pambuk i përpunuar 100%

Bluzë me mëngë të shkurtra me jakë të rrumbullakët. Ikona e motosharrës në pjesën e gjoksit dhe stampa prej tape në pjesën e pasme. Pamje natyrale e ashpër falë ndërthurjes dhe nuancave në forma të parregullta, të holla dhe të trasha.



Jeshile

Përmasat e meshkujve S-XXL

Nr. i porosisë 0420 600 33..

E RE BLUZË T-SHIRT »ICON« PËR MESHKUJ

Pambuk i përpunuar 100%

Bluzë me mëngë të shkurtra me jakë të rrumbullakët. Stampë motosharre e qepur në pjesën e gjoksit dhe stampë tape në pjesën e pasme. Pamje e moderuar, e përdorur në sajë të procesit të ngjyrosjes.



Blu

Përmasat e meshkujve S-XXL

Nr. i porosisë 0420 600 32..

BLUZË POLO »ICON« PËR MESHKUJ

Me stil të veçantë. Kjo bluzë polo me motosharrën e vogël në kraharor dhe distinktivin prej tape në pjesën e pasme, bëhet e përdorshme në çdo situatë të ditës. Me përshtatjen ideale pas trupit dhe pambukun e rehatshëm do të kthehet në veshjen tuaj të preferuar.

Gri

92% pambuk, 8% poliestër

Përmasat e meshkujve S-XXL

Nr. i porosisë 0420 600 11..

Blu

100% pambuk

Përmasat e meshkujve S-XXL

Nr. i porosisë 0420 600 13..

Jeshile

100% pambuk

Përmasat e meshkujve S-XXL

Nr. i porosisë 0420 600 12..

E RE BLUZË POLO »ICON« PËR MESHKUJ

100% pambuk

Bluzë polo klasike, e ngjyrosur me pigment Pique, me çarje delikate anësore. Stampë tape në pjesën e pasme, si dhe me shenjë dalluese prej një ikone motosharre e endur në pjesën e gjoksit.



Blu

Përmasat e meshkujve S-XXL

Nr. i porosisë 0420 600 34..

KËMISHË PËR FEMRA

100% pambuk

Jo thjesht për të dalë! Kjo këmishë me jakë pak të ngritur, xhep në pjesën e kraharorit dhe distinktiv prej tape në pjesën e pasme, do të dukej shkëlqyeshëm me xhinset tuaja të preferuara. Me detaje xhinsi në pjesën e brendshme të mëngëve me kopsa dhe me detaje xhinsi pëgjatë gjithë mëngëve. Kur mëngët kthehen rastësisht, del në pah edhe motosharra dekorative. Kjo këmishë do të kthehet në një nga veshjet e juaja më të preferuara.

E kuqe/blu

Përmasat e femrave XS-XL
Nr. i porosisë 0420 620 04..



KËMISHË PËR MESHKUJ

100% pambuk

Jo thjesht për të apasionuarit pas pylltarisë! Kjo këmishë me dy xhepa në pjesën e kraharorit dhe një distinktiv prej tape në pjesën e pasme, do të dukej shkëlqyeshëm me xhinset e juaja të preferuara. Me detaje xhinsi në pjesën e brendshme të mëngëve me kopsa dhe me detaje xhinsi pëgjatë gjithë mëngëve. Kur mëngët kthehen rastësisht, del në pah edhe motosharra dekorative.

E kuqe/blu

Përmasat e meshkujve S-XXL
Nr. i porosisë 0420 620 01..

Jeshile/blu

Përmasat e meshkujve S-XXL
Nr. i porosisë 0420 620 02..



E RE KAPELE »NATURE« UNISEX

100% pambuk

Modeli i ri i kapeleve. Përpara me stampën e tapës »LEGENDARY PERFORMANCE«. Në pjesën e pasme, ndodhet një fiksues metalik për përshtatje individuale sipas madhësisë.

E kuqe

Përmasa një masë përshtatet për të gjithë
Nr. i porosisë 0420 640 0011

Jeshile

Përmasa një masë përshtatet për të gjithë
Nr. i porosisë 0420 640 0012



E RE KAPELE »ICON SWEAT« UNISEX

100% pambuk

Kapele me material të lehtë pambuku me design një-ngjyresh blu të errët, me motosharrën e gdhendur në pjesën e parme. Në pjesën e pasme ndodhet një fiksues metalik për përshtatje individuale sipas madhësisë.

Blu

Përmasa një masë përshtatet për të gjithë
Nr. i porosisë 0420 640 0013

Gri

Përmasa 55-57 cm
Nr. i porosisë 0420 640 0014



KAPELE »CORK« UNISEX

100% pambuk me material tape

Kapelja jonë e re "CORK" është me të vërtetë e veçantë. E përbërë nga 100% material pambuku me një pjesë të përparme prej tape, ky kombinim materialesh tërheq sigurisht vëmendjen e njerëzve. Qepjet dekorative dhe marka e motosharrës në panelin prej tape e kompletojnë totalisht pamjen. Me kapëse metalike për përshtatje sipas përmasës së kokës.

Kafe

Përmasa një masë përshtatet për të gjithë
Nr. i porosisë 0420 640 0006



KAPELE »WOOD« UNISEX

100% pambuk

Për aventurierë të modës! Një kapele me 5 panele në ngjyrat blu dhe ulliri, e përbërë prej materiali kadifeje me një distinktiv "INTO THE WOODS" në pjesën e përparme - nuk është vetëm praktike, por edhe shumë elegante! Me kapëse për përshtatje sipas përmasës së kokës.

Blu/jeshile

Përmasa një masë përshtatet për të gjithë
Nr. i porosisë 0420 140 0003



KAPELE »NATURE« UNISEX

100% pambuk

Kjo kapele bejsbollit që nuk njuh moshë, ka një dizajn modest së bashku me shumë detaje të mirëmenduara. Me një etiketë lëkure me logon "LEGENDARY PERFORMANCE" në pjesën e parme, si edhe me një kapëse metalike për përshtatjen sipas përmasës së kokës.

Vishnje

Përmasa një masë përshtatet për të gjithë
Nr. i porosisë 0420 140 0004



KAPELE »ICON« UNISEX

70% poliester, 30% lesh

Kapelja jonë "ICON" me dekorim motosharre në pjesën e parme ofron stil të shtuar, si edhe mbrojtje nga dielli. Me një kapëse për përshtatjen sipas përmasës së kokës.

Blu

Përmasa një masë përshtatet për të gjithë
Nr. i porosisë 0420 640 0005



KAPUÇ »ICON« UNISEX

100% poliakrilik

I thjeshtë, por i bukur. Ky kapuç i zbuluar me distinktivin në pjesën e parme është esencjal për ditë të ftohta.

Kafe

Përmasa një masë përshtatet për të gjithë
Nr. i porosisë 0420 640 0007



KAPUÇ UNISEX

100% poliakrilik

Një kapuç rastësor që nuk të mban thjesht ngrohtë, por duket shumë bukur gjithashtu. Shiritat në ngjyrë portokalli dhe gri të errët, si edhe etiketa "LEGENDARY PERFORMANCE" në pjesën e parme, i japin këtij kapuçi një pamje STIHL të veçantë. Copa e endur butë synon veçanërisht veshje të rehatshme, pa asnjë gërvishje në lëkurë.

Gri e errët

Përmasa një masë përshtatet për të gjithë
Nr. i porosisë 0420 140 0001



DOREZA UNISEX

100% poliakrilik

Këto doreza me pamje shiritash me dy ngjyra do të mbështjelin duart e juaja në mënyrë perfekte, falë materialit të endur butë. Dhe pjesa më e mirë është që ato përfshijnë edhe një funksion inovativ prekjeje për ekranet, tek gishtat tregues dhe mollëzat e gishtave, që do të thotë se mund të përdorni celularin apo tabletën tuaj pa i hequr fare dorezat.

Gri e errët

Përmasat S-XL
Nr. i porosisë 0420 150 00..



SHALL UNISEX

100% poliakrilik

Aksesori më esencjal i punuar për stinën e dimrit. Shiritat në ngjyra karakteristike portokalli dhe gri e bëjnë këtë shall vërtet special. Etiketa e qepur "LEGENDARY PERFORMANCE" është një detaj tjetër shtesë.

Gri e errët

Përmasa përafërsisht 170 x 30 cm
Nr. i porosisë 0420 140 0002



SHALL PËR QAFËN UNISEX

100% poliestër



Edhe sikur të jeni duke udhëtuar për qark qytetit apo sikur të jeni në një aventurë në natyrë, me këtë shall të ngrohtë, askush nuk ngrin nga i ftohti. Është i përbërë nga lesh i ngrohtë dhe i butë prej poliestre, është i lehtë për t'u vendosur dhe hequr dhe ka një dizajn klasik që shkon me çdo veshje. Etiketa "LEGENDARY PERFORMANCE" i shton veçantinë në pamje.

Përmasa një masë përshtatet për të gjithë
Nr. i porosisë 0420 160 0105

SHALL SHUMËFUNKSIONAL »FOREST« UNISEX

100% poliestër



Një aksesor fleksibël kudo, jo vetëm në udhëtime në pyje. Ky shall shumëfunktional mund të përdoret në mënyra të ndryshme, duke përfshirë shallin për qafën apo rripin për kokën - në fakt, për çdo gjë që mund t'ju duhet në atë moment. Me motiv të printuar pylli dhe logon e STIHL.

Përmasa një masë përshtatet për të gjithë
Nr. i porosisë 0464 016 0060

ÇORAPE »FOREST« UNISEX

80% pambuk, 18% najlon, 2% Lycra



Që ta besoni vërtet se ndodheni në pyll, kjo mund të varet edhe nga çorapet e modës »FOREST«. Përveç ngjyrave të shumëllojshme në thembër dhe gishta, janë të thurura edhe me një siluetë pylli. Logo e STIHL i jep formë të plotë këtyre çorapeve të jashtëzakonshme.

Blu/jeshile
Përmasat 35-38
Nr. i porosisë 0464 017 0138

Përmasat 39-42
Nr. i porosisë 0464 017 0142

Përmasat 43-46
Nr. i porosisë 0464 017 0146

ÇORAPE FUNKSIONALE »CAMOUFLAGE« UNISEX

75% pambuk, 20% poliamid, 5% elastan

Nuk mund të ishin më elegante se kaq. Këto çorape të rehatshme me një pamje moderne të kamufluar i mbajnë këmbët e juaja të ngrohta brenda dhe mbajnë lagështinë jashtë.



Jeshile
Përmasat 35-38
Nr. i porosisë 0420 150 0638

Përmasat 39-42
Nr. i porosisë 0420 150 0642

Përmasat 43-46
Nr. i porosisë 0420 150 0646

Blu/të kuqe
Përmasat 35-38
Nr. i porosisë 0420 150 0738

Përmasat 39-42
Nr. i porosisë 0420 150 0742

Përmasat 43-46
Nr. i porosisë 0420 150 0746

ÇORAPE FUNKSIONALE UNISEX

35% pambuk, 50% poliestër Coolmax, 10% poliamid, 5% elastan

Me përdorim të rehatshëm, pa rrëshkitje dhe me pamje të bukur - këto janë pikërisht cilësitë që nevojiten nga çorapet funksionale dhe ne i ofrojmë të gjitha këto në një gamë të ndryshme ngjyrash. Materialet e kombinuara mbajnë lagështinë jashtë, duke i mbajtur këmbët tuaja të ngrohta brenda. Vishen në mënyrë ideale dhe qëndrojnë brenda këpucëve në mënyrë perfekte.



Gri
Përmasat 35-38
Nr. i porosisë 0420 150 0338

Përmasat 39-42
Nr. i porosisë 0420 150 0342

Përmasat 43-46
Nr. i porosisë 0420 150 0346

Blu
Përmasat 35-38
Nr. i porosisë 0420 150 0438

Përmasat 39-42
Nr. i porosisë 0420 150 0442

Përmasat 43-46
Nr. i porosisë 0420 150 0446

Jeshile
Përmasat 35-38
Nr. i porosisë 0420 150 0538

Përmasat 39-42
Nr. i porosisë 0420 150 0542

Përmasat 43-46
Nr. i porosisë 0420 150 0546

THIKË XHEPI

Kjo thikë xhepi është e përbërë prej çeliku special dhe mund të përdoret për një gamë të gjerë detyrash në natyrë. Doreza e thikës së palosshme me thikë të kyçur prodhohet duke përdorur çelik inox mati dhe tekstil me fibra qelqi dhe në këtë mënyrë do të përballojë të gjitha forcat e ushtruara - duke e bërë atë perfekte për aventura në natyrë.

Thikë 8 cm
Nr. i porosisë 0464 186 0010



PAJISJE PËR UDHËTIME NË PYLL

Ky set enësh për përdorim në natyrë, i përbërë prej çeliku inoxi dhe me doreza plastike, të përforcuara me fibra qelqi, është një set esencial për çdo aventurë. Edhe thika e kampingut, edhe piruni i kampingut me hapëse shishje të integruar mund të palosen për transport të sigurt.

Nr. i porosisë 0464 150 0040



THIKË XHEPI ME DOREZË DRURI

Shumë praktike. Thika e sofistikuar shumëfunksionale Victorinox është e pajisur me një dorezë prej druri arre. Përfshin një kaçavidë, hapëse shishje, vidhë tape, heqës tape, zhveshës telash, lloje të ndryshme shpuesish si edhe një sharrë të vogël druri - çdo gjë që mund t'ju duhet gjatë një aventure në natyrë.

9.1 x 1.75 cm
Nr. i porosisë 0420 160 0000



ÇANTË BELI

100% poliestër

Çanta jonë praktike e belit, e përbërë nga material i dyllosur dhe rezistent ndaj ujit, bën të mundur mbajtjen e çdo gjëje që ju nevojitet pranë vetes. Me një dhomëz të ndarë kryesore dhe dy xhepa më të vegjël në pjesën e parme, ajo ofron hapësirë të mjaftueshme për gjithçka ju duhet. Me shirita të fshehur në pjesën e brendshme, unazë të fortë metalike për varje dhe distinktivin "INTO THE WOODS" në pjesën e xhepit të përparmë.

Nr. i porosisë 0420 160 0002



SHISHE

Askush nuk do të jetë i etur këtu! Sepse me shishen tonë prej çeliku inox, me gdhendje në trup dhe tapë bamboo-je, ju do të keni gjithmonë diçka me vete nëpër udhëtime. Kapaciteti 750 ml.

Nr. i porosisë 0420 660 0010



KUTI E NDIMËS SË PARË

Kjo kuti ndodhet aty për ju për çdo rast dëmtimi, nga fashot me ngjitje, fashot për dëmtimet, fashot konforme, pecetat, piskatore, gërsërët, dorezat një-përdorimshe e deri tek mbrojtëset nga shiu. Përmban brenda: garzë, fasho, roletë ne ankeplaste me ngjitje, leukoplaste për plagë (2 x të vogla, 4 x mesatare, 4 x të mëdha), 1 pako me peceta, 1 palë doreza një-përdorimshe, një mbrojtëse nga shiu, 1 palë gërsërë dhe një piskatore.

12 x 17 x 5 cm
Nr. i porosisë 0420 160 0003



HERITAGE

Për t'i bërë homazh rrënjëve tona, ne kemi transportuar vlerat tona në kohët moderne. Prerjet moderne takohen me materiale të përafërta tradicionale, butona koncizë dhe arna.



XHAKETË »CONTRA 59« PËR MESHKUJ

100% pambuk



Xhaketa »CONTRA 59« me 100% pambuk dhe jakë pellushi e ka marrë stilin e punës nga viti i lindjes së Contra-s. Xhepat në pjesën e kraharorit dhe në pjesët anësore ofrojnë hapësirë të mjaftueshme për çdo gjë që ju duhet të kenë me vete, ndërkohë që shkrimi "contra lightning" dhe shiritat e brendshme tërheqin vëmendjen e njerëzve.

Kafe

Përmasat e meshkujve S-XXL
Nr. i porosisë 0420 610 01..

XHAKETË XHINSI »LEGENDARY« PËR MESHKUJ

100% pambuk

Pambuk i fuqishëm dhe dizajn klasik; shkurtimisht "LEGENDARY PERFORMANCE" në formën e xhaketes tonë të xhinsit në ngjyrë blu të errët! Xhepat e qepur, kopsat metalike dhe etiketa historike e "1926" i japin kësaj veshjeje një pamje të veçantë.



Blu e errët

Përmasat e meshkujve S-XXL
Nr. i porosisë 0420 610 09..

TRIKO »CONTRA 59« PËR MESHKUJ

80% lesh, 20% poliamid

Triko "CONTRA 59", e thurur në ngjyrë gri, është ideale për periudhën kur ftohet moti. Me detaje tërheqëse që përfshijnë kopsat e mëdha, logon karakteristike STIHL në pjesën e xhepit, si edhe etiketën "CONTRA" e cila i ka rrënjët në veshjet origjinale të punës së dru-punuesve në vitet 1950.



Gri

Përmasat e meshkujve S-XXL
Nr. i porosisë 0420 610 02..

Shifrat e fundit (...) tek numri i porosisë tregojnë përmasën e dëshiruar. Më shumë informacion është i disponueshëm në faqen 342.



E RE KËMISHË »WORKER« PËR MESHKUJ

98% pambuk, 2% elastan



Këmisha tipike për punë e përbërë nga materiali jeans i errët me design me shirita. Prerje e rregullt dhe sipas trupit. Detajet: mbërthimi me kopsa me logon „Since 1926“ - të qëndisur në pjesën e brendshme, xhepat në pjesën e gjoksit djathtas me butona dhe nga ana e majtë mbishkrimi i trashëgimisë nga brenda dhe jashtë. Të gjitha kopsat janë metalike dhe kanë pamje antike bronzi.

Blu e errët

Përmasat e meshkujve S-XXL
Nr. i porosisë 0420 620 08..

JELEK »LEGENDARY« PËR MESHKUJ

100% pambuk

Ky jelek në ngjyrë blu të errët ka kopsa të cilat do ju dërgojnë direkt në rrënjët e stilit të STIHL. I kombinuar me një bluzë të thjeshtë me mëngë të shkurtra apo të gjata, ky jelek do të kthehet shumë shpejt në një pjesë esenciale të garderobës suaj. Xhepat e endur në pjesët anësore dhe në pjesën e kraharorit duken jo vetëm shumë bukur, por janë gjithashtu praktike, ndërkohë që etiketat karakteristike e bëjnë edhe më speciale si veshje.



Blu e errët

Përmasat e meshkujve S-XXL
Nr. i porosisë 0420 610 08..

E RE PULOVËR »TROYER CONTRA« PËR MESHKUJ

80% pambuk, 20% poliestër, kopsa metalike



Pulovra në stil francez Troyer, ashtu siç njihet nga kolegjet universitare tradicionale amerikane. Karakteristikat: jakë e ngritur, kapuç me kordona, detaje vijash në krahn e djathtë. Pulovra jonë Add-ons »contra lightning« përmbanthurje elegante në pjesën e parme, ndërsa në pjesën e pasme marka historike dhe poshtë një logo metalike.

E zezë

Përmasat e meshkujve S-XXL
Nr. i porosisë 0420 600 25..

PULOVËR »1926« PËR MESHKUJ

100% pambuk

Kjo pulovër rastësore në ngjyrë gri me mëngë të papërfunduara, e linjës së trashëgimisë, është perfekte për t'u përdorur jashtë shtëpisë. Motivi i madh dhe i endur i "1926" dhe etiketat karakteristike e bëjnë këtë bluzë të detyrueshme për gjithë fansat e kësaj linje.



Gri

Përmasat e meshkujve S-XXL
Nr. i porosisë 0420 600 24..



E RE BLUZË T-SHIRT »HENLEY« PËR MESHKUJ

100% pambuk

Bluzë me pamjen e trashëgimisë antike me jakë të hapur dhe të gjatë, me butona metalikë dhe thurje kryq. Pamje origjinale me mëngë të shkurtra dhe mansheta të gjera. Detaje të bukura, si psh. logo e qëndisur në pjesën e gjoksit dhe stema e trashëgimisë në pjesën e shpinës nga brenda dhe nga jashtë.

E bardhë

Përmasat e meshkujve **S-XXL**
Nr. i porosisë **0420 600 26..**

Gri

Përmasat e meshkujve **S-XXL**
Nr. i porosisë **0420 600 27..**



E RE BLUZË T-SHIRT »CONTRA« PËR MESHKUJ

100% pambuk

Bluzë me mëngë të shkurtra ngjyrë gri, me jakë të rrumbullakët prej pambuku, me thurje kryq, me pamje klasike Garment-Dye-Finish. Në pjesën e përparme ka një qëndisje të madhe »contra lightning«, në pjesën e brendshme stampa »contra lightning« me një pamje cilësore. Përshtatet sipas formës së trupit.

Gri

Përmasat e meshkujve **S-XXL**
Nr. i porosisë **0420 600 28..**



BLUZË T-SHIRT »1926« PËR MESHKUJ

100% pambuk

Bluzë t-shirt ikonike, e përbërë prej cope 100% pambuku, me motivin e madh të endur të "1926" në pjesën e krahorit dhe etiketën STIHL "HERITAGE" në pjesën e pasme.

Gri

Përmasat e meshkujve **S-XXL**
Nr. i porosisë **0420 600 23..**



E RE BLUZË T-SHIRT »CONTRA LIGHTNING« PËR MESHKUJ

100% pambuk

Bluzë me mëngë të shkurtra blu e çelur, prej pambuku, me thurje dekorative kryq, me pamje klasike Garment-Dye-Finish. Në pjesën e përparme ka një qëndisje të madhe »contra lightning«, në pjesën e brendshme stampa »contra lightning« me një pamje cilësore. Përshtatet sipas formës së trupit.

Blu e çelur

Përmasat e meshkujve **S-XXL**
Nr. i porosisë **0420 600 29..**



KAPUÇ »HERITAGE« UNISEX

70% poliakrilik, 30% lesh

E përbërë prej fibrave të kombinuara dhe e pajisur me një etiketë historike në pjesën e përparme, kjo kapele siguron rehati dhe ngrohtësi për përdoruesin.

Gri

Përmasa **një masë përshtatet për të gjithë**
Nr. i porosisë **0420 640 0008**



KAPELE NEWSBOY PËR MESHKUJ

47% poliestër, 45% lesh, 3% poliamid, 3% poliakrilik, 2% viskozë

Për njerëz karakteristikë! Dikur një aksesor esencial, sot një aksesor edhe më i bukur. Kjo kapele mban një logo historike STIHL të printuar mbi një distinktiv prej lëkure të vërtetë e të vendosur në pjesën e pasme, e cila shton direkt individualitet në pamjen tuaj. Kombinimi i materialeve përbërëse e bën këtë kapele shumë të rehatshme për t'u përdorur. Paloset thjesht për t'u mbajtur në xhep, kështu që nuk keni arsye për të mos e patur kudo me vete.

Kafe

Përmasa **S (55 cm)**
Nr. i porosisë **0420 650 0055**

Përmasa **L (59 cm)**
Nr. i porosisë **0420 650 0059**

Përmasa **M (57 cm)**
Nr. i porosisë **0420 650 0057**

Përmasa **XL (61 cm)**
Nr. i porosisë **0420 650 0061**



KAPELE TRUCKER »CONTRA« UNISEX

100% poliestër

Kapelja legjendare Trucker »CONTRA« quhet e tillë, sepse ajo ndërlidh dy legjenda: kapelen e vjetër të bejsbollit dhe motosharrën legjendare Contra të STIHL. E përbërë prej poliestre dhe ka një kapëse në pjesën e pasme, e cila lejon për përshtatje të përmasës.

E bardhë/e kuqe/jeshile

Përmasa **një masë përshtatet për të gjithë**
Nr. i porosisë **0464 021 0083**



E RE KAPELE »BLACK« UNISEX

100% pambuk

Set me 6 kapele me pamje tipike të ekipeve legjendare amerikane të bejsbollit, e mbyllur në pjesën e pasme me rrip gome. Qëndisje e madhe e logos STIHL në pjesën e parme. Pamje Washed-Out në ngjyrë të zezë. E përshtatshme për madhësi koke 57-59 cm.

E zezë

Përmasat **57-59 cm**
Nr. i porosisë **0420 640 0010**



KAPELE »CONTRA 59« UNISEX

100% pambuk

Për njerëzit që adhurojnë detajet! Kjo kapele xhinsi me dy ngjyra do të përmirësojë çdo veshje. Zbukurimi me motivin e madh të "1959" në pjesën e pasme, shkrimi "contra lightning" në pjesën e përparme dhe logoja historike STIHL i japin kësaj kapelje një pamje autentike. Kontrasti i ngjyrave në pjesën e parme theksojnë pamjen e përdorur.

Blu

Përmasa **një masë përshtatet për të gjithë**
Nr. i porosisë **0420 640 0004**



KAPELE »HERITAGE« UNISEX

100% pambuk

Kapele e stilit trucker me panel frontal prej pambuku, përshtatje të madhësisë Velcro dhe seksion me rripetë në pjesën anësore dhe të pasme. Këto detaje mundësojnë që koka e përdoruesit të qëndrojë e freskët. Distinktivi i madh dhe i qepur në pjesën e parme me logon historike STIHL tërheq direkt vëmendjen e syrit.

Brown

Përmasa **një masë përshtatet për të gjithë**
Nr. i porosisë **0420 640 0009**



KAPELE »HERITAGE« PËR MESHKUJ

100% pambuk

Kjo kapele është e njohur për stilin e veçantë të krijuar në Hollywood në vitet 1940 dhe kurorën e ngushtë. Versioni jonë është 100% pambuk, në ngjyrë blu dhe me një etiketë karakteristike STIHL në pjesën anësore.

Blu		Përmasa	
Përmasa	S (55 cm)	Përmasa	L (59 cm)
Nr. i porosisë	0420 650 0255	Nr. i porosisë	0420 650 0259
Përmasa	M (57 cm)	Përmasa	XL (61 cm)
Nr. i porosisë	0420 650 0257	Nr. i porosisë	0420 650 0261

DOREZA »CONTRA 59« PËR MESHKUJ

Pjesa e jashtme: lëkurë origjinale;
Pjesa e brendshme: 50% lesh, 50% poliamid

Këto doreza prej lëkure origjinale me masheta janë frymëzuar nga dorezat e punës në vitet 1950. Ato sigurojnë rehati dhe ngrohtësi për duart tuaja, edhe në mot të ftohtë, ndërkohë që janë njëkohësisht edhe moderne.

Kafe		Përmasa	
Përmasa	S	Përmasa	L
Nr. i porosisë	0420 650 0108	Nr. i porosisë	0420 650 0110
Përmasa	M	Përmasa	XL
Nr. i porosisë	0420 650 0109	Nr. i porosisë	0420 650 0111

SHALL UNISEX

100% pambuk

Mund ta përdorni si shami për ta mbajtur në xhep apo si shall përreth qafës. I përbërë prej 100% pambuk dhe ka pamjen e xhinsit të përdorur, me motive antike. I jep një pamje të veçantë çdo veshjeje.

Kafe		Gri	
Nr. i porosisë	0420 660 0007	Nr. i porosisë	0420 660 0008



RRIP PANTALLONASH

100% lëkurë lope

Ky rrip lëkure i pastër me togëz metalike mban çdo gjë në vendin e duhur. Logoja historike tek togëza gjithashtu tërheq syrin e njerëzve përçark. Është 120 cm i gjatë, 4 cm i gjere4 dhe mund të shkurtohet sipas nevojës. Ai do të përshtatet në çdo palë pantallonash.

E zezë
Gjatësia **120 cm**; gjerësia **4 cm**
Nr. i porosisë **0420 660 0002**

RRIPA

100% poliestër, lëkurë e qëndisur

Rripa me dizajn tradicional që duken shumë bashkëkohorë - vërtetë tërheqës për syrin dhe të kombinueshëm me xhinse apo pantallona të tjera.

Përmasa **një masë përshtatet për të gjithë**
Nr. i porosisë **0420 660 0005**

ÇANTË PËR UDHËTIME TË SHKURTRA »HERITAGE«

100% pambuk me lëkurë të qëndisur orgjinale

Dashuria për detajet takohet me praktikitetin dhe rezistencën: si për udhëtime me shokët, edhe për përdorim në palestër, kjo çantë ka vend për çdo gjë që mund t'ju duhet. Detajet e përzgjedhura në mënyrë të kujdesshme, si etiketat karakteristike në pjesën e përparme, rezultojnë në dizajn që kombinon stilin me funksionalitetin.

Jeshile
Përmasa **60 x 25 x 30 cm**
Nr. i porosisë **0420 660 0006**

KULETË »HERITAGE«

100% pambuk me lëkurë të qëndisur orgjinale

Kuleta e kombinuar, e përbërë prej pambuku dhe lëkure të qëndisur origjinale, duket bukur me çdo veshje dhe kompletton gamën tonë HERITAGE me bukuri dhe funksionalitet.

Nr. i porosisë **0420 660 0009**



FILXHAN

Nuk është thjesht logoja historike e STIHL që e bën këtë filxhan një element të rëndësishëm për koleksionistët. I prodhuar nga enamel i bardhë dhe ka buzë të zeza. Ky filxhan është një element klasik i vërtetë dhe me kapacitetin prej 500 ml, ofron masën e duhur për pushime të gjata, gjatë aventurave në natyrë.

Nr. i porosisë **0464 257 0020**

KUTI UNIVERSALE »CONTRA«

Kutia universale STIHL "CONTRA" ofron sasinë e duhur të hapësirës për fotografi të vjetra, kapëse flokësh, letra dashurie apo edhe për mjete pune të vogla. Kapaku i kësaj kutie praktike bazohet në kapakun e ruajtjes së STIHL Contra. Kutia përbëhet nga llamarinina dhe është e sigurt për ruajtjen e ushqimeve, por jo për larjen në larësen e enëve.

Përmasa **afërsisht. 18 x 12 x 6 cm**
Nr. i porosisë **0420 660 0000**



POSTER »HERITAGE«

Po festojmë 60-vjetorin e STIHL Contra! Nuk duam që koleksionistët tanë të mbeten pas, ndërkohë që ne nderojmë motosharrën e parë me benzinë të përdorshme nga një person i vetëm! Ky poster i zbukuar me logon e "STIHL CONTRA"-s dhe shkrimin original do të tërheqë shumë vëmendje në mur. I lehtë për t'u vendosur, duke përdorur katër vrima e shpuara.

Përmasa **afërsisht. 21 x 29 cm**
Nr. i porosisë **0420 660 0004**



ÇAKMAK ZIPPO

Çakmaku ikonik, i cili mban logon historike STIHL, është një dhuratë fantastike për të dashurit tuaj apo edhe për veten tuaj! I prodhuar nga cilësia e besuar Zippo, ky çakmak rezistent ndaj erës, jo vetëm që tërheq vëmendjen e syrit, por edhe do ju shërbejë përjetë.

Nr. i porosisë **0420 660 0001**



URBAN

Gati për çdo aventurë: me xhaketa bombarduese hip, kapele të freskëta dhe përzierje materialesh të rastësishme. STIHL URBAN është linja perfekte për veshjet që kanë në mendjen e tyre njerëz të guximshëm dhe aventurierë.



MODELE HISTORIKE MOTOSHARRASH

Këto elemente koleksionistësh do i bëjnë zemrat e tyre të rrahin shpejt. Dizajnet me zink të derdhur nga Schuco, të ngjyrosura me ngjyrat origjinale, në shkallën e madhësisë 1:12, do ju tërheqin në një rrugëtim në kohë, që nga vitet e para të STIHL.

Tipi A



Nr. i porosisë **0464 035 0200**

Tipi BL



Nr. i porosisë **0464 035 0210**

Tipi BLK



Nr. i porosisë **0464 035 0220**

Tipi BBÜ



Nr. i porosisë **0464 035 0230**

Tipi CONTRA



Nr. i porosisë **464 035 0240**

VËRTITËS ZARI

Lojërat me zar janë edhe më argëtuese me këtë vërtitës zari, të përbërë prej druri ahu të certifikuar me FSC. Gjashtë zarat klasikë në dru natyral janë fantastikë për mbrëmjet me miqtë. Modeli standard ka të gdhendur logon historike STIHL.



Nr. i porosisë **0464 918 0000**

MODEL RULOTE VW T1

Ky model i detajuar i VW T1 1955 do t'i bëjë zemrat e koleksionistëve të rrahin edhe më shpejt. Autobuzi i vogël VW, me dizajn prej zinku të derdhur dhe të fortë, është ngjyrosur me ngjyra origjinale dhe me dizajnin historik STIHL. Autobuzi legjendar i shkallës 1:43 nga Schuco qëndron mbi një bazë plastike dhe është i mbrojtur nga një kapak transparent.



Nr. i porosisë **0464 935 0100**

PALLTO »ICON« PËR MESHKUJ

Pjesa e jashtme: 100% poliamid;
Pjesa e brendshme: 100% poliestër

Pallto për meshkuj, e përbërë prej materialeve rezistente ndaj ujit. Me shtresa të brendshme të dizajnuara mirë, me material rrjete në pjesën e shpatullave dhe kraharorit, si edhe me mëngë portokalli. Shkurtimisht: një veshje e fortë për stinën e vjeshtës dhe pranverës. Funktionale dhe e besueshme.



E zezë

Përmasat e meshkujve **S-XXL**
Nr. i porosisë **0420 210 01..**

PALLTO »ICON« PËR FEMRA

Pjesa e jashtme: 100% poliamid;
Pjesa e brendshme: 100% poliestër

Materiali rezistent ndaj ujit në këtë pallto për femra ka një prerje pak më të zgjatur. Pjesa e brendshme, e sofistikuar dhe moderne, ka material rrjete në zonën e shpatullave dhe kraharorit, si edhe siguron një temperaturë të rehatshme gjatë përdorimit, për të mos përmendur faktin se është tejet tërheqëse.



E zezë

Përmasat e femrave **XS-XL**
Nr. i porosisë **0420 210 02..**

E RE XHAKETA »BOMBER ICON« PËR MESHKUJ

100% poliamid; pjesa e brendshme:
100% poliestër

Varianti i bukur i xhupit: Xhup me pamje satine, me zinxhir në jakë, mëngë dhe anash. Xhepa praktike anash dhe xhep me zinxhir në krahu e majtë. Stëmë metalike motosharre në pjesën e gjoksit, etiketë të vogël Web në pjesën e pasme.



E zezë

Përmasat e meshkujve S-XXL

Nr. i porosisë 0420 210 03..

E RE BLUZË ME KAPUÇ »COLOURBLOCK« PËR MESHKUJ

100% pambuk

Pulovër shumë-planëshe me kapuç me design Colourblocking në tonalitet të fortë francez. Detajet: masë e rregullt, rripa në brez dhe mëngë, logo e printuar përpara, ndërsa në pjesën e pasme të shpinës stampa web.



E zezë / Blu / E bardhë

Përmasat S-XXL

Nr. i porosisë 0420 220 05..

FUSTAN SPORTIV PËR FEMRA

100% pambuk

Ky fustan sportiv, rastësor dhe i lehtë, është perfekt për dalje në qytet. Me mansheta të papërfunduara tek mëngët dhe një xhep kanguri në pjesën e përparme. Mund të vishet vetëm ose mbi pantallona të shkurtra, streçe ose xhinse.



Jeshile

Përmasat e femrave XS-XL

Nr. i porosisë 0420 220 03..

BLUZË ME KAPUÇ »ICON« PËR MESHKUJ

100% pambuk

Bluzë sportive luksoze me një jakë të brendshme të gjatë, prerje të zgjatur, përmasë të gjerë, xhep të endur në pjesën e mëngës së majtë dhe emblemën "CHAINSAW". Flet vetë për veten: "LEGENDARY PERFORMANCE"!



Jeshile

Përmasat e meshkujve S-XXL

Nr. i porosisë 0420 220 02..

E RE BLUZË »COLOURBLOCK« UNISEX

100% pambuk

Pulovër e lehtë unisex me design Colourblocking për burra dhe gra me tonalitet të lartë francez. Jakë e rrumbullakët, paksia e hapur, rripa në mëngë dhe brez. Në pjesën e përparme ndodhet logo STIHL, ndërsa në pjesën e pasme një etiketë diskrete e logos.



E bardhë / Blu / Portokalli

Përmasat XS-XXL

Nr. i porosisë 0420 200 27..

E RE BLUZË »SIGN« PËR MESHKUJ

67% pambuk, 33% poliestër

Pulovër e lehtë në formë normale me mëngë të gjera dhe stampim portokalli mbi të zezë. Në pjesën e pasme ndodhet etiketa web karakteristike. Falë materialit me push të ashpër në pjesën e brendshme, është shumë komferte në të veshur.



E zezë

Përmasat e meshkujve S-XXL

Nr. i porosisë 0420 200 23..

E RE BLUZË »ICON« PËR MESHKUJ

100% pambuk

Bluzë e zezë me cilësi të larta franceze, me shpatulla të rëna dhe mëngë të gjera. Në pjesën e përparme, në gjatësinë e gjoksit ndodhet një stampim karakteristik i motosharrës, ndërsa në pjesën e pasme një etiketë e vogël. Për një stil veshje me përmasa të mëdha (Oversized-Look), lutemi porositni një masë më të madhe.



E zezë

Përmasat e meshkujve S-XXL

Nr. i porosisë 0420 200 24..

E RE BLUZË T-SHIRT »ICON CHAINSAW« PËR MESHKUJ

100% pambuk

Bluzë T-shirt me masë të përshatshme sipas trupit, me jakë të rrumbullakët. Forma e stilizuar e motosharrës krijon një pamje emocionuese, veçanërisht në kontrast me shiritat ngjyrë portokalli në pjesën e poshtme. Në pjesën fundore ndodhet etiketa e logos.



E zezë

Përmasat e meshkujve S-XXL

Nr. i porosisë 0420 200 22..

PULOVËR »ICON« PËR FEMRA

100% pambuk

E rehatshme për t'u veshur. Me prerje të gjerë, jakë të lartë rastësore dhe motivin "CHAINSAW" - përmbush gjithë pritshmëritë.



Rozë

Përmasat e femrave XS-XL

Nr. i porosisë 0420 200 18..



SI TË BËNI NJË POROSI?

1. Zgjidhni veshjen të cilën doni të porositni.
2. Plotësoni numrin e porosisë (...) me përmasën tuaj ndërkombëtare. Lutemi përdorni numrat e mëposhtëm për këtë:

Meshkujt: S = ..48 / M = ..52 / L = ..56 / XL = ..60 / XXL = ..64

Femrat: XS = ..34 / S = ..38 / M = ..42 / L = ..46 / XL = ..50



E RE BLUZË T-SHIRT »ICON« PËR MESHKUJ

100% pambuk

Bluzë T-shirt në material modern, e përzier me masën Oversize dhe me jakë të mbyllur. Në pjesën e gjoksit është stampuar me cilësi të lartë sharra me zinxhir, ndërsa në pjesën e pasme etiketa e logos. E disponueshme në dy ngjyra.

E bardhë

Përmasat e meshkujve S-XXL
Nr. i porosisë 0420 200 20..

E zezë

Përmasat e meshkujve S-XXL
Nr. i porosisë 0420 200 21..



E RE BLUZË T-SHIRT »ICON« PËR FEMRA

100% pambuk

Bluzë t-shirt moderne, me prerje më të gjerë dhe të shkurtër, jakë të rrumbullakët dhe ikonën tonë të motosharrës në pjesën e kraharorit. Me etiketë të vogël dhe të endur në pjesën e pasme të krahut të djathtë. Përbërë prej pambuku të cilësisë së lartë. E disponueshme në dy ngjyra.

E bardhë

Përmasat e femrave XS-XL
Nr. i porosisë 0420 200 25..

E zezë

Përmasat e femrave XS-XL
Nr. i porosisë 0420 200 26..

XHAKETË SPORTIVE PËR MESHKUJ

95% poliestër, 5% elastan



Stili retro takohet me dizajnin e sofistikuar: stili i kësaj xhakete sportive me jakë të ngritur dhe masheta me kontrast në ngjyrë, është i plotësuar me detaje, si zbukurimi me ikonën e motosharrës në pjesën e kraharorit.

Blu

Përmasat e meshkujve S-XXL
Nr. i porosisë 0420 210 00..

PANTALLONA SPORTIVE PËR MESHKUJ

95% poliestër, 5% elastan

Me panele elastike dhe litar të shtrëngueshëm. Me distinktiv "CHAINSAWS" në pjesën e përparme, dy xhepa anësorë dhe një xhep të pasëm.



Blu

Përmasat e meshkujve S-XXL
Nr. i porosisë 0420 230 00..

PANTALLONA SPORTIVE »ICON« PËR MESHKUJ

100% pambuk

Pantallona sportive - nuk mund të bëheshin më të rehatshme! Një prerje rastësore, litar i shtrëngueshëm, dekor "LEGENDARY PERFORMANCE", emblemë "CHAINSAW", ... çfarë mund të duhej me shumë?



E zezë

Përmasat e meshkujve S-XXL
Nr. i porosisë 0420 230 01..

E RE KAPELE »SIGN« UNISEX

100% poliestër

Kapele klasike me 6 panele, 15 vijëzime të sheshta dhe "S"-në moderne të STIHL të printuar në ngjyrë portokalli të ndezur mbi një sfond të zi. Ofron përshtatje individuale të përmasës në bazë të individit, si edhe një etiketë të vogël në formë flamuri.

E zezë

Përmasat një masë përshtatet për të gjithë
Nr. i porosisë 0420 240 0007



KAPELE »ICON« E ARTË UNISEX

100% pambuk

Kapelja jonë e re, me motosharrën e artë në pjesën e përparme, është një aksesor special. Materiali i kombinuar me 100% pambuk dhe tapë tërheq tej mase vëmendjen e syrit.

E zezë

Përmasa një masë përshtatet për të gjithë
Nr. i porosisë 0420 240 0006



KAPELE »ICON« XHINS UNISEX

100% pambuk

Kapele rastësore me pesë panele, e përbërë nga xhins i zi. Motosharrë zbukuruese në panelin e përparmë dhe përshtatës mase fleksibël, që siguron vendosjen sipas kokës së përdoruesit.

E zezë

Përmasa një masë përshtatet për të gjithë
Nr. i porosisë 0420 240 0003



KAPELE PESHKATARI »ICON« UNISEX

100% pambuk

Kapelja rastësore, e zezë, me emblemën moderne "CHAINSAW" në pjesën e përparme, është një mënyrë e re për të kompletuar pamjen tuaj.

E zezë

Përmasat 59-61 cm
Nr. i porosisë 0420 240 0005



**KAPUÇ »ICON«
UNISEX****100% poliakrilik**

Një aksesor i bukur për të dalë në qytet. Me motivin e motos Harrës në pjesën e përparme.

**E zezë**Përmasa **një masë përshatet për të gjithë**Nr. i porosisë **0420 240 0002****Rozë**Përmasa **një masë përshatet për të gjithë**Nr. i porosisë **0420 240 0004****ÇORAPE
UNISEX****75% pambuk, 20% poliamid, 5% elastan**

Çorape super moderne në ngjyrë të bardhë, me shirita portokalli/ të zinj, për të siguruar një pamje konfidente dhe me stil.

Përmasat **35-38**Nr. i porosisë **0420 250 0038**Përmasat **39-42**Nr. i porosisë **0420 250 0042**Përmasat **43-46**Nr. i porosisë **0420 250 0046****USHQYES BATERIE PREJ DRURI**

Ky ushqyes baterie, i gdhendur prej druri arre, me pjesë të pasme prej alumini, mund të përdoret pa problem me celularë, kamera dhe aparate të tjera. Ushqyesi i baterisë ka bateri me jone litiumi dhe lidhje USB, si edhe mund të vendoset lirisht në xhepat e pantallonave. Është një burim i besueshëm baterie në momentet që dilni jashtë shtëpisë.

Përmasat **9 x 9 cm**Nr. i porosisë **0420 260 0003****ÇANTË BELI »ICON«****100% poliestër**

Mbajini duart tuaja të lira, përmes kësaj çante beli rezistente të koleksionit Urban. Ajo ofron shumë hapësirë për çdo gjë që ka rëndësi për ju. Me xhep me zinxhir në pjesën e pasme.

Nr. i porosisë **0420 260 0005****ÇANTË PALESTRE »ICON«****100% poliestër**

Disa e quajnë çantë palestre, të tjerë e quajnë çantë të përditshme. Ne e quajmë një bashkëudhëtar praktik dhe modern, të cilin nuk do e lini ndonjëherë pas. Për vendosje në një shpatull ose në kurriz.

Përmasa **33 x 42 cm**Nr. i porosisë **0420 260 0006****TIMBERSPORTS®**

Seria STIHL TIMBERSPORTS® është liga superiore e sporteve me dru. Nëse doni të tregoni pasionin për këtë kampionat spektakolar kur ndodheni jashtë shtëpisë, veshjet tona të tifozeve janë ato që ju duhen.

**XHAKETË
KUNDËR ERËS
PËR MESHKUJ****86% poliestër, 14% elastan**

E papërshkrueshme nga pluhuri dhe nga era! Shoqëruesi perfekt në aktivitete sportive dhe në kohën e lirë. Kundër erës, ajroset dhe thahet lehtësisht. Kontrasti që ofrojnë mëngët me shirita në ngjyrë portokalli, sëpatat e kryqëzuara me reflekse në pjesën e krahavorit dhe logo e STIHL e stampuar në pjesën e pasme, e bëjnë këtë veshje unike. Kapuçi dhe jaka e ngritur prej materiali elastik, bashkë me xhepat anësorë me zinxhirë e kompletojnë pamjen e kësaj bluze.

**Portokalli/e zezë**Përmasat e meshkujve **S-XXL**Nr. i porosisë **0420 510 01..****XHAKETË TRAJNERËSH
PËR MESHKUJ****100% poliestër**

Xhaketa jonë e trajnerëve është perfekte për çdo kohë dhe duket e mrekullueshme. Kopsat me emblemën e sëpatës dhe sëpatat e bardha të kryqëzuara në gjoks e kompletojnë këtë veshje. Xhaketa ka dy xhepa anësorë dhe një rrip, i cili mblidhet në skajin e poshtëm.

**E zezë**Përmasat e meshkujve **S-XXL**Nr. i porosisë **0420 510 03..****XHAKETË ME ZINXHIR
»KISS MY AXE«
PËR MESHKUJ****100% pambuk**

Një xhaketë me zinxhir për të gjitha situatat. Kjo xhaketë me kapuç është aksesor i ideal. Emblema e STIHL TIMBERSPORTS® në gjoks dhe kontrasti i shiritave portokalli ju ofrojnë një pamje të veçantë. Kjo xhaketë ka një xhep kanguri të madh.

**Gri**Përmasat e meshkujve **S-XXL**Nr. i porosisë **0420 510 02..**

BLUZË ME KAPUÇ »AXE« UNISEX

55% pambuk, 45% poliestër

Një gjë e mirë e bërë akoma më e mirë! E preferuara jonë për çdo rast është kjo bluzë me kapuç ,në ngjyrë gri, me sèpata të stampuara në gjoks. E dizenuar me kapuç portokalli, shirita me kapëse metalike dhe stampën e STIHL TIMBERSPORTS® "KISS MY AXE" tek mëngët. Këto detaje e bëjnë këtë bluzë të domosdoshme si për meshkujt, ashtu edhe për femrat.

Gri
Përmasat **S-XXL**
Nr. i porosisë **0420 520 06..**



XHAKETË ME ZINXHIR »GRADIENT« PËR MESHKUJ

92% poliestër, 8% elastan

Kjo xhaketë me kapuç është aksesor i perfekt për çdo aktivitet. Ajo përmban një gradient nga blu e errët në të ndezur dhe sèpata të vogla të kryqëzuara në pjesën e kraharorit. Sigurisht, edhe logon portokalli të STIHL TIMBERSPORTS® në mëngë. Dy xhepat me zinxhirë ofrojnë hapësirë të mjaftueshme për sendet tuaja më të rëndësishme.

Gri
Përmasat e meshkujve **S-XXL**
Nr. i porosisë **0420 510 04..**



BLUZË ME KAPUÇ »TIMBERSPORTS« UNISEX

100% pambuk

Ana e errët ka një tërheqje të veçantë - dhe kjo bluzë me kapuç e vërteton këtë. Pavarësisht portokallisë rreth qafës dhe logos STIHL TIMBERSPORTS® që dallohet në gjoks, bluza prej pambuku përfaqëson të zezën që nuk del nga moda.

E zezë
Përmasat **XS-XXL**
Nr. i porosisë **0464 028 02..**



E RE BLUZË ME KAPUÇ »SMALL AXE« PËR MESHKUJ

80% pambuk, 20% poliestër

Bluzë e rehatshme me kapuç, rripa lidhës dhe vrima metalike në qafë. Detajet e STIHL TIMBERSPORTS®: logo me qepje në mëngë dhe stampim në pjesën e brendshme, ndërsa në pjesën e gjoksit sèpata të kryqëzuara, me printim në ngjyrë portokalli mbi të zezë. Kapuçi rrethohet nga një rrip në ngjyrë portokalli.

E zezë
Përmasat e meshkujve **S-XXL**
Nr. i porosisë **0420 520 12..**



BLUZË SPORTIVE »GRADIENT« PËR FEMRA

95% poliestër, 5% elastan

Për mëngjese sportive. Bluza sportive me kapuç, me material që ajroset lehtësisht, përmban një gradient nga portokalli në gri të errët dhe do të bëhet aksesor i juaj i preferuar për aktivitete sportive. Nuk mund të harrojmë sèpatat e kryqëzuara në pjesën e sipërme të bluzës.

Gri/portokalli
Përmasat e femrave **XS-XL**
Nr. i porosisë **0420 500 28..**



BLUZË SPORTIVE PËR MESHKUJ

62% poliamid, 38% poliestër

Bluzë e thurur sportive, që rri pas trupit. Me logon e STIHL TIMBERSPORTS® në pjesën e pasme dhe sèpatat e kryqëzuara në pjesën e sipërme të kraharorit, kjo bluzë është bazike dhe e domosdoshme në çdo garderobë.

Gri
Përmasat e meshkujve **S-XXL**
Nr. i porosisë **0420 500 13..**



BLUZË SPORTIVE PËR FEMRA

52% poliamid, 42% poliestër, 6% elastan

Duket bukur dhe qëndron pas trupit. Bluza jonë gri me mëngë të gjata ofron veshjen perfekte. Logo e STIHL TIMBERSPORTS® në pjesën e pasme dhe sèpatat në pjesën e kraharorit, e bëjnë këtë veshje partnerin perfekt për t'u stërvitur.

Gri
Përmasat e femrave **XS-XL**
Nr. i porosisë **0420 500 14..**



BLUZË »AXE WOOD« PËR MESHKUJ

100% pambuk

Thjesht hidheni sipër këtë pulovër me sèpata kur bëhet ftohtë në platformë. Sèpata të mëdha të kryqëzuara janë stampuar në pjesën e kraharorit dhe logoja STIHL TIMBERSPORTS® në pjesën e pasme. Çdo fans duhet ta ketë një të tillë.

E zezë
Përmasat e meshkujve **S-XXL**
Nr. i porosisë **0420 500 24..**



BLUZË FUNKSIONALE »TEC« UNISEX

86% poliestër, 14% elastan

Kjo bluzë lehtësisht e ajroshe, me nuanca portokalli, do të bëhet veshja juaj e preferuar për aktivitete sportive. Mban logon e STIHL TIMBERSPORTS® në gjoks dhe në bel gjenden sèpatat e kryqëzuara, të kufizuara nga një shirit portokalli, i cili bën ndarjen e bluzës.

Gri
Përmasat **S-XXL**
Nr. i porosisë **0420 500 25..**



BLUZË FUNKSIONALE »GRADIENT« PËR MESHKUJ

86% poliestër, 14% elastan

Veshje e përditshme, me material të ajroshtëm, me gradient ngjyrash nga gri në portokalli, mund të bëhet aksesor i kryesor për të gjitha llojet e sporteve.

Gri/portokalli
Përmasat e meshkujve **S-XXL**
Nr. i porosisë **0420 500 26..**



BLUZË FUNKSIONALE »GRADIENT« PËR FEMRA

86% poliestër, 14% elastan

Nga e verdha në gri. Do shfaqni format perfekte në bluzën tonë sportive. Me një logo të verdhë në të djathtë, kjo bluzë është e përkryer kur digjni kalori.

E verdhë/gri
Përmasat e femrave **XS-XL**
Nr. i porosisë **0420 500 27..**





BLUZË T-SHIRT UNISEX

100% pambuk

Delikatessa është për njerëz të tjerë! Kjo bluzë me shkronjat STIHL TIMBERSPORTS® është e duhura për çdo fans të sporteve me dru. E përbërë prej pambuku të pastër, me jakë elegante rrumbullake, kjo veshje është si moderne, po ashtu edhe e rehatshme.

Portokalli	E zezë
Përmasat XS-XXL	Përmasat XS-XXL
Nr. i porosisë 0420 500 00..	Nr. i porosisë 0420 500 01..



BLUZË T-SHIRT UNISEX

100% pambuk

Tregoni ngjyrat tuaja! Përcaktoni pozicionin tuaj me bluzën tonë, me jakë rrumbullake. Slogani "STAND TO YOUR TIMBER" i stampuar në bluzë, i tregon të gjithëve se çfarë e bën zemrën tuaj të vrapojë!

E bardhë	Gri e errët
Përmasat S-XXL	Përmasat S-XXL
Nr. i porosisë 0420 500 08..	Nr. i porosisë 0420 500 09..

E RE BLUZË T-SHIRT »SMALL AXE« PËR MESHKUJ

100% pambuk



Bluzë T-shirt në masë të rregullt, me pambuk të cilësisë së lartë single-jersey. Karakteristikat e STIHL TIMBERSPORTS®: stampim me tonalitet të lehtë të dy sëpatave të kryqëzuara në pjesën e gjoksit.

E zezë	E bardhë
Përmasat e meshkujve S-XXL	Përmasat e meshkujve S-XXL
Nr. i porosisë 0420 500 29..	Nr. i porosisë 0420 500 30..

BLUZË T-SHIRT »KISS MY AXE« UNISEX

62% pambuk, 33% poliestër, 5% elastan

Kjo bluzë për përdorim të përditshëm, me jakë rrumbullake, qëndron rehat në lëkurën tuaj dhe stampa "KISS MY AXE" në pjesën e kraharorit, tregon çdo gjë që duhet të tregojë! E dini ekzaktesisht qëndrimin tuaj me këtë veshje.



Gri e errët
Përmasat XS-XXL
Nr. i porosisë 0420 500 17..

BLUZË T-SHIRT »TIMBERSPORTS®« PËR MESHKUJ

100% pambuk

Kjo bluzë me shkronjat STIHL TIMBERSPORTS® është e domosdoshme për fansat e sporteve me dru. Një prerje e rehatshme bërë prej pambuku, me jakë rrumbullake, kjo veshje është e mrekullueshme dhe komode për t'u veshur.



E bardhë
Përmasat e meshkujve S-XXL
Nr. i porosisë 0464 002 12..



BLUZË T-SHIRT »AXE WOOD« PËR MESHKUJ

100% pambuk

Bluza me jakë të rrumbullakët, me sëpata, është e duhura në çdo garderobë. Me stampim të madh të sëpatave të kryqëzuara në pjesën e përparme. Stampa STIHL TIMBERSPORTS® është e vendosur në pjesën e pasme, në mënyrë që ju të shiheni në çdo platformë.

E zezë
Përmasat e meshkujve S-XXL
Nr. i porosisë 0420 500 23..

KANOTIERË SPORTIVE PËR FEMRA

52% poliamid, 42% poliestër, 6% elastan

Duket bukur! Kjo kanotierë, e thurur në mënyrë të pandërprerë, pas trupit tuaj, krijon përputhjen perfekte me streçet tona. Logoja STIHL TIMBERSPORTS® në pjesën e pasme dhe sëpatat në pjesën e kraharorit, e bëjnë këtë veshje tejet speciale.



Gri
Përmasat e femrave XS-XXL
Nr. i porosisë 0420 500 15..

KANOTIERË SPORTIVE »ATHLETIC« PËR FEMRA

100% poliestër

Pavarësisht se jeni duke ecur në natyrë apo duke u djersitur në palestër, kjo veshje atletike është shoqëruesi juaj ideal për ushtrimet e përditshme. Copa e ajrosshme siguron një temperaturë perfekte, ndërkohë që prerja e lirshme dhe hapja rrumbullake ofrojnë lehtësi në lëvizje. Me stampime sportive përpara dhe pas.



Portokalli
Përmasat e femrave XS-XXL
Nr. i porosisë 0420 520 01..



E RE BLUZË POLO »SMALL AXE« PËR MESHKUJ

100% pambuk piqué

Klasike me një prerje të rregullt: bluzë polo me pambuk të cilësisë së lartë dhe jakë me shirita. Në pjesën e sipërme të gjoksit ndodhen të printuara dy sëpatat e kryqëzuara.

E zezë

Përmasat e meshkujve S-XXL

Nr. i porosisë 0420 500 31..



PANTALLONA TË SHKURTRA »TEC« PËR MESHKUJ

88% poliestër, 12% elastan

Pantallonat e shkurtra të palestrës janë zgjedhja perfekte për çdo lloj sporti. Materiali i ajrosur ofron komfort optimal, ndërkohë që brezi elastik siguron përshtatjen perfekte. Sëpatat e kryqëzuara në anë theksojnë dizajnin unik.

Gri

Përmasat e meshkujve S-XXL

Nr. i porosisë 0420 530 05..



PANTALLONA PËR NOT PËR MESHKUJ

100% poliestër

Këto rroba banje janë ekzaktësisht ngjyra e duhur për këdo që kërkon thjeshtësi dhe rehati. Ngjyrë e zezë klasike, me shprehjen "KISS MY AXE" në pjesën e pasme, tegela portokalli dhe sëpatat e kryqëzuara në pjesën e përparme. Gjatësia arrin deri pak sipër gjurit, me brez elastik dhe rripa që shtrëngohen. Rrjeta e brendshme siguron që këto pantallona të shkurtra mos të ngjiten pas këmbëve tuaja.

E zezë

Përmasat e meshkujve S-XXL

Nr. i porosisë 0420 530 06..

KANOTIERË E SHKURTËR SPORTIVE PËR FEMRA

86% poliestër, 14% elastan



Joga apo stërvitje të tjera? Nuk është aspak problem me kanotjerën tonë sportive. Përzjerja prej 86% poliestër dhe 14% elastan ju jep një material që jo vetëm ju ofron mbështetje, por edhe ajrosjet dhe thahet lehtësisht. Larmishmëria e ngjyrave gri, portokalli dhe e bardhë dhe e materialit elastik, e bën këtë kanotierë vërtet ngacmuese për syrin.

Gri/portokalli

Përmasat e femrave XS-XL

Nr. i porosisë 0420 520 05..

STREÇE SPORTIVE PËR FEMRA

86% poliestër, 14% elastan

Shkruajnë "fuqi" dhe e ofrojnë këtë fuqi! Këto streçe gri të bëra nga një material funksional i përmbushin të gjithë kërkesat. Ato përshtaten në mënyrë perfekte me trupin tuaj dhe sigurojnë lehtësi maksimale në lëvizje, gjithashtu janë prej materiali që ajrosjet dhe thahet lehtësisht. Stampimet në bel dhe në gjunjë i japin streçeve një stil unik. Shkrimet "PWR" dhe STIHL TIMBERSPORTS® të stampuara në këmbën e majtë, ju japin motivimin për të arritur gjithmonë performancën më të lartë.



Gri/portokalli

Përmasat e femrave XS-XL

Nr. i porosisë 0420 530 03..

STREÇE SPORTIVE PËR FEMRA

86% poliestër, 14% elastan

Këto streçe sportive në gjatësinë ¾, ofrojnë lehtësi maksimale në lëvizje në të gjitha aktivitetet sportive. Ato përshtaten në mënyrë perfekte me trupin tuaj dhe janë lehtësisht të kombinueshme me të gjitha kanotieret sportive!



E zezë

Përmasat e femrave XS-XL

Nr. i porosisë 0420 530 07..

DY PALË TË BRENDSHME PËR MESHKUJ

95% pambuk, 5% elastan



Klasiket, tani vijnë edhe në modelin me kuadrata. Ky set të brendshmesh është i disponueshëm në dy ngjyra të ndryshme, të zeza dhe të kuqe me kuadrata. Shkronjat "KISS MY AXE" të qëndisura tek shiriti elastik i belit e kompletojnë edhe më mirë këtë dizajn kaq modern.

E zezë/e kuqe

Përmasat e meshkujve S-XXL

Nr. i porosisë 0420 530 08..

NJË PALË TË BRENDSHME PËR MESHKUJ

95% pambuk, 5% elastan



Merrni edhe më shumë nga STIHL TIMBERSPORTS® me këto të brendshme të shkurtra, bërë prej pambukut. Shkronjat "KISS MY AXE" të qëndisura tek shiriti elastik i belit e kompletojnë më së miri këtë dizajn modern.

E zezë

Përmasat e meshkujve S-XXL

Nr. i porosisë 0420 530 01..

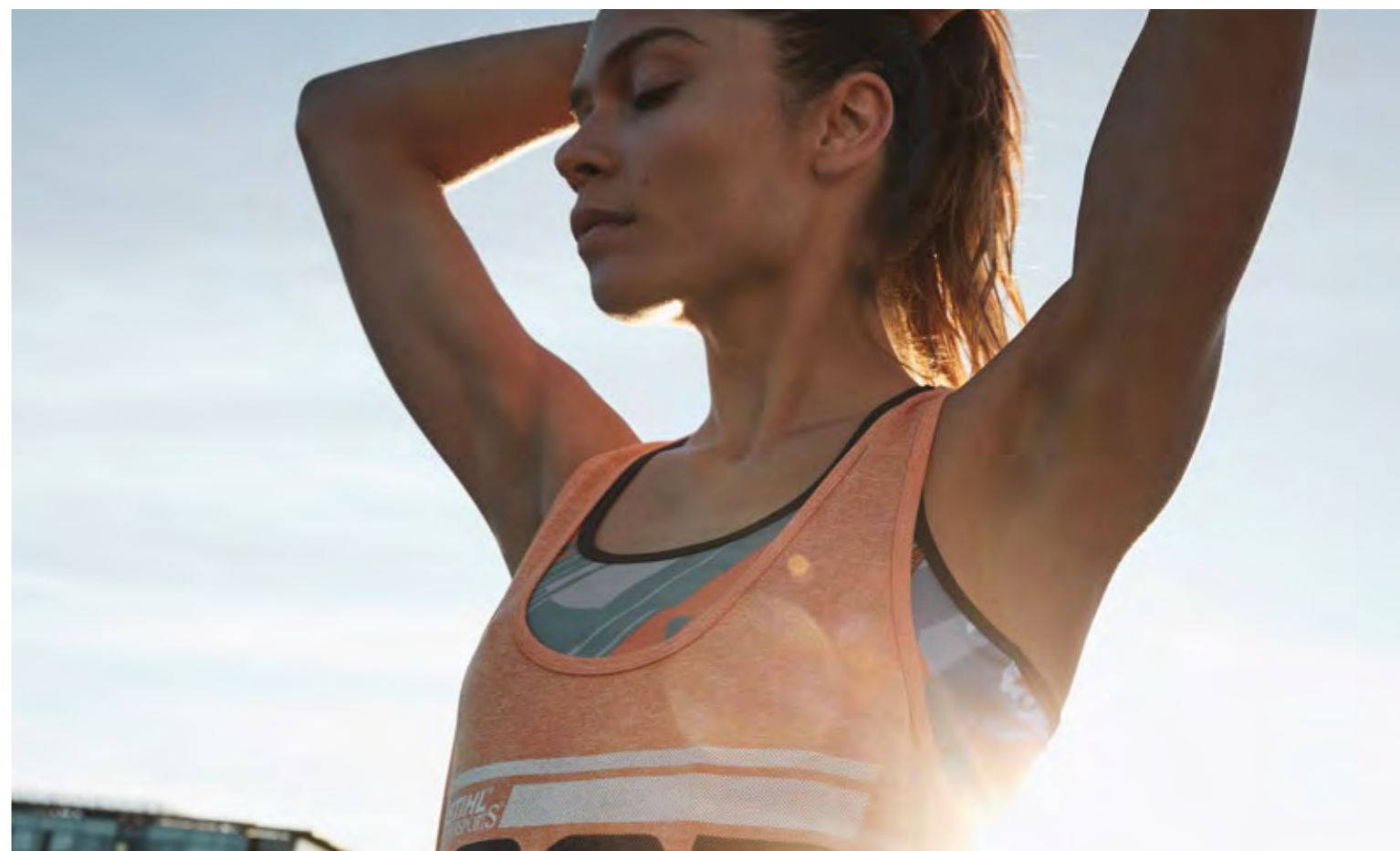

KAPELE »AXE« UNISEX

100% pambuk



Kapelja "AXE", e kthyeshme nga të dyja anët, është një zgjedhje e shkëlqyer jo vetëm për në qytet. Kjo kapele mund të vishet përditë, është e bërë prej pambuku, ka detaje në ngjyrë portokalli në strehën e saj, një motosharrë të kamufluar në brendësi dhe sēpata të kryqëzuara në 3D, të qëndisura në pjesën e përparme të kapeles.

Blu
Përmasa **një masë përshtatet për të gjithë**
Nr. i porosisë **0420 540 0015**

KAPELE TRUCKER »KISS MY AXE« UNISEX

100% poliestër



Nga rrugët në pyje: kjo kapele klasike mund të vishet kudo. Kontrasti që shkakton kombinimi i ngjyrës së bardhë me të zezën dhe logoja e qëndisur "KISS MY AXE" në pjesën e përparme tërheq vëmendjen e çdokujt. Masa e kapeles mund të rregullohet sipas dëshirës.

E zezë/e bardhë
Përmasa **një masë përshtatet për të gjithë**
Nr. i porosisë **0464 021 0050**

KAPELE BEJSBOLLI »KISS MY AXE« UNISEX

100% pambuk



Një kapele që bën diferencën! Në pjesën e përparme të saj ka mbishkrimin e madh të "KISS MY AXE", gjë e cila do të rrëmbejë zemrat e fansave.

E zezë
Përmasa **Një masë përshtatet për të gjithë**
Nr. i porosisë **0420 540 0014**

E RE KAPELE TRUCKER »AXE« UNISEX

100% pambuk; rrjetë 100% poliestër



Kapele rrjete me sēpata të kryqëzuara, të stampuara në ngjyrë portokalli të ndezur mbi një sfond të zi. Struktura me rrjetë në pjesën e pasme është krijuar për ajrosje optimale. Madhësia e kësaj kapele mund të ndryshohet duke ngushtuar rripin në pjesën e pasme të saj, ku gjendet edhe etiketa STIHL TIMBERSPORTS®.

E zezë
Përmasa **Një masë përshtatet për të gjithë**
Nr. i porosisë **0420 540 0018**

KAPELE »AXE« UNISEX

100% pambuk



Një kapele klasike e ri-imagjinuar: kapelja e STIHL TIMBERSPORTS® me sēpata, e bërë prej pambuku mbetet gjithmonë në modë. Ngjyra portokalli në brendësi të saj na shfaq një kontrast të veçantë që përshtatet me dizajnin e jashtëm të kapeles me ngjyrë jeshile ulliri të zbehur. Pa dyshim, ajo ç'ka e dallon këtë kapele është logoja e qëndisur në 3D e sēpatave të kryqëzuara.

Jeshile ulliri
Përmasa **një masë përshtatet për të gjithë**
Nr. i porosisë **0464 021 0060**

KAPELE BEJSBOLLI »TIMBERSPORTS®« UNISEX

100% pambuk



Kthehemi tek gjërat e domosdoshme! Kjo kapele e zezë e STIHL TIMBERSPORTS®, bërë prej pambuku, është qepur me një logo të madhe të STIHL TIMBERSPORTS® në pjesën e përparme të saj. Është një aksesor modest që çdokush që viziton kampionatin duhet ta ketë.

E zezë
Përmasa **një masë përshtatet për të gjithë**
Nr. i porosisë **0464 021 0084**

KAPELE »AXE« E ZEZË UNISEX

100% pambuk



Duku fantastik me kapelen një-ngjyrëshe: ngjyrë klasike e zezë me dizajn prej 5 panelesh të qepura në majë dhe me sēpatat e zeza të stampuara në pjesën e përparme. Në anën e pasme përfshihet etiketa STIHL TIMBERSPORTS® dhe shiriti që përcakton madhësinë e kapeles.

E zezë
Përmasa **Një masë përshtatet për të gjithë**
Nr. i porosisë **0420 540 0017**

KAPUÇ »KISS MY AXE« UNISEX

100% poliakrilik



Një kapuç fantastik me një mesazh të fortë! Material prej poliakriliku i thurur me kujdes. Në pjesën e palosur gjendet mbishkrimi "KISS MY AXE", i cili tregon se ku qëndron pasioni juaj!

E zezë
Përmasa **Një masë përshtatet për të gjithë**
Nr. i porosisë **0421 600 0008**

KAPELE »KISS MY AXE« UNISEX

100% pambuk



Për të gjithë të apasionuarit pas sporteve ekstreme: me këtë kapele të STIHL TIMBERSPORTS®, ju do të jeni të pajisur për çdo event! Kjo kapele me kontrastin e ngjyrave që ka në brendësi të saj, jep një mesazh të qartë - veçanërisht përmes shkrimit të madh të qëndisur në pjesën e përparme "KISS MY AXE". Më shumë se një kapele bejsbolli - është një mënyrë jetese!

E zezë
Përmasa **një masë përshtatet për të gjithë**
Nr. i porosisë **0464 021 0070**

KAPELE »AXE« UNISEX

100% pambuk



Kjo kapele e zezë me sēpatat e qëndisura në gri është e rregullueshme në madhësi të ndryshme me anë të kapësës metalike në pjesën e pasme. Është shoqëruesi juaj perfekt për sezonin pasardhës të STIHL TIMBERSPORTS®.

E zezë
Përmasa **Një masë përshtatet për të gjithë**
Nr. i porosisë **0420 540 0013**

KAPELE »CHOP« UNISEX

100% poliestër



Një kapele e shkëlqyer! Ju do të jeni të kompletuar me kapelen tonë të zezë - dhe jo vetëm për evente. Dizajni i tij modest përshtatet me çdo lloj veshjeje. Në pjesën e përparme të saj janë qëndisur gërmat "SHUT UP AND CHOP". Madhësia e kapeles mund të rregullohet duke përdorur shiritin shtrëngues në pjesën e pasme të saj.

E zezë
Përmasa **Një masë përshtatet për të gjithë**
Nr. i porosisë **0420 540 0002**



RRIP PANTALLONASH »AXE«

100% pambuk

Një rrip perfekt me pamje perfekte: jo vetëm siguron xhinset dhe pantallonat e punës të qëndrojnë në vendin e tyre, por ka gjithashtu një dizajn me sèpata të kryqëzuara mbi pllakën metalike. Ky rrip që mund të vendoset përditë, është i lehtë për t'u shkurtuar, ndërkohë që metali i qëndrueshëm siguron që rripi të mos çahet.

E zezë
Gjatësia **120 cm (mund të shkurtohet)**
Nr. i porosisë **0464 081 0030**



ÇANTË PËR SPORTE

Mbani gjithçka pranë dorës - gjatë trajnimit, garave apo dhe në palestër: çanta sportive STIHL TIMBERSPORTS® është gjithmonë ajo që ju duhet. Falë hapësirës së madhe kryesore, xhepave anësorë dhe ndarjes shtesë për këpucët, çdo gjë ka vendin e vet në këtë çantë.

E zezë
Përmasa **60 x 30 x 30 cm, afërsisht 54 l në volum**
Nr. i porosisë **0420 560 0000**



ÇANTË PËR SPORTE »COMPACT«

Gjithçka futet në çantën tonë sportive. Me dimensionet prej 25 x 50 x 23 cm, ka hapësirë të mjaftueshme për të gjitha nevojat tuaja sportive - peshqirin tuaj, veshjen dhe këpucët, secila në vendin e saj. Kjo çantë mund të mbahet në dorë me anë të rripave të shkurtër, ose direkt në shpatull me anë të rripit me gjatësi të rregullueshme. Emblema e STIHL TIMBERSPORTS® e kompletton pamjen e kësaj çante.

E zezë
Përmasa **25 x 50 x 23 cm**
Nr. i porosisë **0420 560 0006**

PESHQIR DUSHI

100% pambuk

Pavarësisht nëse jeni në plazh, sauna, apo në banjën e shtëpisë suaj, peshqiri jonë është një pjesë e rëndësishme e kompletit tuaj. Jo vetëm që është elegant me kombinimin e sfondit gri me sèpatat e kryqëzuara në ngjyrë gri të errët, por është edhe shumë i butë dhe absorbues i mirë i lagështisë.

Gri
Përmasa **afërsisht 70 x 140 cm**
Nr. i porosisë **0420 560 0004**

PESHQIR DUARSH

100% pambuk

Peshqiri i dorës STIHL TIMBERSPORTS® është perfekt për aktivitete sportive, sepse fijet e tij të buta janë të rehatshme në lëkurë, si dhe është absorbuese të mira të lagështisë. Dimensionet e tij prej 50 x 100 cm, janë fiks për çantën tuaj të sportit.

E zezë
Përmasa **afërsisht 50 x 100 cm**
Nr. i porosisë **0420 560 0001**

ÇANTË PËR PALESTËR »KISS MY AXE«

Çantë për palestër super elegante prej poliuretani me mbishkrimin e STIHL TIMBERSPORTS® dhe rripa ngjyrë portokalli. Kjo çantë mund të mbahet në çdo kohë, në kurriz ose në shpatulla dhe është vërtet një shoqërues praktik, kur jeni jashtë shtëpisë.

Përmasa **afërsisht 45 x 35 cm**
Nr. i porosisë **0420 560 0009**



SHALL TIPOZËSH

100% poliakrilik

Për adhuruesit e vërtetë! Xhakard i zi i thurur me logon e STIHL TIMBERSPORTS® dhe sèpata në ngjyrë portokalli dhe të bardhë.

E zezë
Përmasa **afërsisht 150 x 15 cm**
Nr. i porosisë **0420 560 0002**



ORË DORE

Kjo orë dore me dizajnin e STIHL TIMBERSPORTS® është e domosdoshme për aktivitete në natyrë. Me bazament prej çeliku të pa-ndryshkshëm, rripa najloni dhe xham të përbërë prej Crys-tex-i të përforcuar, e bëjnë këtë orë sportive veçanërisht të fortë. Dizajni i saj minimal do të thotë se mund të vishet gjithashtu si një orë klasike për meshkuj. Prodhuar prej Jacques Lemans.

Nr. i porosisë **0464 585 0040**



FILXHAN PËR KAFE

Filxhani i kafes, i përbërë prej porcelani, me dizajnin e STIHL TIMBERSPORTS®, jo vetëm që duket bukur, por është edhe shumë praktik. Ka një volum prej 300 ml dhe një kapak prej silikoni izolues, pra filxhani juaj i ri-përdorshëm do e mbajë pijen tuaj të preferuar të nxehtë.

E zezë
Nr. i porosisë **0464 283 0000**



JASTËK PËR T'U ULUR

Edhe tifozët më të zjarrtë e pëlqejnë rehatinë! Kjo e bën ndenjës tonë me diametër prej 34 cm, aksesori perfekt për çdo konkurs! Dizajn praktik me Velcro dhe lak në të cilin mund të varet.

Kafe
Përmasa **Ø 34 cm**
Nr. i porosisë **0464 765 0010**



POSTER METALIK

Vare në mur! Një aksesori i domosdoshëm për të gjithë të apasionuarit e STIHL TIMBERSPORTS®. Një poster me cilësi të lartë, me katër vrima për t'u varur në mur.

Përmasa **afërsisht 30 x 40 cm**
Nr. i porosisë **0420 560 0003**



STILOLAPS

Stilolapsi i preferuar i fansave, me bojë të zezë, majë metalike dhe prekje të butë është qershia mbi tortë për këdo që pëlqen STIHL TIMBERSPORTS®!

E zezë
Nr. i porosisë **0464 516 0060**



MBAJTËSE TARGE

Një përçasje e re për makinën tuaj. Mbjajtëse targash bërë prej cilësie të lartë dhe të fortë plasike ABS, me kornizë të mbyllshme, mentesha cilësore të zeza dhe dizajn të STIHL TIMBERSPORTS®. Pako me dy copë. Këto mbajtëse targash janë të përshtatshme për tregun gjerman, të dizajnuara për targat gjermane me buzë të ngritura dhe dimensione 112 x 520 mm.

Nr. i porosisë **0420 560 0008**



Krenaria për STIHL është motoja e këtij koleksioni. STIHL FAN është një angazhim ndaj markës, e cila tregohet qartë nga një logo e madhe mbi veshjet. Me aksesore praktikë për kyçet, kurrizin dhe xhepat.



XHAKETË ME JAKË TË BUTË »LOGO CIRCLE« PËR MESHKUJ

96% poliestër, 4% elastan

Ngrohtësi funksionale! Xhaketa jonë e re me jakë të butë është një bashkëudhëtar i përdoruesit gjatë gjithë vitit. Seksioni i shpatullës në ngjyrë gri, pjesët portokalli te kapuçi dhe xhepat anësore, si edhe zinxhiri STIHL ElastoStart janë detaje të përzgjedhura me kujdes dhe e bëjnë këtë xhakete një veshje tejet speciale.

E zezë/gri

Përmasat e meshkujve S-XXL
Nr. i porosisë 0420 910 01..



XHAKETË ME ZINXHIR »LOGO CIRCLE« PËR MESHKUJ

100% pambuk

Xhaketa jonë me zinxhir, me jakë të ngritur dhe masheta me shirita, kompletton çdo veshje. Pjesët portokalli te mashetat dhe logoja "LEGENDARY PERFORMANCE" në pjesën e kraharorit e bëjnë një veshje praktike dhe të detyrueshme për fansat e STIHL.

E zezë

Përmasat e meshkujve S-XXL
Nr. i porosisë 0420 910 02..



XHAKETË ME PELLUSH »STIHL« UNISEX

100% pambuk

Një dizajn klasik me material të testuar e provuar: kjo xhakete pel-lushi, e përbërë prej fibrash polies-tre të ngrohta dhe të buta, mbron kundër të ftohtit, dhe gjithashtu ofron lehtësi absolute në lëvizje. Logoja e STIHL në pjesën e kraharorit kompletton dizajnin.

E zezë

Përmasat XS-3XL
Nr. i porosisë 0421 100 00..



E RE BLUZË »LOGO« UNISEX

100% pambuk

Pulovër e zakonshme me masë të rregullt, me logo të dallueshme STIHL të printuar në pjesën e gjoksit. Me qepje të kryqëzuar dekorative në pjesën e rrumbullakët të qafës dhe shirit portokalli në pjesën e brendshme, krahas etiketës tonë klasike.

E zezë/ e zezë

Përmasat XS-XXL
Nr. i porosisë 0420 900 15..

E zezë/ e bardhë

Përmasat XS-XXL
Nr. i porosisë 0420 900 16..



E RE XHAKETË KUNDËR ERËS »LOGO CIRCLE« PËR MESHKUJ

100% poliestër

Xhakete sportive me kapuç, kundër erës, dhe me logo portokalli STIHL të një cilësie të lartë në pjesën e gjoksit. Me shtresë rrjete me kontrast të dallueshëm, në ngjyrë portokalli të ndezur. Qepjet elastike në mëngë ofrojnë rehati maksimale në të veshur, si edhe ka xhepa me zinxhir në anë.

E zezë/portokalli

Përmasat e meshkujve S-XXL
Nr. i porosisë 0420 910 03..



BLUZË T-SHIRT »LOGO CIRCLE« PËR MESHKUJ

Çfarë i duhet çdo fansi në garderobën e tij? Kjo bluzë t-shirt legjendare, patjetër. Ofron një veshje të rehatshme dhe sipas trupit. Me shkrimin e madh "LEGENDARY PERFORMANCE" në pjesën e pasme dhe logon STIHL në pjesën e majtë të kraharorit, do e thoni me zë të lartë: "Jam një fans i STIHL!"

Gri

90% pambuk, 10% viskozë
Përmasat e meshkujve S-XXL
Nr. i porosisë 0420 900 05..

E zezë

100% pambuk
Përmasat e meshkujve S-XXL
Nr. i porosisë 0420 900 06..



BLUZË T-SHIRT »MS 500i« PËR MESHKUJ

MS 500i është një sinonim i inovacionit, shpejtësisë dhe precizionit - pikërisht çfarë kjo bluzë e re t-shirt tregon. Jeni të siguar se do të tërhiqni vëmendjen me motosharrën e madhe të printuar në pjesën e përparme.

Gri

90% pambuk, 10% viskozë
Përmasat e meshkujve S-XXL
Nr. i porosisë 0420 900 07..

E zezë

100% pambuk
Përmasat e meshkujve S-XXL
Nr. i porosisë 0420 900 08..



E RE BLUZË T-SHIRT »LOGO CIRCLE« UNISEX

100% pambuk

Bluzë me jakë të rrumbullakët prej pambuku cilësor në masë të rregullt dhe logo 3-D në ngjyrën tradicionale portokalli. Etiketa e brendshme me logo plotëson strukturën e veshjes.



Portokalli
Përmasat XS-XXL
Nr. i porosisë 0420 600 37.

E RE BLUZË T-SHIRT »LOGO« UNISEX

100% pambuk

Bluzë e bardhë me jakë të rrumbullakët prej pambuku cilësor me stampim të madh me ngjyrë portokalli me kontrast. Me etiketën me logo STIHL në pjesën e brendshme dhe logon shtesë në ngjyrë portokalli në pjesën e jashtme.



E bardhë
Përmasat XS-XXL
Nr. i porosisë 0420 900 11.

E RE BLUZË POLO »LOGO CIRCLE« UNISEX

100% pambuk

Bluzë Polo me masë normale prej pambuku, çarje anësore, rripa në mëngë dhe vija në ngjyrë portokalli. Në pjesën e gjoksit ndodhet e printuar logoja STIHL me një copë të një cilësie të lartë. Me qepje të sheshta në pjesën e brendshme, të përfunduara në mënyrë dekorative në portokalli të ndezur.



E zejë
Përmasat XS-XXL
Nr. i porosisë 0420 900 13.

E RE KAPELE »LOGO CIRCLE« UNISEX

100% pambuk i përpunuar;
rrjetë: 100% poliestër

Kapele me 6 panele me simbol dekorativ të STIHL, të endur dhe të madh, dhe shirita të sheshtë. Me shtresa të brendshme dhe të jashtme në ngjyrë portokalli. Në pjesën e pasme ndodhet struktura e rrjetës për ajrosje optimale, si dhe rregulluesi për përshtatjen e madhësisë.



E zejë
Përmasat një masë përshtatet për të gjithë
Nr. i porosisë 0420 940 0007

KAPELE »LOGO CIRCLE« UNISEX

100% pambuk

Kapelja "LEGENDARY PERFORMANCE" në ngjyrë të zejë dhe gri, me një logo të madhe në pjesën e parme dhe shkrimin portokalli, kompletton çdo veshje në mënyrë perfekte. Me kapëse për përshtatjen e madhësisë.



E zejë/gri
Përmasa një masë përshtatet për të gjithë
Nr. i porosisë 0420 940 0002

KAPELE »LOGO« UNISEX

100% pambuk

Kapele e zejë me detaje të vijëzuara me stil në ngjyrë portokalli, si dhe mbishkrimi STIHL në pjesën ballore, ndërsa në pjesën e pasme, viti i prodhimit dhe në pjesën anësore mbishkrimi »LEGENDARY PERFORMANCE«.



E zejë
Përmasa një masë përshtatet për të gjithë
Nr. i porosisë 0420 940 0006

KAPELE BEJSBOLLI UNISEX

100% poliestër

Kjo kapele e zejë bejsbolli me logon e madhe, zburuese STIHL i përshtatet kujtdo! Kështu, është e qartë nga distanca - ajo është STIHL!



E zejë
Përmasa një masë përshtatet për të gjithë
Nr. i porosisë 0464 015 0030

KAPELE BEJSBOLLI »LOGO CIRCLE« UNISEX

100% pambuk

Kjo kapele e zejë bejsbolli me logon "LEGENDARY PERFORMANCE" mund t'i përshtatet çdo përmase koke, duke përdorur kapësen e metalit në pjesën e pasme.



E zejë
Përmasa një masë përshtatet për të gjithë
Nr. i porosisë 0420 940 0001

KAPUÇ I THURUR »MULTI LOGO« UNISEX

100% akrilik

Kapuç i zi me tonalitete në ngjyrë të zejë, me logo STIHL në madhësi të ndryshme. Pjesa e brendshme e ballit, e pajisur me një shtresë të veçantë për lehtësi në veshje. Kapuçi perfekt për ditë të ftohta!



E zejë
Përmasa një masë përshtatet për të gjithë
Nr. i porosisë 0420 940 0004

E RE ÇANTË SHPINE STIHL

100% poliestër

Për përdorim të shumëllojshëm - në zyrë, për punë në natyrë ose për kohë të lirë - çanta e zejë e shpinës është shoqëruesi juaj perfekt. Me ndarje praktike për shishe në pjesën e brendshme, xhep për çelësa, dhe pjesën për dokumenta ose kompjuter. Zinxhiri plastik me logo STIHL, dhe elastik. Pjesa e poshtme dhe rripat që mund të hiqen për t'u larë dhe stampa e shkruar »LEGENDARY PERFORMANCE« e plotësojnë më së miri formën e çantës. Rripat e mbushur mundësojnë mbajtje shumë komforte.



Nr. i porosisë 0421 600 0005

KAPUÇ »LOGO« UNISEX

100% akrilik

Aksesorë për kohë të ftohtë: kapuç me xhufkë portokalli, model bardhë-zinorvegjez, me logo të gjerë STIHL.



E zejë
Përmasa një masë përshtatet për të gjithë
Nr. i porosisë 0420 940 0005

ÇORAPE »STIHL« UNISEX

33% lesh merino (pa kokrra dhe pesticide),
32% poliamid, 20% poliakrilik,
13% poliestër, 2% elastan

Këto çorape të gjata dhe sportive, të përbëra prej kombinimit special të Primaloft dhe Merino, ofrojnë rregullim optimal të temperaturës, edhe kur jeni duke punuar intensivisht. Në veçanti me çizme, teknologjia Cell Tech dhe kanalet fleksible sigurojnë rehati, reduktim të lodhjes dhe veshje optimale.

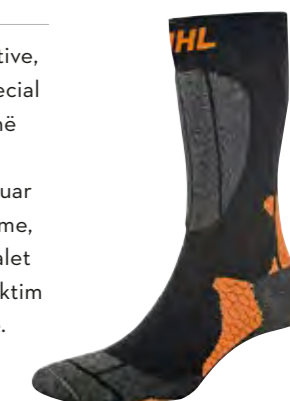

Përmasat 35-38
Nr. i porosisë 0420 950 0038

Përmasat 39-42
Nr. i porosisë 0420 950 0042

Përmasat 43-46
Nr. i porosisë 0420 950 0046



ÇADËR ME DOREZË DRURI

Çadra e fortë e cilësisë së lartë, me hapje automatike, ka një dorezë të përbërë prej druri të certifikuar me FSC. Një çadër tërësisht normale? Aspak! Sepse në sajë të dy segmenteve me emblemën STIHL, çadra jonë ka edhe dy segmente të tjera shtesë me emblema të printuara mbi to. Kjo do të thotë se dy logot shtesë STIHL duken çartë kur çadra laget - por shpresojmë të mos bjerë shi së shpejti!

Përmasa **Ø afërsisht 113 cm**
Nr. i porosisë **0420 960 0009**



USB 16 GB PREJ DRURI

Me këtë USB me lidhës USB 3.0, mund të jeni të sigurt se do të keni të dhënat e juaja gjithmonë me vete. Me dorezë prej druri arre dhe ka kapacitet prej 16 GB. Kapaku i lëvizshëm prej argjendi me logon STIHL, siguron se lidhësi i USB nuk dëmtohet nga papastërtitë.

Nr. i porosisë **0420 360 0007**



USB 8 GB NË TRAJTË MOTOSHARRE

Për këdo që i mungojnë motosharrat në shtëpi: USB-ja jonë në trajtë motosharre ka një lidhje USB 3.0 dhe një kapacitet prej 8 GB. Mbrojtësja e zinxhirit është e lëvizshme dhe mbron lidhësin USB kundër papastërtive.

Nr. i porosisë **0420 360 0008**

SHISHE VAKUUMI

E nxehtë apo e ftohtë? Shishja jonë e vakuumit i përballon të dyja. Me mure të dyfishta, të izoluar me vakuum, e përbërë prej çeliku, i mban lëngjet e ftohta, të freskëta dhe lëngjet e nxehta, të ngrohta. Edhe praktike, edhe elegante, me gotë të përfshirë.



500 ml
Nr. i porosisë **0464 251 0010**

KULETË PËR MESHKUJ

Dizajn i jashtëm kulete, në ngjyrë kafe të errët dhe i përbërë prej lëkure premium. Pjesa e brendshme ka emblemat e fshehura STIHL dhe mbrojtjen e integruar RFID.



12.5 x 10 cm (e mbyllur)
Nr. i porosisë **0420 960 0005**

E RE ORË DORE STIHL

Ora e dorës STIHL, e prodhuar nga firma Jacques Lemans, është matës kohe tradicional në design klasik. Kasa masive prej çeliku të fortë ka një diametër 40 mm, fusha e numrave me ngjyrë të zezë, treguesi i datës në pozicionin e orës 3 janë të thjeshta, por shumë të dallueshme. Ky model ka mekanizëm kuarci, formë të rrumbullakët dhe shtresën e poshtme të fiksuar me vida, xhami mbrojtës i markës Crystex dhe është rezistente ndaj ujit deri në 10 ATM. Rripi i orës përbëhet nga çelik i fortë inox i lëmuar. Kjo orë dore është bashkëshoqërues i përsosur për çdo ditë.

Nr. i porosisë **0421 600 0000**



E RE CHRONOGRAPH STIHL

STIHL Chronograph është e prodhuar nga firma Jacques Merat dhe ka nota elegante dhe sportive. Fusha e zezë e numrave me detaje në ngjyrë portokalli bën përshtypje nga një kombinim i indeksve të thjeshta me numrat arabe. Treguesi i datës është i vendosur pjerrësisht ndërmjet pozicionit të orës 4 dhe 5. Treguesi chrono me format 24-orësh, akrepat e sekondave dhe minutave kanë pamje elegante. Kasa përbëhet nga çelik inox IP-Black me diametër 44mm. Kjo bën të mundur një pamje të veçantë të kësaj ore. Modeli ka mekanizëm kuarci, xham të përforcuar Crystex Glas, shtresa e poshtme e fiksuar me vida, rezistente ndaj ujit deri në 10 ATM. Rripi i orës prej silikonit me kunj shtrëngues mundëson një prezantim të arritur - kjo orë është kombinimi perfekt ndërmjet elegancës dhe sportivitetit.

Nr. i porosisë **0421 600 0001**



STILOLAPS PREJ DRURI

Ky stilolaps prej druri është dhurata ideale e një cilësie të lartë. Pjesa e poshtme e stilolapsit përbëhet prej druri arre të vajosur, ndërkohë që pjesa e sipërme është metalike dhe krijon një kontrast modern. Ky stilolaps me mbushje në ngjyrë blu është i rehatshëm në përdorim dhe shkruan bukur.

Nr. i porosisë **0464 516 0080**



SET SHKRIMI

Seti jonë i ri i shkrimit, i pakeluar në një kuti të zezë dhurate, përmban një stilolaps dhe një laps mekanik. Detajet me kontrast në ngjyrë portokalli dhe veshja e butë në prekje sigurojnë një mbajtje të rehatshme.

Nr. i porosisë **0420 360 0006**



STILOLAPS ME PREKJE MIQËSORE NDAJ EKRENEVE

Stilolapsi jonë, miqësor ndaj ekraneve, është një urë midis botëve analoge dhe digjitale! Njëra anë e stilolapsit mund të përdoret me celularë dhe tableta, ndërsa ana tjetër përmban majën e çeliktë të stilolapsit, e cila është e fshehur nën një kapak. Prej materiali mat të kromuar, me logon portokalli STIHL dhe me sipërfaqen e gomuar për një mbajtje sa më të rehatshme.

Nr. i porosisë **0464 516 0070**

MBAJTËSE ÇELËSASH METALIKE NË TRAJTË MOTOSHARRE



Mban së bashku të gjitha gjërat e duhura! Metali jonë me cilësi të lartë në formë motosharre ka një gjatësi totale prej 9.5 cm, bashkë me unazën për të mbajtur çelësat.

Nr. i porosisë **0420 960 0008**

MBAJTËSE ÇELËSASH NË TRAJTË MOTOSHARRE



Jo pa motosharrën time! Mbani gjithmonë pajisjen tuaj të preferuar me vete, me mbajtësen e çelësave në formë motosharre dhe me efekte zanore reale. Ky mbajtës çelësash është bërë prej çeliku të galvanizuar me shkëlqim. Përfshin butonin e baterisë (të ndërrueshme).

Nr. i porosisë **0420 960 0003**

MBAJTËSE ÇELËSASH »FORESTRY WORKER«

Punonjësi jonë i pylltarisë është anëtar i më i ri në serinë e mbajtësëve të çelësve! Detaje të menduara me dashuri si helmata, kufjet dhe motosharra, e bëjnë atë, aksesoren e ri të preferuar të çdo fansi të STIHL.



Nr. i porosisë **0420 960 0002**

MBAJTËSE ÇELËSASH »SAFETY HELMET«



Kjo mbajtëse çelësash në formë helmete është vërtet e kënaqshme për syrin, si edhe praktike. Helmata është bërë prej akriliku të qëndrueshëm, ndërkohë që mbajtësja e çelësave dhe unaza përbëhen prej çeliku të galvanizuar me shkëlqim. Mbajtësja praktike e çelësave me dizajn helmete është e domosdoshme për çdo fans.



Nr. i porosisë **0464 118 0020**

HAJMALI NË TRAJTË MOTOSHARRE



Si në një byzylyk apo në një varëse, kjo hajmali në formë motosharre është një aksesor vërtet i veçantë. Bërë prej argjendi të mbuluar me rodium 925, ajo është një pjesë e jashtëzakonshme e cila mund të vendoset e sigurt në çdo byzylyk apo varëse femrash me anë të mbërthyesit të sigurtë.

Nr. i porosisë **0464 120 0070**

ZBUKURIM / HAJMALI »AXE«



Po kërkoni diçka për t'i shtuar byzylykut ose varësës suaj? Hajmاليا jonë e re me dy sëpata të kryqëzuara me gjatësi 18 mm është e prodhuar prej argjendi të mbuluar me rodium 925 dhe vjen e paketuar me dashuri në një kuti dhuratash.

Nr. i porosisë **0420 560 0007**

HAPËSE SHISHESH »CUT-OFF MACHINE«



Sillni gamën e produkteve STIHL në sirtarin e kuzhinës suaj. Një hapëse shishesh solide dhe e rehatshme për t'u mbajtur, bërë prej metali në formën e prerëses së betonit.

Përmasa **afërsisht 90 x 50 x 2 mm**
Nr. i porosisë **0420 960 0012**

XHUXH KOPSHTI

Ky xhuxh që mban një motosharrë e ka vendin përpara çdo kopshti! Xhuxhi afërsisht 20 cm i gjatë, vjen i veshur me rroba pune, kapuçin e detyrueshëm me majë dhe shumë detaje të tjera të punuara me dashuri, të cilat do e zbukuronin kopshtin tuaj të luleve.



Nr. i porosisë **0420 360 0010**

MODELI »MS 500i«



Një koleksion i mirëfilltë nga Schuco! Modeli i zvogëluar në shkallën 1:10 i motosharrës inovative MS 500i, i prodhuar me derdhje zinku dhe pjesë plastike, i lyster me dashuri me ngjyrat origjinale është i domosdoshëm në çdo vitrinë ekspozuese.

Nr. i porosisë **0420 960 0001**

MODELI »MS 881«



Koleksion nga firma Schuco! Modeli i motosharrës më të fortë STIHL MS 881 në shkallën 1:10, i prodhuar me derdhje zinku dhe pjesë plastike, në ngjyrë portokalli, nuk duhet të mungojë në asnjë vitrinë.

Nr. i porosisë **0420 960 0017**

LOJË LUDO PREJ DRURI



Nuk këshillohet për personat me zemër të dobët! Një version STIHL i lojës legjendare me eliminime, "mos u nxeh". Bërë prej druri të çertifikuar prej FSF, kjo lojë klasike është argëtuese për çdo moshë. Të gjithë gurët e lojës janë sigurisht të pikaturuar me motosharrat përkatëse dhe me dy zara në ngjyrë portokalli.

Përmasa **20 x 20 cm**
Nr. i porosisë **0420 360 0002**

ELEKTRIK DORE ME DRITË LED



Elektrik dore 3W LED i zi, i anodizuar, prej alumini të qëndrueshëm me mbishkrimin STIHL të gdhendur. Me buton praktik ndezjeje dhe fikjeje në pjesën e sipërme të trupit. Përfshin 3 bateri AAA dhe rripin.

Nr. i porosisë **0420 360 0009**

MATËS I LAGËSHTISË SË DRURIT



Ky matës praktik lagështie nuk mat vetëm nivelin e lagështisë në dru zjarri ose lëndë drusore ndërtimore, por gjithashtu mund të përdoret si një mjet i besueshëm për të kontrolluar nivelin e lagështisë në materiale të tjera, të tilla si suva ose çimento. Pajisja portative matëse tregon edhe temperaturën e ajrit të ambientit. Vjen me 4 bateri (1.5V, LR44).

Nr. i porosisë **0464 802 0010**

PESHQIR PLAZHI



100% cotton

Është koha për plazh! Peshqiri i madh me përbërje pambuku, me doreza kapëse është shoqëruesi perfekt për në plazh, sauna dhe aktivitetet e tjera. Forma elegante »LEGENDARY PERFORMANCE« e ben një produkt unik. Ngjyrë e zezë dhe portokalli.

Përmasa **180 x 80 cm**
Nr. i porosisë **0420 960 0018**

RRIP PËR VALIXHEN



100% polyester

Na merrni me vete kur të udhëtoni! Rripi jonë për valixhet me logon e qëndisur STIHL, është shoqëruesi perfekt për udhëtimin tuaj të rradhës. Kombinimi TSA i kyçit siguron që valixhja juaj të jetë e mbrojtur mirë.

Nr. i porosisë **0464 081 0020**

ENË PËR PJEKJE NË TRAJTË MOTOSHARRE



Edhe druvarët më të përkushtuar mund të shijojnë gatimin e ëmbëlsirave! Kjo enë për pjekje, është bërë nga çelik i karbonizuar, çka e bën rezistente ndaj nxehtësisë, dhe të sigurt për të gatuar ëmbëlsira në formë motosharre në cdo kohë. Veshja e brendshme siguron që asgjë të mos digjet. Rezistente ndaj nxehtësisë deri në 220 ° C.

Përmasa **afërsisht 40 x 36 x 4.5 cm**
Nr. i porosisë **0420 360 0000**

FILXHAN

Kafe ose çaj, kapuçino ose çokolatë e nxehtë, filxhani prej porcelani, i dizajnuar prej STIHL, është i një cilësie të lartë, njëkohësisht një aksesori i domosdoshëm në tryezën tuaj të mëngjesit. Madhësi e përsosur për pijen tuaj të preferuar, i përshtatshëm për t'u larë në makinën larëse të enëve.



Nr. i porosisë **0464 257 0000**

FILXHAN PËR KAFE SET PREJ 2 COPËSH

Seti prej dy filxhanësh ekspresi, dizajnuar me elegancë nga STIHL, e bën shijimin e kafes edhe më të lezetshëm. Filxhanët nuk kanë doreza mbajtëse, por janë përshtatur me një unazë plastike, të ideuar për të mbrojtur gishtat tuaj nga nxehtësia.



Nr. i porosisë **0464 257 0040**

KUTI DREKE



Kjo kuti dreke, e dizajnuar nga Koziol, ofron hapësirë të mjaftueshme për të gjitha llojet sanduiçeve, mes-vakteve dhe frutave. Dizajni i rrumbullakosur i kutisë parandalon ngjitjen në anët e saj, ndërsa modelimi i saj në formën e një motosharre nën logon e STIHL janë nuancat e fundit drejt perfekte.

Përmasa **afërsisht 17 x 12.5 x 6.5 cm**
Nr. i porosisë **0464 259 0010**

SET ME DY GOTA BIRRASH

Organizoni një festë me miqtë tuaj! Gotat tona janë perfekte për të gjitha llojet e birrave. Pjesa mbështetëse i jep gotave qëndrueshmëri, ndërsa logo e STIHL gjendet e gdhendur vertikalisht në secilën prej tyre. Të përshtatshme për t'u larë në makinën larëse të enëve. Paketim me dy gota.



Nr. i porosisë **0464 767 0010**

ORË MURI

Aty ku dizajni takohet me precizionin! Kjo orë muri është dizajnuar nga Jacques Lemans. Dizajni minimalist i orës, me akrepa argjendi në një fushë të zezë, bën të mundur që ju ta përqendroni vëmendjen në atë çfarë vërtetë ka rëndësi: tek koha. Logot e STIHL dhe Jacques Lemans janë nuancat e fundit drejt perfekte.



Nr. i porosisë **0464 401 0020**



KIDS

XHAKETË KUNDËR SHIUT »PACKABLE« PËR FËMIJË

100% poliamid rezistent ndaj ujit

E ideuar për të mbajtur të vegjlit të thatë edhe në reshje të papritura shiu. Xhaketa e gjelbër me zinxhir portokalli është dizajnuar me një stil sa elegant, aq edhe praktik. Mëngët elastike, kapuçi dhe jaka e gjatë parandalojnë futjen e ujit në brendësi. Dhe më e mira nga të gjitha: kjo xhaketë shiu mund të paktohet në xhepin anësor, duke formuar kështu një pako të vogël. Nuk ka gjë më të bukur sesa të kënaqesh edhe në ditët me shi!

Jeshile		Përmasat	
Përmasat	110-116	Përmasat	134-140
Nr. i porosisë	0420 410 0316	Nr. i porosisë	0420 410 0340
Përmasat	122-128	Përmasat	146-152
Nr. i porosisë	0420 410 0328	Nr. i porosisë	0420 410 0352



KAPUÇ »SAW« PËR FËMIJË

100% akrilik

Për mot të freskët, kemi kapuçin perfekt për të rinjtë aventuri-erë. Me vija blu dhe portokalli, një brez blu i errët dhe një top portokalli në majë, ky kapuç me siguri do t'i mbajë veshët e fëmijëve të ngrohtë gjatë dimrit.

Blu
Përmasa **një masë përshtatet për të gjithë (48-56 cm)**
Nr. i porosisë **0420 440 0000**



KAPUÇ »ADVENTURE« PËR FËMIJË

100% poliakrilik

Prindërit gjithmonë thonë: "Mos harroni kapuçin!" Të jeni të sigurt se nuk do ta harroni kapuçin tonë jeshil me topin portokalli. Ky kapuç do ta mbajë fëmijën tuaj ngrohtë përgjatë gjithë stinës së dimrit.

Jeshile
Përmasa **një masë përshtatet për të gjithë (48-56 cm)**
Nr. i porosisë **0420 440 0002**





KAPELE »LUMBERJACK« PËR FËMIJË

100% pambuk

Kapelja jonë e kuqe me qepje, me logon "FUTURE LUMBER-JACK" në pjesën e përparme të saj, është dizenuar me shumë stil dhe njëkohësisht praktike edhe në mot me diell. Kjo kapele përshtatet për të gjitha masat, nëpërmjet rripit të pasëm.

E kuqe
Përmasa një masë përshtatet për të gjithë (52-55 cm)
Nr. i porosisë 0420 440 0006



KAPELE »ADVENTURE« PËR FËMIJË

100% pambuk

Kapelja jonë e gjelbër me qepje, me logon në pjesën e përparme të saj, është dizenuar me shumë stil dhe njëkohësisht praktike edhe në mot me diell. Kjo kapele përshtatet për të gjitha masat, nëpërmjet rripit të pasëm.

Jeshile
Përmasa një masë përshtatet për të gjithë (52-55 cm)
Nr. i porosisë 0420 440 0005



KAPELE PËR FËMIJË

100% pambuk

E bukur dhe praktike. Kapelja jonë gri, me strehën blu, e dizenuar me logon e një motoshtarre, do të bëhet e preferuara juaj, jo vetëm në ditët me diell.

Blu/jeshile
Përmasa një masë përshtatet për të gjithë (52-55 cm)
Nr. i porosisë 0420 440 0001



KAPUÇ »ADVENTURE« PËR FËMIJË

100% poliakrilik rezistent ndaj ujit

Kur të bëhet vërtet ftohtë, do t'ju duhet një kapuç dimri. Ky kapuç është komod dhe i ngrohtë, i dizenuar për të mbrojtur jo vetëm kokën, por edhe veshët tuaj nga i ftohti - ideal për të gjithë aventurierët që duan të eksplorojnë natyrën edhe gjatë dimrit. Mbrojtëset e veshit mund të palosen ose të ulen poshtë duke përdorur rripin që pozicionohet nën mjekër.

Blu
Përmasat **XXS/51** Përmasa **XS/53**
Nr. i porosisë **0420 450 0551** Nr. i porosisë **0420 450 0553**



SHALL SHUMËFUNKSIONAL PËR FËMIJË

100% poliestër

Ky shall shumëfunktional për fëmijë është prodhuar në Gjermani dhe ofron mbrojtje të lartë ndaj rrezeve UV - karakteristike kjo që e bën tepër të përdorshëm sidomos në muajt më të nxehtë të vitit. Ky artikull shumëfunktional nuk lejon aromet e pakëndshme, dhe thahet lehtësisht pas larjes.

Jeshile
Përmasa një masë përshtatet për të gjithë
Nr. i porosisë 0420 460 0014



VESHJE PËR BEBET »BEAVER«

54% pambuk, 46% poliestër;
pantallona 100% pambuk

Dëgjoni me vëmendje!
Pavarsisht se ku ndodhet, në karrocë, në krahët e nënës apo të babait, bebi juaj do të dojë të eksplorojë botën në hapat e tij të parë me veshjen tonë.

Gri/blu
Sizes **62-68** Përmasat **86-92**
Nr. i porosisë **0420 450 0468** Nr. i porosisë **0420 450 0492**

Sizes **74-80**
Nr. i porosisë **0420 450 0480**



E RE VESHJE PËR BEBET »LUMBERJACK« PËR FËMIJË

100% pambuk

Kostum pambuku i dizenuar me stil, me sharrë të pozicionuar në një xhep të vogël në pjesën e gjoksit.

E kuqe/e zezë
Përmasat **62-68** Përmasat **86-92**
Nr. i porosisë **0420 450 0668** Nr. i porosisë **0420 450 0692**

Përmasat **74-80**
Nr. i porosisë **0420 450 0680**



KËPUCË NË TRAJTË ÇORAPESH PËR BEBET

75% pambuk, 25% poliestër

Këpucë të buta të ideuara për të mbajtur këmbët e bebit të ngrohta, pa i kufizuar ato. Motivet zbukuruese tregojnë qartë se cila prej këpucëve është e majta dhe cila është e djathta - detaj ky që i vjen në ndihmë prindërve të rinj!

Jeshile/portokalli
Size **17** Përmasa **19**
Nr. i porosisë **0420 450 0317** Nr. i porosisë **0420 450 0319**

Size **18**
Nr. i porosisë **0420 450 0318**



BIBERON PREJ DRURI

Mbajeni aty ku ju nevojitet! Ky biberon prej druri ah është aksesor i perfekt për fansat e vegjël të STIHL. Biberoni përbëhet nga rruaza të trasha druri që mbajnë motive STIHL, të tilla si Tim Timber, kastori STIHL dhe motoshtarra. Një kapëse metalike cilësore mban zinxhirin të fiksuar.

Nr. i porosisë **0464 095 0050**



SET BIBERONASH

Për të vënë bebet në gjumë: set biberonash për fansat e vegjël të STIHL të moshës 6 deri në 18 muaj. Ky biberon prej silikoni është i sigurt për shëndetin e bebeve dhe përputhet me standardin europian EN 1400.

Nr. i porosisë **0464 095 0070**



100% pambuk; mbushje: 100% poliestër

Kjo batanije për bebe jo vetëm që duket e mahnitshme, por është gjithashtu ideale për të përqafuar bebin apo për të luajtur dhe relaksuar me të. Pëlhura e kësaj batanije është 100% pambuk, dhe do të përbëjë një detaj të lezetshëm në dekorimin e çdo dhome. Përmbytja 100% pambuk e bën këtë batanije komode dhe të butë, duke e bërë vogëlushin tuaj të ndjehet si në shtëpi.

Përmasat **60 x 80 cm**
Nr. i porosisë **0420 460 0013**



ÇANTË SHPINE

100% poliestër

Duke ofruar 7,5 l hapsirë, plus një xhep të jashtëm, kjo çantë ka gjithë hapësirën e nevojshme për të cilën ka nevojë i vogli juaj. Pësja është shpërndarë nëpërmjet rripave, dhe materiali 100% poliestër është konform gjithë standardeve të sigurisë - ndërsa logo "WILD KIDS" është një detaj që e bën këtë çantë të duket edhe më e veçantë.

Blu
Përmasa **23 x 31 x 11 cm**
Nr. i porosisë **0420 460 0002**



ÇANTË LARJEJE

100% poliestër

Çanta e larjes ka një ndarje të madhe me zinxhir dhe rretë që bën të mundur që gjithcka të qëndrojë e rregullt.

Blu
Përmasa **23 x 16 cm**
Nr. i porosisë **0420 460 0003**



LIBËR ME OBJEKTE TË FSHEHURA

Vëmendje, eksplorues! Dilni dhe eksploronini të katër stinët me kastorin miqësor; shijoni disa mini-aventura dhe zbuloni sa emocionues është Kampionati Botëror i STIHL TIMBERSPORTS® me të vërtetë. Libri jonë me figura dhe objekte të fshehura, Katër Stinët, është 12 faqe i gjatë dhe i përshtatshëm për fëmijët e moshës 2 deri në 6 vjeç.

Nr. i porosisë **0420 460 0006**



ÇANTË PALESTRE »LUMBERJACK«

100% poliestër

Unë paketoj çantën e palestrës dhe shkoj...! Çanta jonë e palestrës ofron hapësirë për kompletin tuaj të palestrës dhe gjithashtu duket shkëlqyeshëm. E përsosur për t'ju shoqëruar në çdo aventurë. Logot "CRAZY BEAVER" dhe "FUTURE LUMBERJACK" e bëjnë këtë çantë edhe më të veçantë.

Blu
Përmasat **35 x 30 cm**
Nr. i porosisë **0420 460 0007**



KULETË AVENTURASH

100% poliestër

Për të parandaluar humbjen e gjërave personale në udhëtime, ne ju sugjerojmë portofolin e ri që lidhet rreth qafës e do t'ju shoqërojë në aventurat tuaja. I dizenuar me logon "FUTURE LUMBERJACK", me një kombinim të ngjyrës blu me atë portokalli, ky portofol do të jetë një vend i sigurt që ju të ruani paratë tuaja.

Blu
Përmasat **14 x 10 cm**
Nr. i porosisë **0420 460 0008**



SET DISTINKTIVËSH

100% poliestër

Seti i distinktivëve të qëndisur është diçka që aventurierët e rinj duhet ta kenë patjetër. Mund të përdoret për të dekoruar çdo veshje tuajën, duke e bërë atë speciale. Seti konsiston në tre distinktivë dekorues me motive të mrekullueshme. Pavarësisht nëse është një "Future Lumberjack", "Adventure Camp" ose "Crazy Beaver", ka diçka për të gjithë në këtë set.

Nr. i porosisë **0420 460 0009**



DRE I BUTË LODËR

Lodër për përkëdhelje! Ky dre shumë i butë, i bërë nga pellushi, do të jetë lodra e preferuar e fëmijës tuaj.

Përmasa **afërsisht 20 cm**
Nr. i porosisë **0420 460 0012**



KASTOR LODËR TIM TIMBER

Një mik për gjithë jetën. Kastori "TIM TIMBER", i dizenuar nga Steiff është lodra e preferuar e shumë fëmijëve të vegjël. Lodra është e bërë nga pellush shumë i butë, çka e bën të rehatshme për ta mbajtur pranë. Lodra mund të lahet në lavatrice në 30 °C.

Përmasa **afërsisht 22 cm**
Nr. i porosisë **0464 971 0200**



JASTËK NË TRAJTË MOTOSHARRE

Tani është e mundur që të merrni me vete në shtrat motosharrën tuaj të preferuar: motosharra STIHL është në dispozicion në formën e jastëkut! Jastëku-motosharrë përbëhet nga pellush i butë, dhe është një domosdoshmëri për këdo që do të ëndërojë me STIHL çdo natë.

Përmasat **52 x 21 cm**
Nr. i porosisë **0464 095 0200**



MOTOSHARRË LODËR ME BATERI



Kjo motosharrë lodër nuk do të impresionojë vetëm fëmijët! Zinxhiri lëvizës dhe tingulli që lëshon kjo motosharrë, bën që loja të jetë sa më reale. Motosharra lodër vjen e pajisur me bateri, kështu që argëtimi mund të fillojë menjëherë.

Nr. i porosisë **0464 934 0000**

AKSESORËT: SET ZINXHIRËSH I ZËVENDËSUESHËM PËR MOTOSHARRËN LODËR (JO NË FIGURË)

Katër zinxhirë gome, një pajisje.

Nr. i porosisë **0464 934 0095**



MOTOKOSË LODËR ME BATERI



Kjo motokosë lodër me tingull real është perfekte për fëmijë të cilët duan t'ju "ndihmojnë", kur ju të jeni duke punuar në ambientet e jashtme.

Motokosa lodër është e manovrueshme për të gjitha gjatësitë, që do të thotë se fëmijët tuaj do të mund të argëtohen me të, edhe për vitet në vijim. Volumi i kësaj motokose mundet gjithashtu të përshtatet sipas dëshirës suaj.

Nr. i porosisë **0464 937 0000**



HELMETË LODËR

Kopja identike e helmetës profesionale të STIHL, plastikë ABS, mburojë e lëvizshme, madhësi e përshtatshme, e bashkangjitur me mbrojtësen e veshëve. Kjo helmetë nuk ka funksion mbrojtës dhe është e përshtatshme për fëmijë mbi moshën 3 vjeç.

Nr. i porosisë **0420 460 0001**



DOREZA PUNE PËR FËMIJË

Pjesa e pasme e dorës dhe gishtat: elastan (97% poliestër, 3% akrilik)
Pëllëmba e dorës: lëkurë sintetike (50% najlon, 50% poliuretani)
Mbrojtëset e kyçeve dhe manshetat: neopren (SBR dhe poliestër)

Pjesa e pasme e dorezës përbëhet nga një material elastik dhe mansheta e kyçit përmban një logo të dukshme të STIHL, ndërkohë që pëllëmba e dorezës përbëhet nga një lëkurë sintetike rezistente. Ato e bëjnë lojën në natyrë edhe më argëtuese!

E zezë/portokalli

Përmasa **S (5-7 vjeç)**
Nr. i porosisë **0421 500 0104**

Përmasa **M (7-10 vjeç)**
Nr. i porosisë **0421 500 0105**

Përmasa **L (10 vjeç e sipër)**
Nr. i porosisë **0421 500 0106**



TOP FUTBOLLI

Top futbollit lëkure me një dizajn klasik që ofron argëtim si për fëmijët, ashtu edhe për të rriturit. Topi është i qepur me dorë, dhe ka në përbërje një gomë të brendshme, të pajisur me valvul sigurie që bën të mundur që topi të mos shfryhet.

Nr. i porosisë **0464 936 0020**



BIÇIKLETË E BALANCUAR PËR FËMIJË

Vëmendje, çiklistë! Biçikleta jonë është e bërë nga dru ahu i certifikuar nga FSC dhe është perfekte për të mësuar të vegjlit përpara se ata të marrin biçikletën e tyre të parë "të vërtetë". Lartësia e shalës mund të rregullohet sipas dëshirës. E përshtatshme për fëmijë nga 3 deri në 6 vjeç.

Nr. i porosisë **0464 944 0000**



LODËR PREJ DRURI PËR FËMIJË

Nerva të forta dhe një dorë e qëndrueshme janë të nevojshme për këtë lojë klasike. Kulla e pirgjeve është e bërë nga dru pishe i certifikuar nga FSC, kërkon një dorë të sigurt gjatë lojës dhe njëkohësisht, është një lojë popullore që kërkon aftësi si tek fëmijët, ashtu edhe tek të rriturit. Në të 54 blloqet, si edhe në kutinë mbajtëse është e gdhendur logo e STIHL.

Nr. i porosisë **0464 959 0010**



PUZZLE 3D

Ndërto motosharrën tënde! Puzzle 3D prej druri që tregon motosharrën, i përbërë nga 4 panele druri, secila 21 x 34 x 0.3 cm, të bëra nga dru i certifikuar nga FSC.

Nr. i porosisë **0420 460 0011**



DETAJET E TEKNOLOGJIVE KRYESORE.

1 VEGLAT E PUNËS ME BATERI

Modelet me bateri

Veglat e punës STIHL të cilat funksionojnë përmes teknologjive inovative me bateri dallohen nga simboli i baterisë. Duke shtuar pjesën e llojit të baterisë, ky simbol ilustron cilit sistem me bateri i përket secili produkt. Të gjitha bateritë përmbajnë vetëm qeliza të zgjedhura litiumi të cilat plotësojnë standardet e larta të sigurisë. Ato mund të rimbushen plotësisht deri në 1200 herë me një humbje tejet të vogël të kapacitetit. Struktura e saktë bazohet në llojin e baterisë dhe zonën e aplikimit, si edhe në llojin e ndërtimit të baterisë dhe performancën.

ASIII SYSTEM Për modelet në Sistemin AS, një bateri me jone litiumi e llojit AS përdoret në të gjitha veglat e punës. Për ta bërë edhe më praktike, treguesi i karikimit mund të shfaqet me shtypjen e një butoni dhe tregohet përmes disa dritave LED në veglën e punës (përveç HSA 25).

AI III Veglat e punës në linjën AI përmbajnë një bateri me jone litiumi dhe karikohen duke përdorur tensionin në rrjet. Për praktikitet të shtuar, treguesi i karikimit mund të shfaqet përmes disa dritave LED.

AKIII SYSTEM Për pajisjet në Sistemin AK, një bateri e ndër-rueshme AK me jone litiumi mund të përdoret në të gjitha veglat e punës përgjatë kësaj kategorie. Për praktikitet të shtuar, treguesi i karikimit mund të shfaqet përmes disa dritave LED.

APIII SYSTEM Veglat e punës në Sistemin AP janë kompatibël me bateritë AP dhe AR. Këto bateri përmbajnë kapacitet të zgjeruar në fuqi dhe në jetëgjatësi. Kjo i bën ato veçanërisht të dobishme për aplikime profesionale.

Sistem i karikimit të shpejtë të baterisë

Procesi inovativ i karikimit të baterisë, i përdorur në karikuesit tanë të shpejtë shkurton kohën totale të karikimit deri në 30%, krahasuar me karikuesin tradicional që përdor të njëjtën sasi energjie. Procesi gjithashtu siguron karikim të butë, pa mbingarkuar baterinë.

Çelësi i aktivizimit



Është e mundur të vihen në punë veglat e punës që kanë bateri të integruar, vetëm nese keni çelësin e aktivizimit. Nëse hiqni çelësin e aktivizimit, vegla e punës nuk furnizohet me energji. Në këtë gjendje, mjetet mund të pastrohen, magazinohen dhe transportohen në mënyrë të sigurt.

Teknologjia STIHL EC



Motori elektrik (EC) nga STIHL është efikas në energji dhe pothuajse totalisht rezistent ndaj konsumimit falë veçorive në elektronikën e STIHL EC. Si një qendër komutuese inteligjente, ai zbulon baterinë e vendosur në trupin e mjetit në çdo pikë kohore dhe furnizon motorin EC me fuqinë e duhur nga bateria. Kjo siguron dhe mundëson që mjeti të ketë gjithmonë në dispozicion fuqinë optimale të disponueshme.

Përdorimi në kohë me shi



Veglat e punës me bateri STIHL, të pajisura me këtë simbol mund të përdoren edhe në shi. Shenjat e informacionit në mjet dhe në manualin e përdorimit duhen marrë në konsideratë gjithashtu.

Të gjitha aparatet me bateri brenda sistemit AP STIHL janë konceptuar për përdorues profesionistë, për përdorim të përditshëm edhe në kushte moti të këqija.

Për rrjedhojë, këto produkte janë të pajisura me sistem mbrojtës nga lagështia. Efikasiteti vërtetohet nga kontrollet e brendshme rigorozë. Testi i mbrojtjes nga lagështia, ndër të tjera orientohet nga standarti IPX4.

Mbajini bateritë larg nga ambientet me kripë dhe nga lëngjet e kontaminuara. Thajeni baterinë dhe veglën e punës pas përdorimit. Në përgjithësi, karikuesit duhet të përdoren vetëm në zona të thata.

Përdorimi pa mbrojtjet e veshëve



Teknologjia me bateri i bën këto mjete pune ideale për zona sensitive ndaj zhurmave, si kopshte spitalesh, parqe dhe zona rezidenciale. Shihni udhëzimet në manualin e përdorimit.

2 MOTOSHARRA DHE KRASITËSE DEGËSH NË LARTËSI

MOTOSHARRA ME BENZINË

Leva kryesore e kontrollit

Të gjitha funksionet, si ndezja, operimi dhe ndalimi mund të kryhen me vetëm një dorë.

Doreza të ngrohura me elektricitet (W)



Dorezat e ngrohura në mënyrë elektrike (W) i mbajnë duart tuaja të ngrohta e të thata për shtrëngim më të mirë, duke e bërë punën tuaj më të sigurt gjatë dimrit. Fletët ngrohëse për mirëmbajtje në rast nevojë mund të ndizen duke e mbajtur dorezën të ngrohtë dhe të thatë.

Ngrohja e karburatorit elektrik (V)

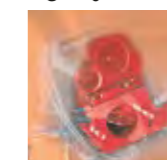

Karburatori me ngrohje elektrike (V) i pajisur me termostate e parandalon ngrirjen e karburatorit në stinën e dimrit.

Struktura ergonomike e dorezës

Lejon mbajtje të thjeshtë të sharrës në çdo pozicion pune.

Guida për rrëzimin e pemëve

Linjat e ngritura që veprojnë si guida për rrëzimin e pemëve janë integruar në strukturën e motosharrës për kontroll më të mirë në drejtim gjatë rrëzimit të pemëve.

Filtri HD2

Filtri HD2 përbëhet nga material filtri prej polietileni me pore deri në 70% më të holla se filtrat e tjerë. Si rrjedhojë, ai kap edhe pluhurat më të imta. Ai është gjithashtu i papërshkueshëm nga uji dhe vaji. Bobina e filtrit rrumbullak është e veshur nga mbrojtja PET me kyçin me shpërhapje të shpejtë dhe mundëson për filtrin të montohet dhe çmontohet brenda një kohe shumë të shkurtër dhe pa nevojë për mjete shtesë.

Doreza e pasme e dorës

Mbron dorën e përdoruesit kundër degëve ose pjesëve të zinxhirit të sharrës nëse bien ose prishen.

Kompensues

Ky e mban konstant përzierjen karburant-ajër kur filtri i ajrit ndotet gjithmonë e më shumë.

Sistem filtrimi ajri me kohëzgjatje të lartë

Motosharra STIHL është e pajisur me sistem filtrimi ajri me kohëzgjatje të lartë, dhe përmban sistem filtrimi me ndarje paraprake ose me filtër ajri HD2. Koha e përdorimit të filtrave është shumë e gjatë, në krahasim me sistemet e zakonshme të filtrimit. Sistemi i filtrimit me kohëzgjatje të lartë siguron jetëgjatesinë e motorit dhe parandalon mbylljen e para-kohshme të pistonit dhe cilindrave dhe ndotjen e mishelës.

Pistona magnezi

Për herë të parë në mbarë botën, STIHL ka ndërtuar motorin MS 400 C-M me pistona magnezi. Ky motor peshon 20 gramë më pak se motori i ngjashëm me pistona alumini, çfarë sjell si pasojë reduktimin e peshës me 25%, vetëm përse i përket kësaj pjese qendrore të produktit. Përdorimi i materialeve të lehta, duke u ndërthurur me strukturën e qëndrueshme të MS 400 C-M e bëjnë peshën e motorit vetëm 5.8 kilogramë, duke e reduktuar peshën e rendimentit më pak se 1.5 kilogram për kilowatt. Në të njëjtën kohë, kjo pjesë e re e produktit mundëson xhiro maksimale, veçanërisht efikase në vazhdimësinë e thjeshtë të punës gjatë krasitjes së degëve.

Pompë karburanti manuale

Sharrat me zinxhir STIHL dhe gërrshërët me bosht me pompa manuale karburanti mundësojnë ndezje të përmirësuar me numër më të vogël tërheqjesh. Shtypja e ushqyesit e mbush dhomëzën e karburatorit me karburant.

Kjo siguron që të ketë karburant të mjaftueshëm për të krijuar përzierjen e ndezshme ajër-karburant për ndezje, duke nevojitur shumë më pak tërheqje ndezëse.

Pompë vaji me dërgim të kontrolluar

Gjatësitë e shiritit, llojet e drurit dhe teknikat e ndryshme të sharrimit kërkojnë sasi të ndryshme vaji. Pompa e vajit me çlirim të kontrolluar i mundëson përdoruesit të zgjedhë sasinë e duhur të vajit për punën që po kryen.

Tendosje e zinxhirit e montuar në anë

Kjo mundëson një mënyrë të volitshme për tendosjen e zinxhirit të sharrës pa rrezikuar kontaktin me zinxhirin e mprehtë.

Udhëzues prerjeje

Për kontroll më të mirë gjatë drejtimit të prerjes, vija të ngritura që veprojnë si udhëzues prerjeje janë integruar në modelin e boshtit.

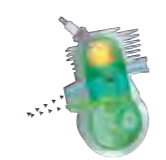
Motor STIHL 2-MIX

Motori STIHL 2-MIX është i fuqishëm dhe ekonomik. Ndarja e emetimeve nga gazi i padjegur minimizon mbetjet e lëshuara, duke rritur në këtë mënyrë fuqinë dhe duke ulur konsumin.

Sistemi STIHL kundër dridhjeve

Zonat ndarëse të përlogaritura në mënyrë precize, minimizojnë transferimin e dridhjeve të motorit dhe zinxhirit të sharrës tek dorezat e parme dhe të pasme. Kjo nënkupton se motosharra funksionon shumë më butë dhe lejon përdoruesin të kursejë forcën e ushtruar dhe të punojë më gjatë.

STIHL ElastoStart

Për shkak të presionit të ngjeshjes, ushtrime force ndodhin kur tentojmë të ndezim motorët me djegie të brendshme. Elementi amortizues në litarin special të ndezjes me ElastoStart absorbon dhe lëshon forcën në mënyrë të alternuar, në përputhje me modelin e ngjeshjes. Rezultati është ndezje e butë dhe e njëtrajtshme.

STIHL ErgoStart (E)

Tërheqja e njëtrajtshme në litarin e ndezjes tensionon sustën përkundrejt presionit të ngjeshjes. Presionet e shkaktuara nga lëvizjet e vrullshme shmangen. Susta automatikisht lëshon energjinë e ruajtur tek boshti motorik, e lëviz dhe siguron që motori të ndizet në mënyrë të besueshme. Kjo lejon litarin e ndezjes të tërhiqet dy të tretat më ngadalë.

STIHL Injection (i)**STIHL INJECTION**

Teknologjia e injektimit mundëson funksionim shumë të thjeshtë. Leva combi nuk është më e nevojshme - gjithçka i duhet përdoruesit të fikë veglën e punës është një buton ndalues. Menaxhimi totalisht elektronik i motorit me karakteristikat e sensorëve garanton performancë optimale të motorit dhe përshpejtim të shkëlqyeshëm në çdo kusht përdorimi. Njësia e kontrollit përdor matje në kohë reale për të llogaritur sasinë e saktë të karburantit dhe kohën ideale të ndezjes. Karburanti injektohet direkt në shasi me anë të valvulës së injektimit. Kombinimi unik i inxhinierisë së lehtë dhe i teknologjisë së avancuar të motorit siguron raportin më të mirë peshë-fuqi në treg, të kombinuar me një strukturë kompakte të veglës së punës.

Tendosje e shpejtë e zinxhirit STIHL (B)

Zinxhiri i sharrës mund të tendoset shpejt dhe thjesht, duke kthyer rrotën rregulluese. Po të kthejmë rrotën rregulluese në të majtë lirojmë zinxhirin, ndërsa po ta kthejmë në të djathtë e shtrëngojmë zinxhirin. Shina sigurohet automatikisht në vend kur kapaku i yllzës ritendoset.

STIHL M-Tronic (M)**STIHL M-TRONIC**

Menaxhimi tërësisht elektronik rregullon ritmin e ndezjes dhe matjes së karburantit në të gjitha kushtet e përdorimit, duke marrë parasysh faktorët e jashtëm si temperatura, lartësia dhe cilësia e karburantit. Vazhdimisht garanton performancë optimale të motorit, xhiro maksimale konstante dhe performancë përshpejtimi shumë të mirë. Nuk nevojitet rregullim manual i karburatorit me M-Tronic. Falë dallimit elektronik të ndezjes së ftohtë/ngrohtë, leva combi tashmë ka vetëm një pozicion ndezjeje. Motori ndizet me më pak tërheqje dhe pa e ndryshuar pozicionin, si dhe mund të përshpejtohet menjëherë, madje edhe pas ndezjes së ftohtë. Gjithashtu, funksioni M-Tronic kujton parametrat e herës së fundit të përdorimit të veglës. Në këtë mënyrë, kur faktorët e jashtëm janë njësoj, performanca e plotë e motorit ju vihet në dispozicion menjëherë pas çdo ndezjeje.

Funksioni i butonit ndalues

Pasi makineria fiket, leva e kontrollit lëviz pas në pozicion operimi. Kjo lejon që një makineri e ngrohtë të rindizet direkt.

Serbator karburanti transparent

Lejon përdoruesin të kontrollojë nivelin e karburantit thjesht dhe shpejt, pa patur nevojë të hapë serbatorin e karburantit.

Sistemi para-ndarës

Sistemi para-ndarës në motosharrat STIHL shërben për pastrimin paraprak të ajrit duke mundësuar ndjeshëm lehtësimin e sistemit të filtrimit. Ajri i thithur kalon fillimisht nëpërmjet ventilatorit. Kjo bën të mundur nxjerrjen jashtë të copave të mëdha dhe të rënda të pjesëve të papastra. Ajri i para-pastruar kalon prapa ventilatorit nëpërmjet kanalit të para-ndarjes në filtrin e ajrit, psh në filtrin e ajrit HD2 e më pas direkt në motosharrë. Sistemi para-ndarës është i thjeshtë në servis dhe mirëmbajtje, duke mos patur nevojë për trajtim të veçantë.

Kapak i depozitës së karburantit që hiqet pa vegla

Tapat speciale ju lejojnë të hapni dhe mbyllni tapat e serbatorit shpejt, thjesht dhe pa vegla shtesë.

SHARRË ELEKTRIKE ME ZINXHIR**Mbrojtje mbingarkese**

Në rast mbingarkese, motori elektrik fiket automatikisht për t'u mbrojtur nga dëmtimet e shkaktuara nga mbinxehja. Tek veglat nga MSE 141 tek MSE 210, aktivizohet një buton mbingarkese. Nëse çelësi shtypet pas një periudhe të shkurtër pritjeje, makineria mund të rindizet. MSE 230 dhe MSE 250 kanë monitorim elektronik për temperaturën e motorit. Nëse kjo temperaturë është shumë e lartë, një dritë e kuqe LED ndizet, duke treguar kështu gjendjen korresponduese të motorit. Pas rreth 1 minute, motori do të jetë ftohur dhe sharra me zinxhir mund të përdoret përsëri.

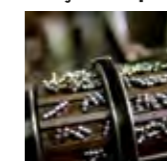
3 MJETE PRERËSE**ZINXHIRËT E SHARRËS****Perçina të përforcuara**

Çdo perçinë në një sharrë me zinxhir STIHL është përforcuar me induksion, duke e ndryshuar strukturën e konstruktit metalik. Si rrjedhim perçinat janë bërë më të forta dhe rezistente ndaj konsumimit.

Dhëmbëza shpimi të lëmuara

Është përdorur një teknikë speciale stampimi për t'u dhënë dhëmbëzave të shpimit të STIHL një lëmim si pasqyrë. Kjo përmirëson vetitë e zinxhirit dhe rrit jetëgjatësinë e shërbimit.

Shtresë e kromuar e fortë

Të gjithë dhëmbët e zinxhirit të sharrës STIHL përbëhen prej çeliku special. Një shtresë kromi është galvanizuar në shtresat e sipërme të prerësit për të arritur rezistencë të lartë kundër konsumimit. Kjo do të thotë se dhëmbët mbeten të mprehtë për kohë më të gjatë.

Tensioni

Hapi i fundit për prodhimin e zinxhirëve të sharrës STIHL përfshin ekspozimin ndaj një ngarkese të lartë dhe të qëndrueshme zgjatimi. Kjo tendosje ul çdo zgjatim të mëpasshëm të zinxhirit kur përdoret për herë të parë deri në një minimum absolut, rrit jetëgjatësinë e tij dhe minimizon konsumimin dhe këputjen.

Sistem lubrifikimi STIHL Oilomatic

Kanalet e ngushta të vajit në zinxhirin e sharrës drejtojnë lubrifikantin e zinxhirit direkt në nyjet e veshura të zinxhirit. Vrimat në të cilat mund të mblidhet lubrifikanti i zinxhirit janë stampuar në të dyja fundet e lidhjeve të dhëmbëve prerës. Kjo lejon një shpërndarje më të mirë të vajit përgjatë sipërfaqeve të rrëshkitshme të shinave dhe përmirëson lubrifikimin me 10% krahasuar me veglat pa vrima në dy anët fundore.

SHINAT DREJTUESE

Përshkrimin e hollësisëm të shinave STIHL mund ta gjeni në faqen 72 dhe 73.

Grykë shine e zëvendësueshme

Nëse gryka e shinës konsumohet, mund të zëvendësohet lehtë plotësisht bashkë me kushinetat rul (që ndodhen te shinat Rollomatic ES dhe Rollomatic ES Light).

Shina me konstruktion të lehtë

Shinat e lehta E Light dhe ES Light të STIHL ndryshojnë si strukturë. Shinat E Light përbëhen nga pllakëza çeliku të salduara në mënyrë elektrike, shumë të gërryera dhe të mbushura me poliamid fibrash xhami të përforcuar. Kjo i bën shinat tepër të lehta. Te shinat ES Light, boshllëqet priten dhe saldoohen përmes një procesi special me lazer. Kjo prodhon një trup bosh tepër të fortë me strukturë elastike të jashtme e të brendshme. Të dyja modelet kanë peshë më të lehtë dhe ekuilibër më të mirë të sharrës me zinxhir. Qendra e gravitetit të sharrës suaj me zinxhir zhvendoset drejt trupit tuaj, duke e ulur së tepërmi ngarkesën në kurriz.

Gjatësia e shinës

Gjatësia aktuale e prerjes është më e shkurtër se gjatësia e specifikuar e shinës dhe ndryshon në varësi të modelit të motosharrës.

Sistemi STIHL Ematic

Sistemi STIHL Ematic redukton konsumin e vajit të zinxhirit sipas mënyrës së prerjes dhe llojit të drurit deri në 50% në krahasim me mënyrën e prerjes pa Ematic. Ky sistem përmban një shinë STIHL Ematic ose Ematic S, një sharrë me zinxhir STIHL Oilomatic dhe një pompë vaji me rrjedhje të ndryshueshme ose të pakësuar. Si rezultat, gati çdo pikë e lubrifikuesit të zinxhirit shpërndahet pikërisht në vendin e duhur.

Ingranazh maje me kushineta rul të puthitura

Kushinetat e puthitura parandalojnë ndryshkjen duke bllokuar ndotjet dhe papastërtitë. Nevojitet më pak mirëmbajtje sepse lubrifikimi zgjat për gjithë jetëgjatësinë e përdorimit të shinës. Kjo rrit jetëgjatësinë e përdorimit të kushinetave deri në 80% në krahasim me kushinetat me vrimë vaji. Ingranazhi në majë është i zëvendësueshëm.

4 SISTEMI KOMBI DHE SISTEMI MULTI

Dekompresim automatik

Sistemi i dekompresimit hap automatikisht valvulën e hyrjes gjatë ndezjes së motorit. Kjo parandalon pikun e presionit dhe ul së tepërmi forcën e nevojitur për tërheqjen e kordonit të ndezjes.

Dorezë në formë laku (R) me shufër pengese

Shufra pengesë në dorezën rrumbullake parandalon afrimin e këmbëve dhe shputave tek tehet ose kokat kositëse.

Funksioni i shpërhapjes së shpejtë me vidhë flutur me vidhë flutur

Lidhja novatore me shkëputje të shpejtë mundëson që të gjithë motorët Kombi dhe veglat Kombi të çmontohen dhe rimontohen shpejt, pa nevojën e veglave.

5 KORRËSE ROBOTIKE, KORRËSE ME SHTYRJE, TRAKTORË KORRËS DHE PAJISJE AJROSËSE

KORRËSET ROBOTIKE

Plan i fuqishëm korrjeje

Koha javore kur korrësja robotike iMow është aktive shfaqet e organizuar tek plani i fuqishëm i korrjes. Brenda kësaj kohe aktive, korrëset robotike kryejnë punën dhe karikojnë bateritë mbi një bazë fleksible. Nëse ndalojnë korrjen për shkak të shiut për shembull, ato përfundojnë korrjen në mënyrë të pavarur më vonë, brenda kornizës kohore të specifikuar.

KORRËSET ME SHTYRJE

Bashkimi i teheve prerëse me frenat

Bashkimi i teheve prerëse me frenat përdoret në modelet e korrëseve më të mira me benzinë të kësaj kategorie. Ky funksion ndan tehet prerëse nga motori, në të tillë mënyrë që korrësja përdoret edhe pa funksionuar tehet prerëse. Koshi grumbullues i barit mund të boshatiset pa patur nevojë të rindezim motorin. Gjithashtu, kombinimi i frenave me tehet prerëse siguron mbrojtje efikase të boshtit motorik.

Dorezë e rehatshme

Dorezat e rehatshme mund të përshtaten sipas gjatësive të ndryshme të përdoruesve pa patur nevojë për mjete shtesë, duke mundësuar kështu punë ergonomike. Pjesa e palosshme e dorezës nënkupton se korrëset e barit me këtë veçori mund të transportohen më thjesht dhe mund të ruhen duke kursyer hapësirën. Kjo strukturë e veçantë bën gjithashtu të lehtë edhe heqjen e kosit grumbullues të barit.

Tehet prerëse Multi

Forma e teheve prerëse Multi mundëson që prerjet njëkohësisht të kapen, pastrohen apo të plehërohen - që do të thotë se nuk është më e nevojshme të ndryshohen tehet prerëse për të kryer detyra të ndryshme. Tehu prerës grin barin dhe e kalon në një rrymë ajri ose për plehërim e shpërndan atë në mënyrë të njëtrajtshme, në sipërfaqet jeshile.

Shfaqja e nivelit të mbushjes

Qarkullimi i ajrit të gjeneruar nga tehu prerës ngren treguesin e nivelit të mbushjes. Nëse koshi është plot, qarkullimi i ajrit ndalon. Nëse ka shumë pak ajër, treguesi i nivelit të mbushjes kthehet në një gjendje boshe, që do të thotë se koshi grumbullues duhet zbratur. Treguesi i nivelit të mbushjes punon pa kufizime vetëm nëse ka qarkullim optimal të ajrit. Faktorë të jashtëm, si lagështia, densiteti apo bari i gjatë, nivelet e ulta të prerjes, papastërtitë apo faktorë të tjerë të ngjashëm mund të kufizojnë qarkullimin e ajrit dhe të ndalojnë treguesin e nivelit të mbushjes së funksionuarit në mënyrë normale.

Dorezë shumë e butë

Doreza ergonomike, shumë e butë, është e kënaqshme për t'u mbajtur dhe siguron një eksperiencë të rehatshme korrjeje, duke ndaluar kështu edhe lodhjen e tepërt për përdoruesin.

Shpejtësi variable e rrotës Vario

Shpejtësia e rrotës mund të përshtatet, pavarësisht shpejtësisë së motorit, që do të thotë se performanca e prerjes dhe kapjes qëndrojnë konstante. Vënia në punë e këtij funksioni kryhet nëpërmjet një leve në timonin e drejtimit ose në bosht.

TRAKTORËT KORRËS

Amortizues dridhjes rrotulluese

Amortizuesi i dridhjeve rrotulluese redukton nivelin e dridhjeve që ndodhin - jo vetëm në sedilje, por gjithashtu në rrotën drejtuese dhe në vendin e këmbëve.

6 MOTOKOSA DHE SHARRA PASTRIMI

Dekompresim automatik

Sistemi i dekompresimit ul presionin e kompresimit dhe nëpërmjet kësaj edhe forcën e nevojitur për tërheqjen e kordonit të ndezjes. Kjo bën të mundur që motori të ndizet më lehtë.

ECOSPEED

Me funksionin ECOSPEED, mund ta përdorni sharrën pastruese në një modalitet përdorimi më ekonomik. Thjesht rrotullojeni rrotën në drejtimin minus, duke ulur si rrjedhim xhivot maksimale të motorit. Kjo bën që sharra pastruese të funksionojë me fuqi të pjesshme. Sidoqoftë, pavarësisht nga ky parametër i kufizuar mund të kaloni në kapacitet të plotë duke shtypur levën e gazit. Duke e përdorur me fuqi të pjesshme, ulet konsumi i karburantit dhe mund të punoni më gjatë me një serbator karburanti. Gjithashtu mjete ka një prirje të dukshme më të ulët për të rrëshqitur kur funksionon me fuqi të pjesshme në krahasim me fuqinë e plotë.

Dorezë ergonomike në formë biçiklete

Doreza në formë biçiklete mundëson lëvizje natyrale të fshirjes kur kositni dhe është zgjedhja më e mirë për kositjen e zonave të gjera. Kombinojeni me sistemin e rripave universalë ADVANCE ose rripa pylltarie ADVANCE dhe veglën e duhur për ta bërë kositjen edhe më pak të mundimshme.

Fijet e kositjes

Fijet e kositjes disponohen në forma dhe fortësi të ndryshme për zbatime të ndryshme. Një gjurmë spirale e stampuar në fijen e kositjes i bën disa fije më pak të zhurmshme se fijet rrethore të zakonshme të kositjes.

Gjurmët në sipërfaqen e fijes ndërpresin rrymën uniforme të ajrit. Krijohet turbulencë, efekti fishkëllyes pakësohet dhe zhurma e kositjes bëhet shumë më e qetë.

Përshtatja e dorezës në formë biçiklete

Morseta qendrore i mundëson dorezës në formë biçiklete të ndryshohet lehtësisht, pa vegla shtesë, për t'iu përshtatur gjatësisë së përdoruesit. Doreza mund të rrotullohet me 90°, duke e bërë më kompakte për transport dhe magazinim.

Motor STIHL 2-MIX

Motori STIHL 2-MIX është i fuqishëm dhe ekonomik. Ndarja e emetimeve nga gazi i padjegur minimizon mbetjet e lëshuara, duke rritur në këtë mënyrë fuqinë dhe duke ulur konsumin.

Motori STIHL 4-MIX®

Motori STIHL 4-MIX® përdor kombinimin standard të benzinës me vajin (1:50). Kjo përzierje shpërndahet përgjatë motorit përmes një kanali kalimi në kokën cilindrike, duke siguruar lubrifikim të gjithanshëm. Ky sistem i përzierjes dhe lubrifikimit shmang nevojën për komponentë, si pompa e vajt, e thithjes dhe serbatori i vajit.

STIHL ElectroStart (F)

Mundëson përdoruesit të rindezin veglën shpejt dhe thjesht me shtypjen e një butoni, në temperatura mbi 0°C, pa patur nevojën ta heqin nga kurrizi si fillim.

STIHL M-Tronic (M)**STIHL M-TRONIC**

Menaxhimi tërësisht elektronik rregullon ritmin e ndezjes dhe matjes së karburantit në të gjitha kushtet e përdorimit, duke marrë parasysh faktorët e jashtëm si temperatura, lartësia dhe cilësia e karburantit. Vazhdimisht garanton performancë optimale të motorit, xhiro maksimale konstante dhe performancë përsheptimi shumë të mirë. Nuk nevojitet rregullim manual i karburatorit me M-Tronic. Falë dallimit elektronik të ndezjes së ftohtë/ngrohtë, leva combi tashmë ka vetëm një pozicion ndezjeje. Motori ndizet me më pak tërheqje dhe pa e ndryshuar pozicionin, si dhe mund të përsheptohet menjëherë, madje edhe pas ndezjes së ftohtë. Gjithashtu, funksioni M-Tronic kujton parametrat e herës së fundit të përdorimit të veglës. Në këtë mënyrë, kur faktorët e jashtëm janë njësoj, performanca e plotë e motorit ju vihet në dispozicion menjëherë pas çdo ndezjeje.

7 PRERËSE GARDHESH DHE PRERËSE GARDHESH NË LARTËSI**Mbrojtëse e vidhosur tek maja e tehut prerës**

Ky komponent në formë T-je, i përbërë nga fletë çeliku i bashkohet majës së tehut prerës me dy vidha. Mbron majën e tehut prerës nga kontakti me tokën ose muret dhe mund të zëvendësohet lehtësisht nëse konsumohet. It can be replaced easily if it becomes worn.

Sistem i lehtë ingranazhesh

Magnezi është një material i rëndësishëm për motosharrat STIHL. Është afërsisht një të tretat më i lehtë se alumini dhe mundëson forcë të madhe në raport me peshën e tij. Krahasuar me materialet e tjera, magnezi pozicionohet veçanërisht mirë për përpunim dhe gdhendje me precizion të lartë, për shembull në prodhimin e kapakëve të motorit. Këto cilësi e bëjnë materialin e duhur për të prodhuar një njësi transmisioni dinamike. Mundet gjithashtu të riciklohet - pjesët e konsumuara mund të shkrihen dhe ripërdoren pa humbje cilësie.

Pompë karburanti manuale

Prerëset e gardheve dhe prerëset e gardheve në lartësi, me pompa manuale karburanti mundësojnë ndezje të përmirësuar me numër më të vogël tërheqjesh. Shtypja e ushqyesit e mbush dhomëzën e karburatorit me karburant. Kjo siguron që të ketë karburant të mjaftueshëm për të krijuar përzierjen e ndezshme ajër-karburant për ndezje, duke nevojitur shumë më pak tërheqje ndezëse.

STIHL ErgoStart (E)

Tërheqja e njëtrajtshme në litarin e ndezjes tensionon sustën përkundrejt presionit të ngjeshjes. Presionet e shkaktuara nga lëvizjet e vrullshme shmangen. Susta automatikisht lëshon energjinë e ruajtur tek boshti motorik, e lëviz dhe siguron që motori do të ndizet në mënyrë të besueshme. Kjo lejon litarin e ndezjes të tërhiqet dy të tretat më ngadalë.

Kapak i depozitës së karburantit që hiqet pa vegla

Tapat speciale ju lejojnë të hapni dhe mbyllni tapat e serbatorit shpejt, thjesht dhe pa vegla shtesë.

PRERËSE GARDHESH**Dorezë rrotulluese multifunkionale**

Doreza rrotulluese e kontrollit mundëson shtrëngim optimal për çdo përdorues - për përdorim të thjeshtë dhe të sigurt.

HS 82 R dhe HSA 94 R, versioni krasitës (R)

Për prerjen e sasive të mëdha dhe pastrimin e shkurreve të mëdha në gardhet e gjera dhe të trasha:



- Hapësirë e gjerë ndërmjet dhëmbëve
- Dhëmbë të mëdhenj
- Raport ingranazhesh për fuqi të lartë prerëse

HS 82 T dhe HSA 94 T, versioni prerës (T)

Për prerje dhe konturim perfekt:



- Hapësirë e ngushtë ndërmjet dhëmbëve
- Dhëmbë të vegjël
- Raport ingranazhesh për ritëm goditjeje të lartë

PRERËSE GARDHESH NË LARTËSI**Gjatësi boshti sipas nevojës**

Prerëset e gardheve në lartësi me bosht të zgjatur përdoren kryesisht për gardhe të lartë e të gjerë. Versionet K më të shkurtra me një tub doreze të zgjatur janë vegla praktike për të punuar me gardhet e shkurtra.

ECOSPEED

Me funksionin ECOSPEED, mund ta përdorni prerësen e gardhit në lartësi, në një mënyrë më ekonomike. Thjesht rrotullojeni rrotën në drejtimin minus, duke ulur si rrjedhim xhirot maksimale të motorit. Kjo bën që prerësja e gardhit në lartësi të funksionojë në fuqi të pjesshme. Sidoqoftë, pavarësisht nga ky parametër i kufizuar mund të kaloni në kapacitet të plotë, duke shtypur levën e gazit. Duke e përdorur në fuqi të pjesshme, ulet konsumi i karburantit dhe mund të punoni më gjatë me një serbator karburanti ose me një karikim të vetëm baterie.

Sistem përshtatjeje me shkëputje të shpejtë të kokës prerëse

Tehu prerës mund të përshtatet me rritje deri në 130° (HL 91), deri në 145° (HL 94, HLA 135), deri në 115° (HLA 66, HLA 86), deri në 135° (HLA 56),

deri në 125° (HLE 71)

dhe mund të paloset e bllokohet paralelisht me boshtin për t'u transportuar.

Doreza rrumbullake

Doreza kompakte rrumbullake përbëhet nga plastikë rezistente e zezë. Kurba pothuajse 180° C lejon dorezën të përshtatet në pozicione të ndryshme, veçanërisht kur punohet në zona ku hapësira është e kufizuar.

8 GRIRËSE DEGËSH**TEKNOLOGJIA RROTULLUESE BRS**

Drejtimi i teheve grirëse mund të ndryshohet lehtësisht. Kur thikat rrotullohen në krah orar, makineria mund të grijë materiale të forta si degë të trasha dhe të dendura, ndërsa kur rrotullohen në krah të kundërt me akrepat e orës, kthejnë mbetjet e buta në lëndë të dekompozueshme. Duke e përdorur pajisjen në këtë mënyrë, ju mbron tehet prerëse në mënyrë efikase.

9 KULTIVATORË**Sistemi kundër dridhjes**

Sistemi kundër dridhjes është i integruar në pajisje. Ai redukton dridhjet në dorezë, që do të thotë se gjithashtu kërkohet më pak mundim kur përdorim pajisjen.

Tehet grirëse

Tehet grirëse kanë formë të zhvilluar veçanërisht për kultivatorët dhe gërmojnë tokën, në mënyrën më efikase të mundshme me një procedurë optimale veprimi.

10 SISTEME PASTRIMI**FRYRËSET****Komplet pastrimi i brazdave**

Kompleti i dobishëm për pastrim, afërsisht 3 m i gjatë, për fryrëset dhe copëzuesit me vakuum ju mundëson të pastroni brazdat, madje edhe ato që janë të vështira për t'u arritur.

Konvertues katalitik (D)

Ul së tepërmi sasinë e ndotësve në emetimet e shkarkuara.

Pompë karburanti manuale

Fryrëset STIHL me pompa manuale karburanti mundësojnë

ndezje të përmirësuar me numër më të vogël tërheqjesh. Shtypja e ushqyesit e mbush dhomëzën e karburatorit me karburant. Kjo siguron që të ketë karburant të mjaftueshëm për të krijuar përzierjen e ndezshme ajër-karburant për ndezje, duke nevojitur shumë më pak tërheqje ndezëse.

STIHL ElastoStart

Ky amortizator special mbi kordonin e motorinos garanton ndezjen pa ngecje dhe pa ngarkesë maksimale. Elementi i brendshëm zbutës zbut forcën e gjeneruar gjatë ndezjes. Dhe kjo e bën procedurën e ndezjes akoma më të lehtë.

STIHL ElectroStart (F)

Mundëson përdoruesit të rindezin veglën shpejt dhe thjesht me shtypjen e një butoni, në temperatura mbi 0° C, pa patur nevojën ta heqin nga kurrizi si fillim.

COPËZUESIT**Copëzues në formë ylli**

Copëzuesi në formë ylli i përbërë me çelik të pandryshkshëm të cilësisë së lartë siguron copëzim të sigurt të fragmenteve të SH 56 dhe SH 86.

MAKINERITË FSHIRËSE**STIHL MultiClean përfaqëson një sistem fshirjeje të zgjuar.**

Furçat qarkore pastrojnë papastërtitë përpara makinerisë fshirëse, para se të kapen poshtë saj.

PASTRUESIT ME PRESION TË LARTË**Dorezë teleskopike prej alumini**

Doreza teleskopike prej alumini mund të tërhiqet për t'u transportuar lehtësisht dhe kursyer hapësirë magazinimi.

Funksion kundër përdredhjeve

Parandalon përdredhjet e tubit me presion të lartë. Kjo do të thotë se mund të përdoret gjithmonë gjatësia e plotë.

Mbajtëse e dyfishtë për tuba

Për mbajtjen e volitshme, si të tubit spërkatës, edhe të grykës rrotulluese të tubit.

Kapak i përpamë me palosje

Mbajtësit e integruar të grykës nën kapakun e përpamë sigurojnë ruajtjen e sigurt dhe pa pluhur të grykave rrotulluese dhe të rrymës së ujit. Kjo mundëson ruajtje të lehtë dhe përdorim të shpejtë të të dyja grykave kur nevojiten.

Matësi i presionit

Me matësin e presionit, ju gjithmonë shikoni presionin aktual të funksionimit.

Modelet PLUS



Variantet e modeleve me PLUS në emrin e modelit kanë një mbështjellëse tubi të integruar për magazinim të rehatshëm dhe të sigurt të tubit me presion të lartë. Doreza mund të paloset për transportim dhe magazinim më të thjeshtë.

Sistem matës detergjenti

Sistemi matës ju mundëson të shtoni lehtësisht sasinë e duhur të agjentit pastrues në ujë. Kjo nuk shkakton ndotje të ambientit dhe është efikase. Të gjitha modelet me rezervuar detergjenti mund të lidhen edhe me rezervuarë të jashtëm të detergjentit.

Fikje sigurie

Për mjetet e pajisura me fikje sigurie, mjeti i ndezur stakohet automatikisht nga burimi i energjisë pas 30 minutash nëse nuk është në funksionim.

Tub tekstil i sheshtë me mbajtëse



Tub më i lehtë dhe më elastik me presion të ulët për lidhjen e pastruesit me presion të lartë me ujin e rrjetit shpërndarës. Duke përdorur mbajtësin e dhënë, tubi tekstil i sheshtë mund të mblidhet dhe shpëstillet lehtësisht si dhe të ruhet në këtë dhomëz. Në këtë mënyrë do të keni gjithshka që ju duhet aty ku ju duhet.

FSHIRËSE ELEKTRIKE PËR SIPËRFAQE TË THATA DHE TË LAGËSHTA

Përshtatës për veglat motorike



Ky përshtatës i mundëson veglën motorike të lidhet direkt me tubin e vakuumit. Më pas pluhuri dhe ndotjet fshihen direkt me vakuum gjatë sharrimit ose gërryerjes.

Dorezë prej çeliku të pandryshkshëm me funksion me shpërhapje të shpejtë

Ky funksion me shpërhapje të shpejtë bën të mundur bashkimin e shpejtë dhe të lehtë të tubit thithës me dorezën.

Sistem me shumë filtra

Një shkallë më e madhe filtrimi arrihet duke kombinuar çantën e filtrit me elementin filtrues.

Fikje me vonesë

Një shkallë veçimi akoma më e lartë arrihet nga kombinimi i trastës së filtrit dhe filtrit kryesor. Fisheku i filtrit që mund të lahët është higjienik, ekonomik dhe nuk ndot ambientin.

Ndezje e butë

Ndezja e butë kufizon korrentin fillestar kur vakuumi është ndezur, duke rritur jetëgjatësinë e funksionimit të motorit.

11 PAJISJE SPËRKATËSE

Gryka e spërkatësit me ventilator



- Për spërkatjen e zonave dhe radhëve të gjera
- I përshtatshëm për shtretër lulesh, kultivimin e frutave dhe perimeve nëpër serra dhe kopshte
- Ideal për spërkatjen e zonave të gjera me insekticide, herbicide dhe fungicide

Grykë me zgavër në formë konike



- Për spërkatjen e shkurreve, pemëve dhe bimëve të veçuara
- Perfekt për përhapjen e insekticideve, herbicideve dhe fungicideve te bimët e veçuara të kopshtit
- Gryka ju mundëson të spërkatni bimët e gjethet nga sipër ose nga poshtë

Grykë e rregullueshme



- Mund të përshtatet me kushte të ndryshme dhe aplikime të ndryshme.
- Këndi spërkatës mund të rregullohet për një trend spërkatjeje optimal, nga grykë e plotë (0°) në grykë konike (90°).

Grykë konike e plotë



- Për trajtimin individual të bimësive.
- Ideale për dozim të rafinuar, psh. herbicide, etj.
- E përshtatshme për të aplikuar detergjentë të ndryshëm në industrinë e ndërtimit.

Sistemi STIHL kundër dridhjeve

Sistemi STIHL kundër dridhjeve pakëson transmisionin e dridhjeve të motorit. Kjo ul sforcimin e ushtruar nga muskujt e kurrizit të përdoruesit.

12 PRERËSE BETONI, MAKINERI PRERËSE DHE TURJELA PËR SHPIM NË TOKË

Motor STIHL 2-MIX



Motori STIHL 2-MIX është i fuqishëm dhe ekonomik. Ndarja e emetimeve nga gazi i padjegur minimizon mbetjet e lëshuara, duke rritur në këtë mënyrë fuqinë dhe duke ulur konsumin.

STIHL ElastoStart

Për shkak të presionit të ngjeshjes, ushtrime force ndodhin kur tentojmë të ndezim motorët me djegie të brendshme. Elementi amortizues në litarin special të ndezjes me Elasto-Start absorbon dhe lëshon forcën në mënyrë të alternuar, në përputhje me modelin e ngjeshjes. Rezultati është ndezje e butë dhe e njëtrajtshme.

PRERËSE BETONI

Gominë mbrojtëse

Kur prisni muret, kjo gominë e madhe e mbron strukturën e motorit kur shina është plotësisht e zhytur.

MAKINERI PRERËSE

Kontroll elektronik i ujit



Përdoruesi mund të aktivizojë sistemin e kontrollit elektronik të ujit përmes butonave të thjeshtë kur motori është në funksionim. Më pas uji aktivizohet automatikisht gjatë prerjes në varësi të shpejtësisë së motorit. Vëllimi i ujit mund të përshtatet duke shtypur thjesht butonat plus/minus. Rezultati: eliminim perfekt i pluhurit me një të shtypur të butonit. Funksioni i memories siguron që pasi motori të rindizet, e njëjta sasi uji të furnizohet në bazë të përdorimit tuaj më të fundit. Përdoruesit mund të fillojnë menjëherë punën pa zgjedhur parametrat, madje edhe pas një pushimi të gjatë.

Tendosja gjysmë automatike e rripit

Ritendosja e butë, e qëndrueshme rrit jetëgjatësinë funksionale të rripave dhe kushinetave.

Sistem jetëgjatë i filtrimit të ajrit me qarkullim të fuqishëm



Sistemi inovativ i qarkullimit të ajrit nënkupton që nuk ka më nevojë për pastrim të përditshëm të filtrit dhe mundëson një jetëgjatësi të shkëlqyer të tij. Ai gjithashtu siguron se, edhe gjatë fazës së parë të filtrimit, afërsisht 80% e grimcave të pluhurit në ajër pastrohen. Ndryshe nga sistemet tradicionale, këto grimca nuk mblidhen në filtrin e shkumës, por ndahen nga sistemi i qarkullimit të fuqishëm të ajrit dhe nxirren jashtë.

Sistem me montim të shpejtë

Ky sistem ju mundëson montim e çmontim të shpejtë të makinerisë prerëse në karrocën STIHL. Nuk nevojiten vegla për këtë.

Elemente mbrojtëse për disk prerës

Kur pritet asfalti, segmentet mbrojtëse parandalojnë konsumin e saldusit me lazer që lidh segmentet e tjera me pjesën kryesore të çelikut të tehut prerës. Gjithashtu, segmentet mbrojtëse parandalojnë konsumin e pabarabartë midis segmenteve të majta dhe të djathta, që do të thotë se disku prerës është i parandaluar nga bllokimi gjatë prerjes.

STIHL Injection (i)

STIHL INJECTION®

Teknologjia e injektimit mundëson funksionim shumë të thjeshtë. Leva combi nuk është më e nevojshme - gjithçka i duhet përdoruesit të fikë veglën e punës është një buton ndalues. Menaxhimi totalisht elektronik i motorit me karakteristikat e sensorëve garanton performancë optimale të motorit dhe përsheptim të shkëlqyeshëm në çdo kusht përdorimi.

Njësia e kontrollit përdor matje në kohë reale për të llogaritur sasinë e saktë të karburantit dhe kohën ideale të ndezjes. Karburanti injektohet direkt në shasi me anë të valvulës së injektimit. Kombinimi unik i inxhinierisë së lehtë dhe i teknologjisë së avancuar të motorit siguron raportin më të mirë peshë-fuqi në treg, të kombinuar me një strukturë kompakte të veglës së punës.

Kapak i depozitës së karburantit që hiqet pa vegla

Kapaku i serbatorit është i thjeshtë për t'u hapur me një shtypje dhe lëvizje rrotulluese, edhe kur vishen doreza. Falë strukturës së tij dhe tapës së dyfishtë, kapaku i serbatorit nuk mund të hapet aksidentalisht dhe grimcat e pluhurit nuk mund të futen në serbatorin e karburantit.

Frenat e rrotave prerëse STIHL QuickStop

Nëse operatori përdor përshtatës mbrojtëse të avancuar gjatë prerjes, rrota prerëse mund të aksesohet nga lart. Me këtë metodë pune, përdoruesi ndihmohet nga frenat e rrotave prerëse STIHL QuickStop. Nëse rezistenca rezulton në goditje kthyes, rrota prerëse ndalohet në fraksion sekondi, kjo e shkaktuar nga një sensor.

Përshtatësi i thellësisë së prerjes

Kjo mundëson përshtatjen e saktë të thellësisë së prerë nga doreza e sipërme.

TURJELA PËR SHPIM NË TOKË

Kornizë mbështetëse e palosshme



Korniza e BT 360 mund të paloset. Kjo e bën pajisjen të thjeshtë për t'u transportuar dhe magazinuar.

Dorezë shumëfunktionale



Doreza shumëfunktionale, me formë ergonomike, është e integruar në kornizën e dorezës së turjelës për shpim në tokë. Butoni ndalues dhe kabllat mund të manovrohen me një dorë.

Frenat e shpimit QuickStop



Nëse shpuesja bllokohet në tokë, frenat e shpimit QuickStop afrohen pas ijës së përdoruesit dhe ndalojnë pajisjen direkt. Gjithashtu veprojnë si një kyç kthyes rrotullues. Një shpuese e bllokuar mund të

hiqet lehtësisht nga gropa e shpuar duke e kthyer në drejtimin antiorar.

Motori STIHL 4-MIX®

Motori STIHL 4-MIX® përdor kombinimin standard të benzinës me vajin (1:50). Kjo përzjerje shpërndahet përgjatë motorit përmes një kanali kalimi në kokën cilindrike, duke siguruar lubrifikim të gjithanshëm. Ky sistem i përzjerjes dhe lubrifikimit shmang nevojën për komponentë, si pompa e vajit, e thithjes dhe serbatori i vajit.

13 VEGLA MANUALE DHE AKSESORË PYLLTARIE

Prerja Anvil



Tehu prerës bën kontakt direkt me tehu e kundërt dhe të gjerë. Tehu i kundërt dhe i gjerë quhet "anvil". Forcat anësore përdoren shumë pak, që do të thotë se druri i drejtë, i vdekur dhe i fortë mund të pritët përmes shumë lehtë. Me prerjet e buta dhe të freskëta, pjesa e poshtme e lëvores mund të hiqet para prerjes.

Prerja Bypass



Me këtë parim, tehu prerës dhe tehu anvil lëshohen kundër njëri-tjetrit gjatë prerjes. Prerja e formuar në këtë mënyrë është vazhdimisht e sheshtë, pa prishur prerjet e tjera. Prerja Bypass duhet të preferohet zakonisht për prerje jeshile. Për shkak të forcës së lartë të nevojitur për prerjen, shkurtuesit me prerjen anvil duhet të përdoren kur punohet në periudha të gjata me dru më të fortë.

Qafore mbrojtëse ndaj goditjeve dhe pllakë sigurie e mbërthyer me bulona



Doreza dhe koka formojnë një tërësi të pandashme falë kombinimit të mëngës mbrojtëse të gjatë prej çeliku, pykës në formë unaze, pllakës dhe vidhës së sigurisë. Rezultati është një lidhje tepër e qëndrueshme me avantazhe të shkëlqyera:

- Jetëgjatësi shërbimi e mjetit - që do të thotë vlerë e shkëlqyer për paratë e paguara
- Siguri perfekte në punë edhe me lëkundjet boshe

14 PAJISJE MBROJTËSE PERSONALE (PMP)

Urdhëresa (EU) 2016 / 425 - për pajisjet e mbrojtjes personale gjatë punës

Të gjitha produktet STIHL PPE përmbushin kriteret e sigurisë së shëndetit dhe asaj teknike, në përputhje me urdhëresën e Bashkimit Europian 2016 / 425 dhe janë të ndara në tre kategori rreziku:

- Kategoritë 1: PPE për mbrojtje nga rreziqë me efekt të vogël
 Kategoritë 2: PPE për mbrojtje nga rreziqë që nuk mbulojnë nga kategoritë 1 ose 3
 Kategoritë 3: PPE për mbrojtje nga rreziqë me pasoja të rënda, si psh vdekje ose dëme të pariparueshme

Produktet PPE të kategorisë së 3-të i nënshtrohen kontrolleve vjetore nga një autoritet i certifikuar (numri dallues ndodhet në siglen CE).

Mbrojtja nga shiu EN 343

Veshjet STIHL për ambiente të jashtme mundësojnë mbrojtje

nga shiu dhe era kur punoni jashtë dhe janë të rehatshme pasi materiali lejon avullimin e djersës. EN 343 i specifikon këto dy parametra si rezistenca ndaj ujit (numri i sipërm) dhe depërtueshmëria e avullimit (numri i poshtëm). Të dyja maten në 3 nivele. Kategoria 3 është më e mira. Tegelat janë të puthitura të papërshkueshme nga uji. Për shembull:



3 = rezistenca nga uji: EN 343 kategoria 3
 3 = depërtueshmëria e avullimit të ujit: EN 343 kategoria 3

EN 381 dhe. EN ISO 11393 mbrojtje gjatë prerjes



Mbrojtja STIHL nga prerjet është më së shumti e përbërë nga fibra të zhvilluara ekskluzivisht për STIHL. Veshja mbrojtëse kundër prerjes STIHL është testuar nga institutet e testimit prestigjioze European SMP ose KWF. Materiali mbrojtës nga prerja është i lehtë, i ajrosur dhe përbëhet nga shumë shtresa. Nëse zinxhiri i sharrës penetron shtresën e sipërme, grumbuj fibrash dalin jashtë dhe bllokohen yllzën. Kjo ndalon zinxhirin dhe redukton në mënyrë dramatike rrezikun ndaj dëmtimeve. Produktet mbrojtëse STIHL ndaj prerjeve janë shënuar në këtë katalog me ikonën e mëposhtme:



I testuar sipas nach EN 381 dhe. EN ISO 11393



I testuar në përputhje me EN 381 dhe. EN ISO 11393

Shënim i rëndësishëm:

Pajisjet mbrojtëse personale nuk mund të ofrojnë mbrojtje absolute nga plagosjet. Dhe as nuk janë zëvendësues për praktika të punës së sigurt. Si rrjedhim është thelbësore të zbatohen udhëzimet e sigurisë në manualët e përdoruesit si për pajisjet mbrojtëse personale dhe veglat motorike, sikurse dhe direktivat kombëtare për parandalimin e aksidenteve.

Zonat e mbrojtura nga prerjet në veshjet me mbrojtje nga prerjet

Pjesët mbrojtëse nga prerja të veshjeve mbrojtëse paraqiten nga ikonat përkatëse sipas EN 381 dhe EN ISO 11393. Ekzistojnë shkallë të ndryshme mbrojtjeje (shpejtësia e rrotullimit të zinxhirit është vetëm një parametër gjatë kontrollit sipas EN 381 dhe EN ISO 11393 dhe nuk ndërlidhet domosdoshmërisht me shpejtësinë e zinxhirit të një sharre që manovrohet me dorë): Klasa 0 e mbrojtjes nga prerja (16 m/s)
 Klasa 1 e mbrojtjes nga prerja (20 m/s)
 Klasa 2 e mbrojtjes nga prerja (24 m/s)
 Klasa 3 e mbrojtjes nga prerja (28 m/s)
 Instituti KWF rekomandon klasën e mbrojtjes numër 1. Një përmbajtje e veçorive kyçe të produktit mund të gjendet në faqen 298.

Modeli A



Modeli B



Para / prapa

Modeli C



Modeli B



Mbrojtje e plotë nga prerja në anën e përparme, në anën e pasme krahet dhe lart deri te shpatullat.

Zonat e mbrojtura nga prerjet në këpuçet

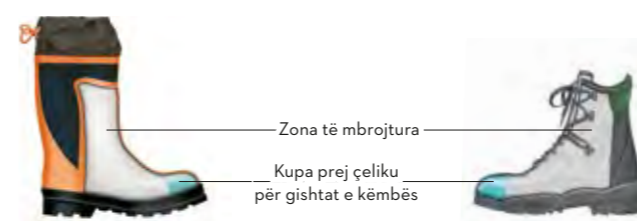

Pjesët mbrojtëse nga prerja te dorezat mbrojtëse

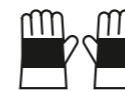

Forma A: pjesë mbrojtëse e fiksuar në pjesën e pëllëmbës së dorës tek dorezat me pesë gishta, por që nuk ka material mbrojtës për vetë gishtat.

EN ISO 20471 veshje paralajmëruese me shikueshmëri të lartë

Norma përcakton sipërfaqen minimale të ngjyrës paralajmëruese (shikueshmëri gjatë ditës) dhe shiritat reflektues (shikueshmëri

gjatë natës) duke i ndarë në tre kategori, ku kategoria e 3-të ka efektin maksimal paralajmëruese. Veshja e pantallonave dhe xhakëtës rrit klasën e sigurisë duke shtuar ngjyrat me dukshmëri të lartë dhe rripat reflektues. Për shembull:



2 = ngjyrë me shikueshmëri të lartë dhe material retro-reflektues këtu EN ISO 20471 kategoria 2

Vlera SNR

Pakësimi i Thjeshtuar i Zhurmës (Simplified Noise Reduction) është ulja e zhurmës e mundësuar nga kufjet mbrojtëse. Sa më e lartë të jetë vlera SNR, aq më shumë ulen zhurmat. Vlera e reduktimit të zhurmës M është kyçe për veglat e punës STIHL. Mund të gjeni më shumë informacion tek faqja e internetit të STIHL.

Mbrojtja UV



Faktori i mbrojtjes ndaj rrezeve UV (UPF) tregon sa gjatë mund të qëndrojnë një përdorues me mbrojtje ndaj diellit ose me veshje mbrojtëse nga rrezet UV nën dritën e diellit pa rrezikuar djegjen e lëkurës. Faktori UPF është i krahasueshëm me faktorin e mbrojtjes nga dielli (SPF) i përdorur në klasifikimin e kremi kundër diellit. Për shembull, një person me lloj lëkure 1 që ka veshur rroba me UPF 20 mund të qëndrojë i ekspozuar në dritën e fortë të diellit 20 herë më gjatë pa pësuar djegie të lëkurës. Shkalla e



PËRJETONI CILËSINË STIHL - NË RRJET DHE NË DYQAN



APLIKACIONI STIHL

I përditësuar, portabël, interaktiv: aplikacioni gratis i STIHL është një mjet universal kur ndodheni jashtë shtëpisë. Përfiton nga ekspertiza dhe shërbimet e vlefshme lidhur me gamën e produkteve STIHL. Ky aplikacion përmban mjete praktike, si manuale përdorimi interaktive për produktet tuaja të reja STIHL, makinë llogaritëse e cila përcakton raportin e duhur të përzierjes së karburantit dhe vajit, si edhe një kërkim intuitiv dyqanesh të autorizuara. Këto dhe shumë të tjera jua bëjnë jetën e përditshme më të thjeshtë.

STIHL NË MEDIAT SOCIALE

Na vizitoni në **Facebook**

Zbuloni kanalin STIHL në **YouTube**

Informacione për artikuj interesantë i gjeni në **stihl.com**

Na ndiqni në **Twitter**



STIHL NË DYQAN

Qoftë nëse sharroni, kositni, prisni, pastroni ose shkurtoni – produktet STIHL vazhdojnë të frymëzojnë përdoruesit për shkak të cilësisë dhe besueshmërisë pa kompromise. Duke patur një shitës specialist të STIHL gjithmonë pranë, përdoruesit mund të vazhdojnë të kenë besim se makineria e tyre do të ketë mbështetjen dhe jetëgjatësinë e përdorimit që duhet.

PARTNERËT E SHËRBIMIT STIHL

Jeni në duar të sigurta me shitësin tuaj specialist të STIHL – ata ofrojnë gjithçka që nga këshillimi deri në punët e servisit. Ata ju informojnë për mjetet më të përshtatshme për nevojat tuaja, ju japin këshilla të dobishme mbi mënyrat e duhura të përdorimit dhe ju ofrojnë shërbim profesional. Kjo siguron që vegla juaj motorike STIHL të përdoret me kënaqësi për shumë vite në vijim.

PJESË KËMBIMI ORIGJINALE TË STIHL

Besueshmëria maksimale, madje edhe në kushte ekstreme, është shenja dalluese e veglave të punës STIHL. Nëse diçka do të shkonte keq në makinerinë tuaj, STIHL mban pjesë këmbimi origjinale rezervë, duke garantuar performancën, sigurinë dhe jetëgjatësinë e shërbimit të veglës suaj të punës. **Te STIHL, ju mund të merrni pjesë këmbimi origjinale për të paktën 10 vjet pas ndërprerjes së prodhimit të një sharre me zinxhir ose të një vegle elektrike.** Kur blini STIHL, ju bëni një investim afatgjatë. Pjesët origjinale të këmbimit mund të identifikohen nga logoja STIHL ose simboli i pjesëve – një S e stilizuar.



KONTROLLI I CILËSISË SË STIHL

Standardi i lartë i veglave motorike STIHL bazohet mbi kërkesat e rrepta të cilësisë që zbatohen në të gjitha fushat e kompanisë. STIHL pajtohet me standardet ndërkombëtare ISO 9001 dhe ISO 14001 për cilësi totale dhe menaxhim mjedisor. STIHL punon gjithmonë për zhvillimin e vazhdueshëm të të gjitha produkteve. Kjo do të thotë se modeli, teknologjia dhe veçoritë mund të ndryshohen.

PËR SIGURINË TUAJ

Nëse nuk përdoren në mënyrën e duhur, të gjitha produktet tona mund të shkaktojnë dëmtim të përdoruesit ose personat e tjerë, kafshët dhe objektet që ndodhen afër. Për këtë arsye duhet të lexoni me kujdes të gjithë manualin e përdoruesit para se të ndizni dhe/ose përdorni një produkt për herë të parë dhe të zbatoni të gjitha udhëzimet e sigurisë.

MBROJTJA E MARKËS

Cilësia dhe siguria e klientëve kanë rëndësinë më të madhe për ne. Produktet tona janë rrjedhimisht të mbrojtura nga markat e regjistruara të ANDREAS STIHL AG & Co. KG, si më poshtë:

Logo STIHL

Logo e pjesëve të këmbimit STIHL

Kombinimi i ngjyrave portokalli dhe gri

